

ZYMETRIC

# KATALOG URZĄDZEŃ 20/21

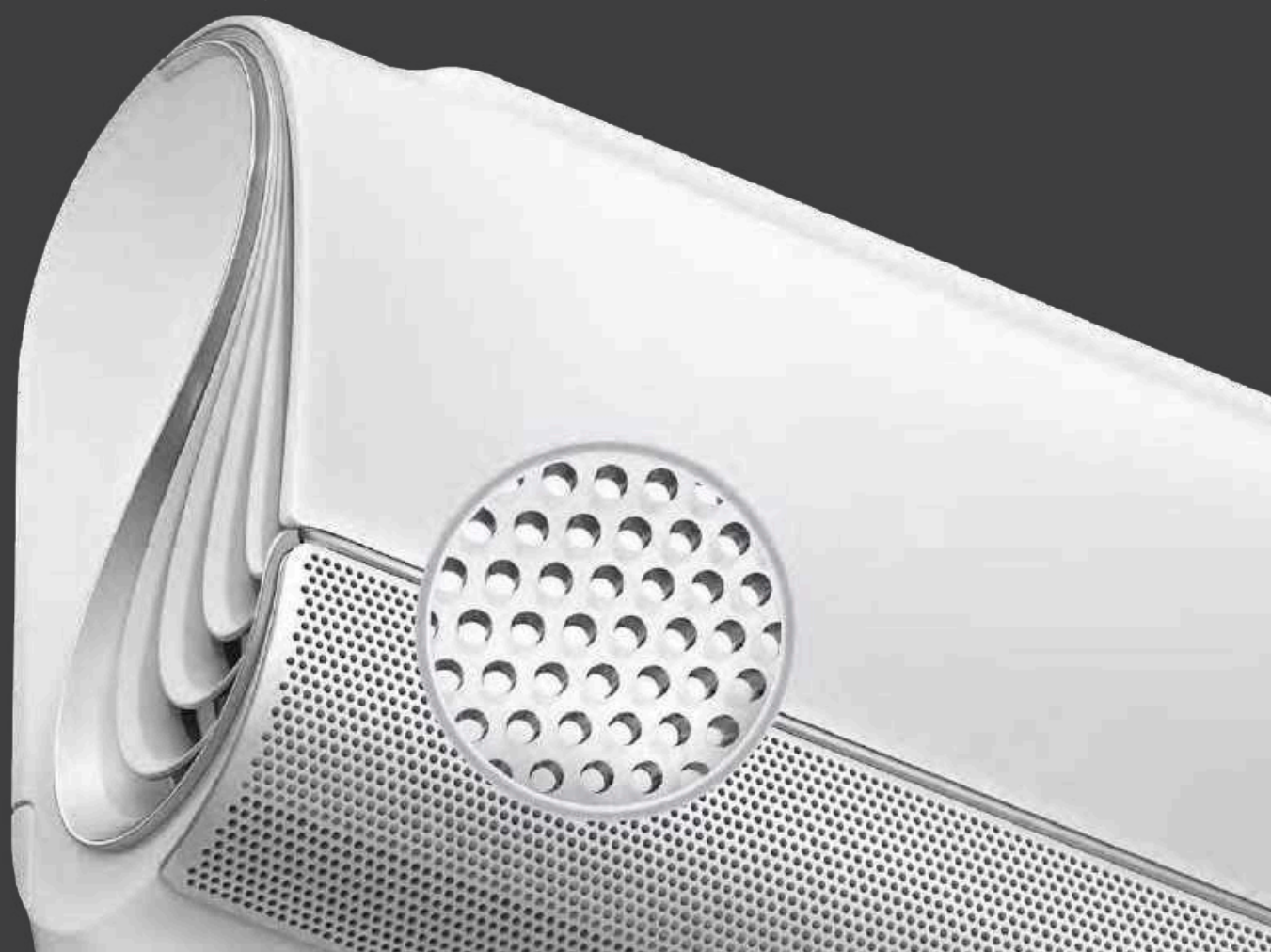
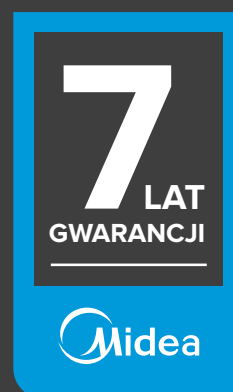

[zymetric.pl](http://zymetric.pl)

KLIMATYZACJA 

Poznaj Midea

# GENERATOR OFERT 2020



Oferta w **ZALEDWIE 2 min.**

- .01 **Twórz oferty** dla Klientów z logo Midea i swoim logo
- .02 Wybierz **produkty**, dodaj **cenę**, określ **warunki**
- .03 **Opisy produktów** pojawią się automatycznie
- .04 **Archiwum ofert:** zapisuj, drukuj, wysyłaj, edytuj w dowolnym momencie
- .05 **Załącz dokumentację** z dostępnej w Strefie bazy

Zobacz jakie  
**to proste!**

wejdź do  
**STREFY PARTNERA**  
na **zymetric.pl**



## SPIS TREŚCI

|                                 |     |
|---------------------------------|-----|
| O Midea                         | 4   |
| Midea .HOME                     | 22  |
| Midea .MULTI                    | 68  |
| Midea .BUSINESS                 | 98  |
| Midea .THERMAL                  | 118 |
| Midea .TECH                     | 128 |
| <b>STEROWANIE</b>               | 140 |
| .HOME .MULTI .BUSINESS .TECH    |     |
| Midea .AGREGATY                 | 154 |
| do cenral wentylacyjnych        |     |
| Midea .VRF jednostki zewnętrzne | 162 |
| Midea .VRF jednostki wewnętrzne | 264 |
| <b>STEROWANIE .VRF</b>          | 306 |

Dane techniczne urządzeń według stanu na dzień publikacji.

Producent zastrzeżo sobie prawo do zmian w specyfikacji bez uprzedzenia.

Urządzenia zawierają fluorowane gazy cieplarniane (R32 GWP=675; R410A GWP=2088).



# ZYMETRIC

zmieniamy oblicze

# HVAC

**7**  
LAT  
GWARANCJI

Midea



**11 BIUR**  
regionalnych  
w Polsce

ponad  
**10 LAT**  
doświadczenia

**ZAPLECZE**  
szkoleniowe  
i serwisowe

**5000+**  
zrealizowanych  
projektów



# Grupa **MIDEA**



## MARKA NR 1 NA ŚWIECIE

wśród urządzeń chłodząco-klimatyzujących  
(wg badań Euromonitor)\*

The Midea logo, consisting of a stylized white 'M' inside a blue circle, followed by the word "Midea" in white sans-serif font on a blue background.

# HVAC

światowy lider  
w produkcji  
urządzeń HVAC i AGD

ponad  
**50 lat**  
doświadczenia

**FORTUNE**  
**500**  
na liście największych  
przedsiębiorstw świata

## NAGRODY I CERTYFIKATY



reddot



GOOD  
DESIGN



\* World's No. 1 Brand of Air Treatment Products (Światowy lider w branży produktów do uzdatniania powietrza)  
- według badań przeprowadzonych przez Euromonitor, na podstawie wielkości sprzedaży detalicznej w 2019 r.

# MIDEA 4.0

nowoczesne  
fabryki



ponad  
**1000**  
robotów  
na liniach  
produkcyjnych



automatyzacja  
linii produkcyjnych



kontrola  
jakości

**7 sek.**  
by wyprodukować  
pilot





# LIDER TECHNOLOGII HVAC



ponad  
**26 000**  
patentów  
technologicznych

ponad  
**1300**  
ekspertów  
i inżynierów



**Centrum Zaawansowanych Technologii,  
Badań i Rozwoju w Osace /Japonia/**





DISCOVER  
easy COMFORT

R32



## CERTYFIKAT BLUE ANGEL World's 1st Air Conditioner

Urządzenia Midea wykorzystujące czynnik chłodniczy R290 otrzymały od niemieckiej agencji ochrony środowiska prestiżowy i najbardziej rozpoznawalny na świecie **Certyfikat Blue Angel**. Urządzenia odznaczają się wysoką energooszczędnością i przyczyniają się do znaczącego obniżenia efektu cieplarnianego.



**Energy Star** – międzynarodowy program mający na celu promowanie produktów energooszczędnych i zmniejszenie wydzielania gazów będących przyczyną efektu cieplarnianego.



# W TROSCE O DOBRO PLANETY

Midea wykorzystuje w swoich urządzeniach czynniki chłodnicze nowej generacji, które nie niszczą warstwy ozonowej, mając duży wpływ na wydajność i energooszczędność urządzeń.

Nowe przepisy F-gas, sukcesywnie wdrażają procedury mające na celu zminimalizowanie wytwarzania gazów cieplarnianych. Od roku 2025 zakazane będzie stosowanie czynników chłodniczych o wartościach GWP powyżej 750. R32 jest czynnikiem chłodniczym o niskiej toksyczności, niskiej wartości GWP i bardzo wysokiej efektywności energetycznej. Należy do kategorii czynników chłodniczych o niższej zapalności (klasa 2 L w normie ISO 817) i może być bezpiecznie stosowany w klimatyzatorach i pompach ciepła.

**10 %**  
większa efektywność  
energetyczna urządzeń

## PORÓWNANIE CZYNNIKÓW CHŁODNICZYCH

**ODP:** potencjał niszczenia warstwy ozonowej | **GWP:** potencjał tworzenia efektu cieplarnianego

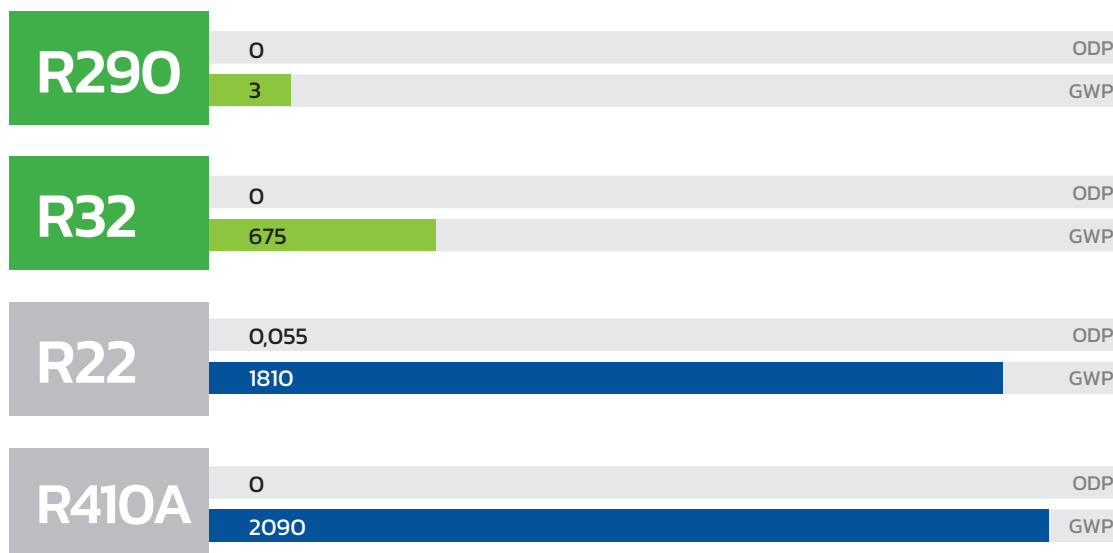





# Breezeless+ ikona Stylu

KLASA  
**A+++**

**R32**  
EKO



## Efekt Coandy

Dzięki efektowi Coandy, zimne powietrze kierowane jest ku górze, a następnie równomiernie opada w dół. Teraz możesz zapewnić sobie przyjemny i delikatny chłód, bez ryzyka uczucia „zimnego karku”.



## Wind Sprayer

Za sprawą tysięcy małych otworów w specjalnej żaluzji Wind Sprayer, jednolity strumień powietrza staje się rozproszony. Nawet na najwyższym biegu, wypływające z urządzenia powietrze, jest niczym delikatne muśnięcie wiatru.

# XTREME SAVE WARMER

CIEPŁO W NAJWIĘKSZY MRÓZ



praca  
CAŁOROCZNA



GRZAŁKA  
tacy ociekowej



w trybie grzania



KLASA  
A+++

R32  
EKO



NOWOŚĆ

2020





# multi COMFORT

więcej na str. 68

**CIEPŁA WODA I CHŁODZENIE  
POMIESZCZEŃ W JEDNYM SYSTEMIE**



**DR.Smart**

INTERFEJS SERWISOWY

**DO SZYBKIEJ  
I SPRAWNEJ  
DIAGNOSTYKI**

więcej na str. 153





NOWOŚĆ  
2020

więcej na str. 118

# M-THERMAL

WYDAJNY SYSTEM GRZEWCZY  
MONO I SPLIT

## BEZPOŚREDNIE PODŁĄCZENIE STEROWNIKÓW CENTRALNYCH

więcej na str. 313



# INVERTER QUATTRO



## INVERTER QUATTRO to kombinacja 4 funkcjonalności:

### GEAR i iECO

### Flash Cooling/Heating

### Praca w ekstremalnych warunkach

### Bezstopniowa regulacja

- **Gear i iECO** – dzięki możliwości regulacji pracy sprężarki oraz temperatury nawiewanego powietrza, użytkownik może kontrolować zużycie energii i decydować o maksymalnym poziomie intensywności pracy urządzenia.
- **Flash Cooling/Heating** – wystarczy tylko 30 sekund na schłodzenie/ogrzanie pomieszczenia, niezależnie od warunków panujących na zewnątrz.
- **Praca w ekstremalnych warunkach** – zakres pracy dla temperatur zewnętrznych to  $-25 \sim +50^{\circ}\text{C}$ .
- **Bezstopniowa regulacja** – szybsze dostosowanie wydajności urządzenia do zapotrzebowania na chłód lub ciepło.



TECHNOLOGIA  
ODZYSKU CIEPŁA

# V6R



NOWOŚĆ

2020



**do 150 kW**  
wydajności



wysokowydajna  
**sprężarka**  
EVI



**odzysk**  
ciepła



**100%**  
napełnienia  
czynnikiem  
chłodniczym



**czarna**  
**skrzynka**  
zapis ostatnich  
30 min.pracy

## Różnorodność zastosowań

możliwość podłączenia: modułu hydraulicznego CWU, central wentylacyjnych, kurtyn powietrznych, doprowadzenia świeżego powietrza

# PRESTIŻOWE OBIEKTY

w Polsce i na świecie



POZNAŃ

**PALACZA OFFICE CENTER**



WARSZAWA

**HOTEL BEST WESTERN**



KRAKÓW

**KS BIEŻANOWIANKA**



LUBLIN

**BIUROWIEC POINT 75**



BRAZYLIA

**CENTRUM HANDLOWE**



MALEZJA

**LAKE FRONT RESIDENCE**





ZJEDNOCZONE EMIRATY ARABSKIE

## AIN AL-FAYDA



ROSJA

## STADION MŚ FIFA 2018



BIELSKO-BIAŁA

## PANATTONI PARK



WROCLAW

## URZĄD MIASTA



KOWALE

## SZKOŁA METROPOLITALNA

# FUNKCJE





## NIEZAWODNOŚĆ



**AUTODIAGNOZA** – Mikrokomputer klimatyzatora monitoruje nieprawidłowe działanie lub awarię i automatycznie wyłącza urządzenie. Kod błędu lub zabezpieczenia zostanie wyświetlony na panelu kontrolnym jednostki wewnętrznej.



**SYGNALIZACJA WYCIEKU CZYNNIKA CHŁODNICZEGO** – Dzięki tej funkcji jednostka wewnętrzna wyświetli błąd, gdy jednostka zewnętrzna wykryje wyciek czynnika chłodniczego.



**PRACA W NISKICH TEMPERATURACH** – Klimatyzator jest wyposażony w zestaw do pracy w niskich temperaturach otoczenia, co umożliwia jego pracę w trybie chłodzenia/grzania poniżej temperatur rekomendowanych.



**GRZAŁKA TACY SKROPLIN** – Grzałka zamontowana na tacy skroplin jednostki zewnętrznej zapobiega zamarzaniu wody i umożliwia swobodny jej odpływ, gwarantując poprawną pracę urządzenia w temperaturach poniżej -30°C.



**INTELIGENTNA KONTROLA PRACY W NISKICH TEMPERATURACH** – Agregat sprawdza stan procesu przemiany termodynamicznej czynnika chłodniczego w wymienniku i decyduje o włączeniu wentylatora.

## KOMFORT



**TRYB TURBO** – Funkcja umożliwiająca osiągnięcie żądanego efektu chłodzenia w krótszym czasie, a tym samym szybsze osiągnięcie zadanej temperatury w pomieszczeniu.



**5 PRĘDKOŚCI WENTYLATORA JEDNOSTKI ZEWNĘTRZNEJ** – Dzięki technologii inwerterowej, jednostka zewnętrzna ma 5 trybów pracy co zwiększa energooszczędność urządzeń.



**KOMPENSACJA TEMPERATURY** – Instalacja jednostki wewnętrznej na różnej wysokości powoduje występowanie różnicy odczytu czujnika temperatury w stosunku do rzeczywistej temperatury przy podłodze pomieszczenia. Poprzez zmianę kombinacji połączenia przewodów na płycie PCB możliwe jest skompensowanie tej różnicy.



**PIROMETRYCZNY POMIAR TEMPERATURY** – Czujnik, który dokonuje pirometrycznego pomiaru temperatury ciała osoby przebywającej w pomieszczeniu. Na jej podstawie klimatyzator delikatnie dostosowuje temperaturę w pomieszczeniu, poprzez zmniejszenie szybkości obrotu wentylatora.



**CZUJNIK KONTROLI NAWIEWU ZIMNEGO POWIETRZA** – Urządzenie automatycznie podczas rozpoczynania pracy w trybie grzania zmniejsza obroty wentylatora, by uniknąć chłodnego nawiewu i dyskomfortu użytkownika.



**FUNKCJA 8°C** – Klimatyzator w trybie grzania może utrzymać temperaturę dyżurną w pomieszczeniu do 8°C, zapobiegając jego nadmiernemu wychłodzeniu podczas dłuższej nieobecności domowników.



**NAWIEW 3D** – Funkcja automatycznego wachlowania w pionie i poziomie, która zapewnia bardziej równomierny i komfortowy nawiew powietrza.



**FUNKCJA FOLLOW ME** – Czujnik temperatury jest wbudowany w pilot bezprzewodowy urządzenia, dzięki temu pomiar temperatury może być dokonany bliżej użytkownika, zaś jednostka dokładniej dopasuje optymalną temperaturę otoczenia.



**POMPA CIEPŁA** – Urządzenia pracują jako rewersyjne pompy ciepła, z powodzeniem zapewniając komfort grzewczy w pomieszczeniach, nawet przy bardzo niskich temperaturach zewnętrznych.



### OSZCZĘDNOŚĆ ENERGII



**FUNKCJA ECO** – Dzięki zastosowaniu inteligentnej technologii przełączania urządzenia w tryb ECO, zyskujemy 60% oszczędności energii poprzez zmniejszenie zużycia prądu.



**FUNKCJA STANDBY 1W** – Funkcja ta pozwala urządzeniu automatycznie przejść w tryb oszczędzania energii, ograniczając pobór mocy do 1W - co daje około 60% oszczędności.



**TRYB GEAR** – Klimatyzator precyzyjnie reguluje częstotliwość pracy sprężarki i temperaturę nawiewanego powietrza, celem uzyskania najwyższej efektywności energetycznej i komfortu w pomieszczeniu.



**FUNKCJA SNU** – Funkcja ta pozwala, aby klimatyzator zwiększał (chłodzenie) lub zmniejszał (grzanie) ustawioną temperaturę.



**INTELIWENTNA MODULACJA PRĘDKOŚCI WENTYLATORA** – Dzięki zastosowaniu 12 stopni prędkości wentylatora jednostki wewnętrznej, regulacja przepływu powietrza jest bardziej precyzyjna i pozwala na indywidualne dostosowanie komfortowych warunków w pomieszczeniu.

### WYGODA



**PODŁĄCZENIE INSTALACJI Z 2 STRON** – Możliwość podłączenia rur doprowadzających czynnik chłodniczy i odpływu skroplin z obu stron jednostki wewnętrznej.



**FUNKCJA PAMIĘCI USTAWIEŃ ŻALUZJI** – Po ponownym uruchomieniu urządzenia, żaluzje automatycznie ustawią się, w ostatnio zadanej pozycji.



**MONO I MULTI** – Jednostka wewnętrzna może być stosowana zarówno w instalacjach instalacjach typu split oraz multi.



**AUTOMATYCZNY RESTART** – W przypadku przerwy w dopływie energii, klimatyzator zapamiętuje ostatnie ustawienia i automatycznie przywraca je po wznowieniu zasilania.



**POZIOME / PIONOWE ŻALUZJE** – Poziome lub pionowe wachlowanie żaluzji, pozwala na rozprowadzenie powietrza w obu płaszczyznach zapewniając komfort w całym pomieszczeniu.



**WBUDOWANA POMPKA SKROPLIN** – Zastosowanie pompki skroplin (wysokość podnoszenia 750 mm), umożliwia elastyczne podłączenie wężyka skroplin w przestrzeni międzysufitowej.



**ŁATWE CZYSZCZENIE PANELU** – Konstrukcja przedniego panelu jednostki wewnętrznej oraz jej łatwy demontaż sprawiają, że utrzymanie czystości urządzenia jest proste.

## ZDROWIE



**FILTR WYSOKIEJ GĘSTOŚCI** – W porównaniu ze zwykłymi filtrami przeciwpyłowymi, działanie filtrów o wysokiej gęstości może wzrosnąć o ponad 50%, a zdolność usuwania kurzu i pyłków do 80%.



**SUPER JONIZATOR** – Uwalnia jony ujemne i dodatnie, eliminuje nieprzyjemne zapachy, kurz, dym i pyłki, zapewniając świeże i zdrowe powietrze.



**FILTR BIOHEPA** – Jest wykonany z materiału, który posiada pory o wielkości 0,3µm. Zastosowanie filtrów bioHEPA w klimatyzacji pozwala na zatrzymanie 99% pyłu o rozmiarze większym niż 0,3µm, zatrzymuje również komórki grzybów (w tym pleśń), do 95% bakterii oraz części wirusów, co daje efekt sterylizacji i czystości powietrza



**FILTR KATALITYCZNY** – Usuwa formaldehyd i inne lotne związki organiczne (LZO) oraz szkodliwe gazy i zapachy.



**ŚWIEŻE POWIETRZE** – Jednostki wewnętrzne wyposażone są w otwór przyłączeniowy do podłączenia kanału doprowadzającego świeże powietrze do pomieszczenia, czyniąc warunki wewnątrz budynku jeszcze bardziej komfortowymi.



**FILTR Z AKTYWNYM WĘGLEM** – Filtr wychwytuje cząstki pyłu, bakterie i grzyby pozostawiając zdrowe i czyste powietrze w klimatyzowanym pomieszczeniu.



**FILTR Z WITAMINĄ C** – Uwalnia witaminę C, będącą aktywnym czynnikiem antyoksydacyjnym, działającym odżywczo na skórę.



**FILTR PRZECIW ROZTOCZOM** – Wychwytuje najmniejsze cząsteczki pyłu i kurzu, w których znajduje się najwięcej alergenów roztoczo.



**FUNKCJA SAMOCZYSZCZENIA** – Proces ten oczyszcza jednostkę wewnętrzną i zapobiega rozwojowi bakterii. Dzięki tej funkcji jednostka wewnętrzna uruchamia się w trybie chłodzenia przy niskich obrotach wentylatora, zaś wykroplona woda zbiera część kurzu zgromadzonego na żebrach wymiennika. Następnie urządzenie przetacza się w tryb grzania, co powoduje osuszenie wnętrza jednostki. W końcu urządzenie przetaczone zostaje w tryb wentylacji i zdmuchuje wilgotne powietrze.

## STEROWANIE



**STEROWNIK PRZEWODOWY** – Sterownik jest na stałe przymocowany w ścianie, co zapobiega jego zaginięciu. Ponadto w zależności od jego rodzaju, posiada wiele przydatnych funkcji pozwalających na dostosowanie komfortowych warunków w pomieszczeniu.



**TIMER** – Ustawienia czasu pracy mogą być włączone lub wyłączone do 24 h.



**ZDALNE WŁĄCZ/WYŁĄCZ** – Dzięki integracji z BMS za pomocą sygnałów bezpotencjałowych, możliwe jest zdalne włącz/wyłącz oraz alarm.



**WIFI** – Możliwość sterowania za pomocą modułu komunikacji WiFi dla wszystkich modeli urządzeń.



**STYK ALARM** – Urządzenia wyposażono w bezpotencjałowy styk wyjścia alarmowego, informujący o awarii klimatyzatora.





Midea

**HOME**



# KLASY URZĄDZEŃ

Midea  
**HOME**

## PREMIUM

### URZĄDZENIA DLA KLIENTÓW OCZEKUJĄCYCH NAJWYŻSZEJ JAKOŚCI.

Produkty odznaczające się najnowszą technologią, niepowtarzalnym designem oraz najwyższymi parametrami. Urządzenia z tej klasy rozwiązań, charakteryzują się najwyższymi współczynnikami efektywności energetycznej zarówno dla chłodzenia, jak i grzania, co pozwala na obniżenie kosztów eksploatacji do minimum.

WIĘCEJ NA STR. 26 - 47

## CLASSIC

### URZĄDZENIA W PEŁNI ZASPOKAJAJĄCE OCZEKIWANIA KLIENTÓW.

Produkty w tej klasie rozwiązań zapewniają bogatą funkcjonalność, innowacyjne rozwiązania oraz niskie koszty eksploatacji. Cechują się niskim poziomem hałasu pracy i niskim poborem energii elektrycznej.

WIĘCEJ NA STR. 48 - 61

## ECONOMY

### URZĄDZENIA DLA KAŻDEGO W PRZYSTĘPNEJ CENIE.

Produkty zapewniające bogatą funkcjonalność i gwarantujące utrzymanie optymalnych warunków w pomieszczeniu. To połączenie komfortu, atrakcyjnego wyglądu i przystępnej ceny.

WIĘCEJ NA STR. 62 - 67



## DOSTĘPNE MODELE JEDNOSTEK ŚCIENNYCH

### PREMIUM



**NOWOŚĆ**



#### SERIA BREEZELESS+

CZYNNIK R32 SEER A+++ SCOP A++

#### SERIA XTREME SAVE WARMER

CZYNNIK R32 SEER A+++ SCOP A+



#### SERIA MISSION Xtreme

CZYNNIK R32 SEER A++ SCOP A++

### CLASSIC

**NOWOŚĆ**



#### SERIA XTREME SAVE

CZYNNIK R32 SEER A+++ SCOP A+

#### SERIA MISSION Smart

CZYNNIK R32 SEER A++ SCOP A++

### ECONOMY



#### SERIA BLANC

CZYNNIK R32 SEER A++ SCOP A+



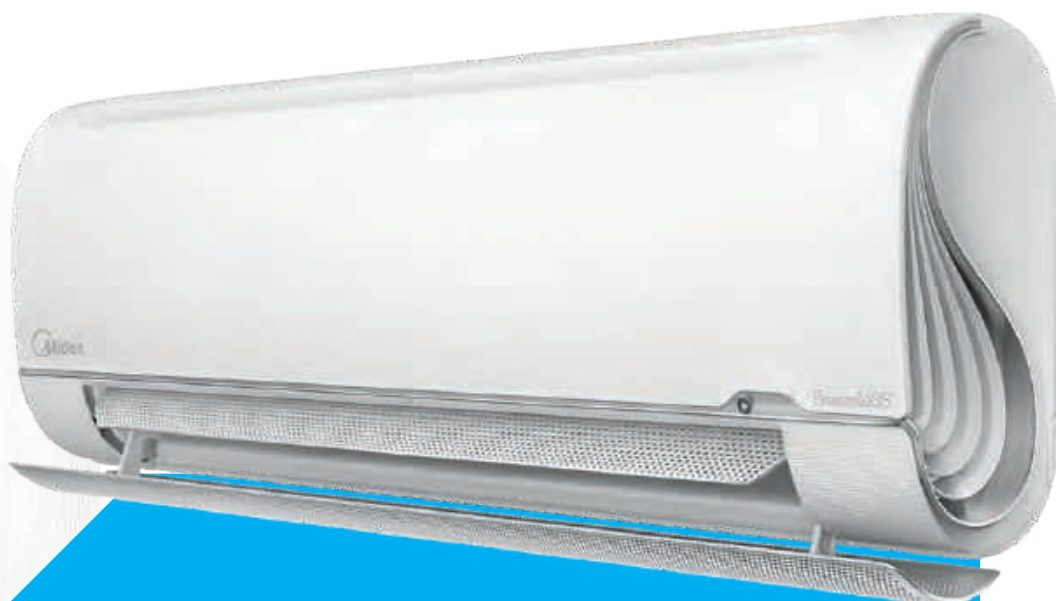

SERIA

# Breezeless+

Breezeless+ to zdecydowanie jedna z największych innowacji na rynku urządzeń HVAC, zarówno pod względem technologicznym jak i estetycznym. Dedykowana tym wszystkim, którzy cenią sobie prawdziwy komfort. Ciesz się równomiernie rozprowadzonym powietrzem w promieniu 360°, najwyższą efektywnością energetyczną A+++, a także niebanalną stylistyką obudowy.

PREMIUM

CZYNNIK  
**R32**

SEER  
**A+++**

SCOP  
**A++**







JEDNOSTKA WEWNĘTRZNA



JEDNOSTKA ZEWNĘTRZNA



PILOT

## UNIKATOWE CECHY:

1

### TWIN FLAP™ OPATENTOWANA TECHNOLOGIA CHŁODZENIA

Żaluzja o wysokości 70 mm, pokryta 7928 dziurkami gwarantuje szerokie, równomierne, ale przede wszystkim delikatne rozprowadzenie schłodzonego powietrza w całym pomieszczeniu.



2

### NAWIEW 360°

Dzięki innowacyjnej obudowie, powietrze wychodzące z urządzenia może być rozprowadzone do przodu oraz na boki dając komfortowe uczucie nawiewu 3D.

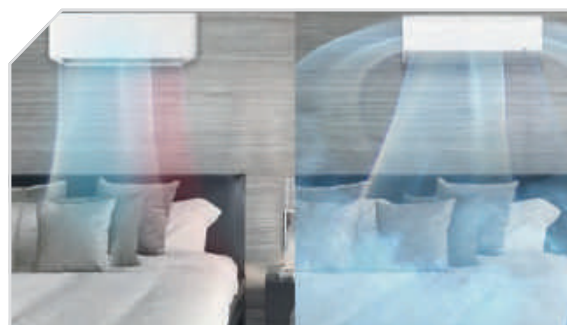

3

### INVERTER QUATTRO

Urządzenia wykorzystują ekologiczny czynnik R32. Ponadto zastosowano w nich innowacyjną technologię Midea Inverter Quattro, która dzięki swoim rozwiązaniom, gwarantuje najniższe zużycie energii, najwyższą efektywność i ekonomiczną pracę. To kombinacja 4 funkcjonalności: Gear i iECO, Flash Cooling/Heating, praca w ekstremalnych warunkach, bezstopniowa regulacja.



## EKOLOGICZNY CZYNNIK R32

Czynnik R32 ma prawie trzykrotnie mniejszy wpływ na globalne ocieplenie w stosunku do tradycyjnego czynnika chłodniczego R410A i o 10% większą efektywność energetyczną urządzenia!



## DELIKATNOŚĆ PODMUCHU

Dostosuj siłę podmuchu powietrza do swoich potrzeb. Teraz możesz wybrać tryb przepływu, który gwarantuje najdelikatniejszy sposób schłodzenia pomieszczenia. Minimalny nadmuch – maksymalny komfort.



## NOWOCZESNY DESIGN

Obudowa jednostek w kolorze śnieżnobiałym oraz oryginalny bok w kształcie litery S oddają nowoczesny i dynamiczny charakter jednostek. W połączeniu z innowacyjnym wyglądem żaluzji, całość tworzy niepowtarzalny design ścian w pomieszczeniach.



## EFEKT COANDY

Dzięki efektowi Coandy, zimne powietrze kierowane jest ku górze, a następnie równomiernie opada w dół. Teraz możesz zapewnić sobie przyjemny i delikatny chłód, bez ryzyka uczucia „zimnego karku”.



## EFEKTYWNOŚĆ ENERGETYCZNA

Dzięki nowoczesnej technologii inwerterowej, agregaty osiągają najwyższe klasy efektywności energetycznej A+++.



## TRYB GEAR

Dzięki możliwości regulacji pracy sprężarki oraz temperatury nawiewanego powietrza, można kontrolować zużycie energii i decydować o maksymalnym poziomie intensywności pracy urządzenia.



## NAJCICHSZE NA RYNKU

Bardzo cicha praca Breezeless+ sprawia, że możesz pracować i odpoczywać bez zakłóceń.

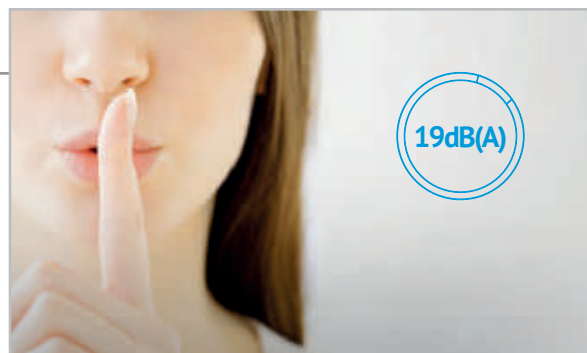

## PRACA W EKSTREMALNYCH WARTOŚCIACH

Zakres pracy agregatów dla temperatur zewnętrznych to -25 ~ +50°C. Gwarantuje to nieprzerwaną pracę urządzenia przez cały rok.





## iECO

Wystarczy jeden przycisk, aby przełączyć system klimatyzacji w tryb oszczędzania energii. Dzięki zastosowaniu inteligentnej technologii iECO, zmniejszamy zużycie prądu do minimum nie umniejszając uczucia komfortowego chłodu w pomieszczeniu.



## CHŁODZENIE W 40 SEKUND!

Wystarczy zaledwie 40 sekund, by temperatura powietrza nawiewanego do pomieszczenia osiągnęła 23°C w trybie chłodzenia i zaledwie 1 minutę, by osiągnąć 35°C w trybie grzania.



## ZDROWE POWIETRZE

Działanie filtrów o wysokiej gęstości jest ponad dwukrotnie skuteczniejsze w porównaniu ze zwykłymi filtrami przeciwpyłowymi. Filtry Midea pozwalają na oczyszczenie powietrza z kurzu, abyś mógł cieszyć się zdrowym i świeżym powietrzem w pomieszczeniu.



## SAMOCZYSZCZENIE

Funkcja obejmuje czyszczenie wymiennika ciepła jednostki wewnętrznej, poprzez jego osuszenie po pracy w trybie chłodzenia, a także oczyszczenie wymiennika ciepła jednostki zewnętrznej. Czyszczenie wymiennika ciepła w jednostce zewnętrznej, polega na włączeniu wentylatora w kierunku przeciwnym do pracy standardowej.



## FUNKCJA **FOLLOW ME**

Czujnik temperatury został wbudowany w pilot bezprzewodowy. Dzięki temu pomiar temperatury może być dokonany bliżej Ciebie, a praca klimatyzatora dokładniej dopasowana do faktycznych warunków, jakie panują w pomieszczeniu.



## FUNKCJA **SNU**

Funkcja pozwala, aby klimatyzator zwiększał lub zmniejszał ustawioną temperaturę w nocy. Dzięki temu, pobór energii elektrycznej zostaje znacząco ograniczony.



## STEROWANIE **WIFI**

Dzięki niewielkiemu adapterowi (wielkości USB) w dowolnym momencie można dodać funkcję sterowania WiFi, umożliwiającą kontrolę klimatyzatora za pomocą np. tabletu czy smartfona. Od dziś możesz sterować swoim klimatyzatorem z każdego miejsca na ziemi!

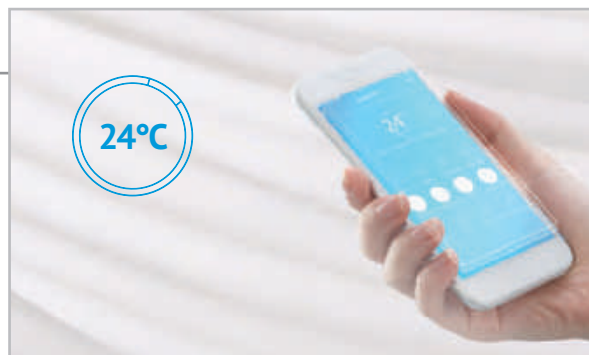

## HARMONOGRAM **TYGODNIOWY**

Dostępny w sterowaniu WiFi programator, umożliwia ustawienie harmonogramu pracy klimatyzatora w ciągu całego tygodnia.

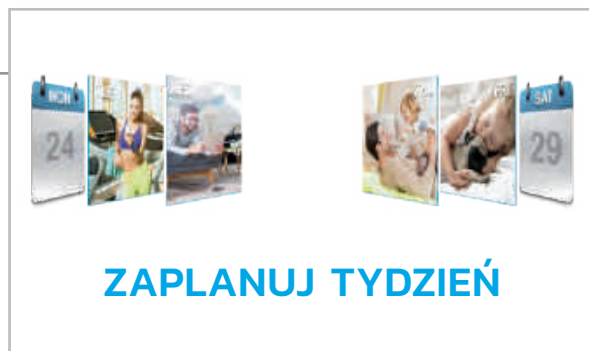

## FUNKCJE PODSTAWOWE

Przy zastosowaniu pilota bezprzewodowego RG58F2.



Pompa ciepła



Autodiagnoza



Wyciek czynnika chłodniczego



Praca w niskich temperaturach



5 prędkości wentylatora jedn. zewn.



Tryb Gear



Nawiew 3D



Cool Boost



Bardzo cicha praca



Funkcja Follow Me



Kompensacja temperatury



Funkcja samoczyszczenia



Funkcja 8°C



Kontrola nawiewu zimnego powietrza



Funkcja Standby 1W



Funkcja ECO



Automatyczny restart



Funkcja snu



Podłączenie instalacji z 2 stron



Filtr wysokiej gęstości



Sterowanie poziomymi żaluzjami



Sterowanie pionowymi żaluzjami



Pamięć ustawień żaluzji



Mono i multi

## FUNKCJE OPCJONALNE



WiFi



Sterownik przewodowy



Pompka skroplin



Filtr bioHEPA

## DANE TECHNICZNE

| Komplet                                              |                                                                |           | KFA-09N8-A1             |               | KFA-12N8-A1            |  |
|------------------------------------------------------|----------------------------------------------------------------|-----------|-------------------------|---------------|------------------------|--|
| Jednostka wewnętrzna                                 |                                                                |           | MSFAAU-09HRFN8-QRD6GW   |               | MSFAAU-12HRFN8-QRD6GW  |  |
| Jednostka zewnętrzna                                 |                                                                |           | MOB01-09HFN8-QRD6GW(A)  |               | MOB01-12HFN8-QRD6GW(A) |  |
| Zasilanie (V/faza/Hz)                                |                                                                |           | 220-240/1/50            |               |                        |  |
| Wersja                                               |                                                                |           | Rewersyjna pompa ciepła |               |                        |  |
| Chłodzenie                                           | Wydajność                                                      | Nominalna | kW                      | 2.6           | 3.5                    |  |
|                                                      |                                                                | Min-Max   | kW                      | 0.8-3.3       | 1.3-4.4                |  |
|                                                      | Nominalny pobór mocy                                           |           | kW                      | 0.64          | 0.86                   |  |
|                                                      | EER                                                            |           | kW/kW                   | 4.04          | 4.08                   |  |
|                                                      | Roczne zużycie energii                                         |           | kWh/rok                 | 115           | 170                    |  |
|                                                      | SEER                                                           |           |                         | 8.5           | 8.5                    |  |
| Klasa efektywności energetycznej                     |                                                                |           | A+++                    |               | A+++                   |  |
| Grzanie                                              | Wydajność                                                      | Nominalna | kW                      | 2.9           | 3.8                    |  |
|                                                      |                                                                | Min-Max   | kW                      | 0.8-3.4       | 0.9-4.5                |  |
|                                                      | Nominalny pobór mocy                                           |           | kW                      | 0.64          | 0.95                   |  |
|                                                      | COP                                                            |           | kW/kW                   | 4.55          | 3.99                   |  |
|                                                      | Roczne zużycie energii                                         |           | kWh/rok                 | 691           | 704                    |  |
|                                                      | SCOP                                                           |           |                         | 4.6           | 4.6                    |  |
| Klasa efektywności energetycznej                     |                                                                |           | A++                     |               | A++                    |  |
| Maksymalny pobór prądu                               |                                                                |           | A                       | 10.5          | 10.5                   |  |
| Jednostka wewnętrzna                                 | Wymiary (szer. x gł. x wys.)                                   |           | mm                      | 940x193x325   | 940x193x325            |  |
|                                                      | Waga                                                           |           | kg                      | 10.7          | 10.7                   |  |
|                                                      | Przepływ powietrza (niski/średni/wysoki)                       |           | m³/h                    | 380/500/610   | 400/520/640            |  |
|                                                      | Poziom ciśnienia akustycznego (tryb cichy/niski/średni/wysoki) |           | dB(A)                   | 19/20/35/38   | 20/21/35/38            |  |
|                                                      | Poziom mocy akustycznej                                        |           | dB(A)                   | 55            | 57                     |  |
| Jednostka zewnętrzna                                 | Wymiary (szer. x gł. x wys.)                                   |           | mm                      | 800x333x554   | 800x333x554            |  |
|                                                      | Waga                                                           |           | kg                      | 29.3          | 29.3                   |  |
|                                                      | Przepływ powietrza                                             |           | m³/h                    | 2000          | 2000                   |  |
|                                                      | Poziom ciśnienia akustycznego                                  |           | dB(A)                   | 55            | 55                     |  |
|                                                      | Poziom mocy akustycznej                                        |           | dB(A)                   | 59            | 63                     |  |
| Czynnik chłodniczy                                   | Typ                                                            |           |                         | R32           | R32                    |  |
|                                                      | Ilość                                                          |           | kg                      | 0.69          | 0.69                   |  |
| Rury chłodnicze                                      | Ciecz/gaz                                                      |           | mm                      | Ø6.35 / Ø9.52 | Ø6.35 / Ø9.52          |  |
|                                                      | Maks. długość / Maks. różnica poziomów                         |           | m                       | 25 / 10       | 25 / 10                |  |
| Rekomendowane zakresy temperatury pracy (zewnętrzne) | Chłodzenie                                                     |           | °C                      | -25 ~ 50      |                        |  |
|                                                      | Grzanie                                                        |           | °C                      | -25 ~ 30      |                        |  |

Wydajność jest ustalona na podstawie następujących warunków:

Chłodzenie: temperatura wewnętrzna 27°C DB/19°C WB; temperatura zewnętrzna 35°C DB/24°C WB

Grzanie: temperatura wewnętrzna 20°C DB/15°C WB; temperatura zewnętrzna 7°C DB/6°C WB

Długość orurowania: Długość połączonych rur wynosi 7.5 m. różnica poziomów wynosi 0. Urządzenie zawiera fluorowane gazy cieplarniane (R32 GWP=675)

Dla poprawnej pracy jednostek zewnętrznych w trybie pompy ciepła, konieczne jest zastosowanie grzałki tacy ociekowej lub zapewnienie swobodnego odpływu kondensatu w inny sposób. Dobór odpowiedniego rozwiązania jest w gestii instalatora.







SERIA

PREMIUM

NOWOŚĆ

# Xtreme Save Warmer

Najnowsze rozwiązanie Midea dla ekstremalnych warunków zewnętrznych. Seria Xtreme Save Warmer gwarantuje komfort ciepły przez cały rok. Urządzenia pracując jako pompa ciepła, zapewniają ogrzewanie pomieszczeń nawet przy temperaturze powietrza poniżej -30°C.

CZYNNIK  
**R32**

SEER  
**A+++**

SCOP  
**A+**



**NOWOŚĆ**



JEDNOSTKA WEWNĘTRZNA



JEDNOSTKA ZEWNĘTRZNA



PILOT

## UNIKATOWE CECHY:

1

### PRACA DO **-30°C**

Zakres wydajności pracy urządzeń do temperatury zewnętrznej poniżej  $-30^{\circ}\text{C}$ , to komfort w pomieszczeniu nawet w najzimniejsze dni w roku. Jednostki zewnętrzne wyposażone w grzałkę tacy skroplin, grzałkę karteru sprężarki oraz funkcję inteligentnego defrostu zwiększają sprawność pracy w skrajnie niskich temperaturach powietrza zewnętrznego.

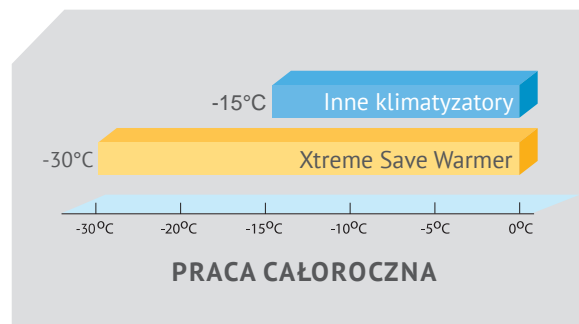

2

### DODATKOWE **GRZAŁKI**

Jednostka zewnętrzna wyposażona jest w grzałkę karteru sprężarki, która podgrzewa falownik przy rozruchu, aby pozbyć się zimna zewnętrznego i przygotować sprężarkę do szybkiego nagrzewania, a także grzałkę tacy skroplin. Zwiększona powierzchnia wymiany ciepła w rurkach poprawia efektywność i umożliwia szybsze nagrzewanie.



3

### STABILNA **TEMPERATURA**

Urządzenie zapewnia komfort ciepły przy stałej temperaturze w granicach  $\pm 0,5^{\circ}\text{C}$  dzięki precyzyjnemu sterowaniu mikroprocesorem falownika. Klimatyzator może z łatwością utrzymywać żadaną temperaturę, zmieniając prędkość sprężarki bez wielokrotnego włączania i wyłączania.





## INVERTER **QUATTRO**

W urządzeniu wykorzystano najlepszy na świecie kompresor DC. Midea Inverter Quattro gwarantuje najniższe zużycie energii, najwyższą efektywność i ekonomiczną pracę. To kombinacja 4 funkcjonalności: chłodzenie w wysokich temperaturach i grzanie w niskich temperaturach, ultra energooszczędne, szybkie mocne chłodzenie/grzanie oraz komfort dzięki stabilnej temperaturze.



## TRYB **GEAR**

Klimatyzator Midea oferuje trzy opcje mocy roboczej: 50%, 75% oraz 100%. Gdy czujesz, zbyt duży chłód, możesz wybrać niższy poziom mocy klimatyzatora wciskając tryb GEAR na pilocie. Zmniejszysz tym samym zużycie energii elektrycznej.



## FUNKCJA **FOLLOW ME**

Czujnik temperatury został wbudowany w pilot bezprzewodowy. Dzięki temu pomiar temperatury może być dokonany bliżej Ciebie, a praca klimatyzatora dokładniej dopasowana do faktycznych warunków, jakie panują w pomieszczeniu.



## NAWIEW **3D**

Kierunkowy wylot powietrza porusza się automatycznie zarówno w poziomie, jak i w pionie, wypełniając przyjemnym i chłodnym powietrzem każdy kąt pomieszczenia.

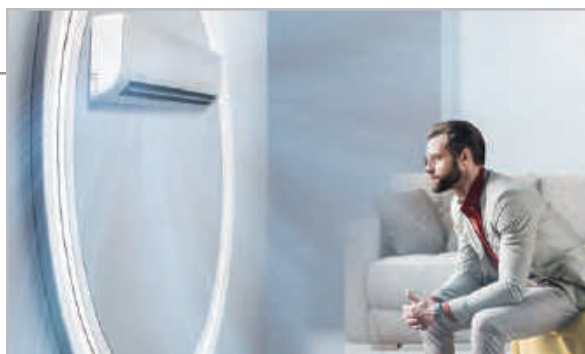

### EKSTREMALNIE ENERGOOSZCZĘDNY

Po wybraniu trybu iECO, klimatyzator pobiera minimalną ilość energii elektrycznej, w dalszym ciągu zapewniając chłodny komfort przez całą noc. Przez 8 godzin pracy w trybie chłodzenia, oszczędzasz nawet do 60% energii elektrycznej.



### BŁYSKAWICZNE CHŁODZENIE

Dzięki zastosowanej technologii High Frequency Race Tech inwertera Quattro, klimatyzator może w zaledwie 30 sek. obniżyć temperaturę w pomieszczeniu.



### TECHNOLOGIA CZYSZCZENIA ACTIVE CLEAN

Technologia Active Clean usuwa przylegając do wymiennika ciepła kurz, pleśń i smary, które mogą powodować nieprzyjemne zapachy. Klimatyzator zamraża wodę, a następnie gwałtownie ją rozmraża. Wewnętrzny wiatrak przedmuchiwa parownik, utrzymując wnętrze urządzenia w czystości.

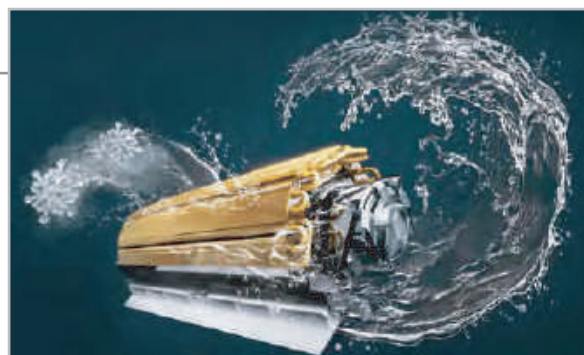

### BARDZO CICHĄ PRACĄ

Cicha praca urządzenia sprawia, że możesz odpoczywać bez zakłóceń. Klimatyzator Xtreme Save Warmer jest jednym z najcichszych urządzeń na rynku.

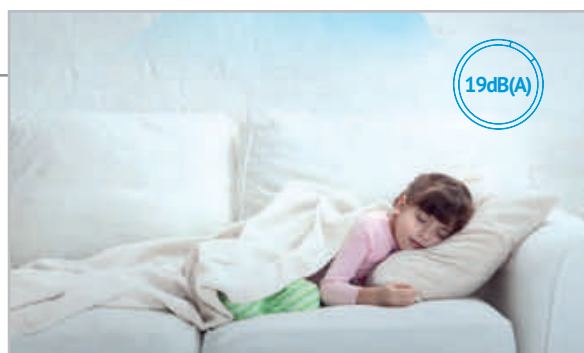

## ŚWIATŁOCZUŁY **WYŚWIETLACZ**

Wyraźny i duży wyświetlacz na przednim panelu pokazuje aktualne ustawienie temperatury oraz inne funkcje urządzenia. Urządzenie ma wbudowany czujnik światła - gdy jest wyłączone, wyświetlacz stopniowo ściemnia się, oszczędzając energię i zapewniając komfortowy sen.



## PRACA W **SZEROKIM ZAKRESIE NAPIĘĆ**

Płyta PCB została ulepszona, aby zwiększyć jej zdolność do wytrzymywania wahań napięcia (przebieżenia), zapewniając w ten sposób stabilną pracę klimatyzatora, przy szerokim zakresie napięcia bez oddzielnego stabilizatora napięcia.



## NOWA OBUDOWA **JEDNOSTKI ZEWNĘTRZNEJ**

Konstrukcja w kształcie rombu, wylot powietrza w kształcie śruby Archimedesa oraz pokrywa w kształcie litery T, utrzymuje deszcz i piasek z dala od urządzenia, zapewniając stabilne działanie agregatu. Ponadto wszystkie elementy wewnętrzne np. płyta PCB są chronione przez ekran z potrójną ochroną CorrodeFREE. Jednostki zewnętrzne Midea są odporne na wilgoć, grzyby, sól, korozję, kwasy i zasady, aby móc służyć długie lata.



## PRACA W **EKSTREMALNYCH WARUNKACH**

Zakres pracy agregatów dla temperatur zewnętrznych to -30 ~ +50°C. Gwarantuje to nieprzerwaną pracę urządzenia przez cały rok.





### POWŁOKA PRIMEGUARD

Powłoka żeberki wymiennika ciepła PrimeGuard jest bardzo odporna na utlenianie i korozję, dzięki czemu skraplacz ma zapewnione stabilne i długotrwałe warunki pracy. Powłoka skutecznie zapobiega rozmnażaniu i rozprzestrzenianiu się bakterii oraz chroni elementy narażone na korozję.



### INTELIGENTNE STEROWANIE

Aplikacja MideaAIR, oparta na dostępie do chmury w ramach M-Smart Security Protocol, sprawia, że korzystanie z klimatyzatora w domu jest łatwiejsze, sprytniejsze oraz bardziej wygodne dzięki wszechstronnym funkcjom dostępnym w zasięgu ręki.

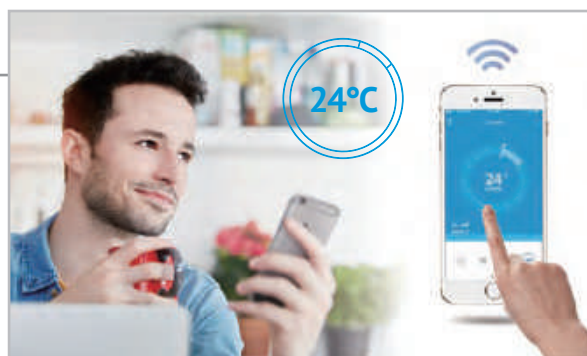

### HARMONOGRAM TYGODNIOWY

Dostępny w sterowaniu WiFi programator, umożliwia ustawienie harmonogramu pracy klimatyzatora w ciągu całego tygodnia.

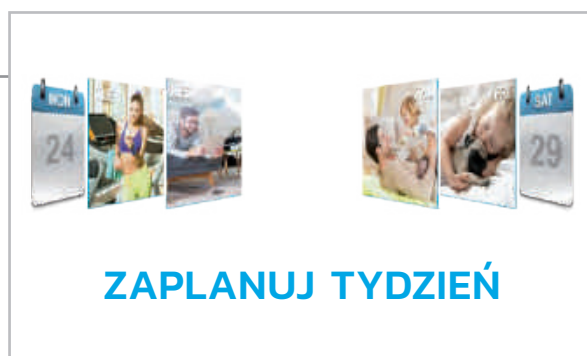

### FUNKCJA SNU

Funkcja pozwala, aby klimatyzator zwiększał lub zmniejszał ustawioną temperaturę w nocy. Dzięki temu, pobór energii elektrycznej zostaje znacząco ograniczony.

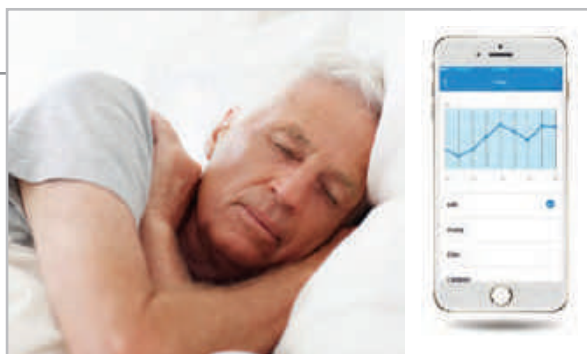

## FUNKCJE PODSTAWOWE

Przy zastosowaniu pilota bezprzewodowego RG10A.



Pompa ciepła



Wyciek czynnika chłodniczego



Praca w niskich temperaturach



5 prędkości wentylatora jedn. zewn.



Cicha praca



Funkcja Follow Me



Zabezpieczenie antykorozyjne



Funkcja samoczyszczenia



Funkcja 8°C



Funkcja ECO



Tryb Turbo



Funkcja snu



Funkcja Standby 1W



Automatyczny restart



Podłączenie instalacji z 2 stron



Sterowanie poziomymi żaluzjami



Sterowanie pionowymi żaluzjami



Pamięć ustawień żaluzji



Timer



Mono i Multi



Grzałka karteru sprężarki i tacy ociekowej



Tryb alarmowy



Filtr wysokiej gęstości



Filtr katalityczny

## FUNKCJE OPCJONALNE



WiFi



Sterownik przewodowy



Pompka skroplin



Filtr bioHEPA

## DANE TECHNICZNE

| Komplet                                              |                                                                | KAG-W09NXD1-B1 |                   | KAG-W12NXD1-B1 |               | KAG-W18NXD0-B1 |               | KAG-W24NXD0-B1 |  |
|------------------------------------------------------|----------------------------------------------------------------|----------------|-------------------|----------------|---------------|----------------|---------------|----------------|--|
| Jednostka wewnętrzna                                 |                                                                | AG-09NXD1-IH   |                   | AG-12NXD1-IH   |               | AG-18NXD0-IH   |               | AG-24NXD0-IH   |  |
| Jednostka zewnętrzna                                 |                                                                | X2-09N8D1-OH   |                   | X2-12N8D1-OH   |               | X3-18N8D0-OH   |               | X4-24N8D0-OH   |  |
| Zasilanie (V/faza/Hz)                                |                                                                | 220-240/1/50   |                   | 220-240/1/50   |               | 220-240/1/50   |               | 220-240/1/50   |  |
| Chłodzenie                                           | Wydajność                                                      | Nominalna      | kW                | 2.6            | 3.5           | 5.3            | 7.0           |                |  |
|                                                      |                                                                | Min-Max        | kW                | 1.02-3.22      | 1.38-4.31     | 3.39-5.9       | 2.11-8.21     |                |  |
|                                                      | Nominalny pobór mocy                                           |                | kW                | 0.66           | 1.00          | 1.55           | 2.4           |                |  |
|                                                      | EER                                                            |                | kW/kW             | 3.94           | 3.5           | 3.42           | 2.92          |                |  |
|                                                      | SEER                                                           |                |                   | 8.5            | 8.5           | 7.0            | 6.4           |                |  |
| Klasa efektywności energetycznej                     |                                                                | A+++           |                   | A+++           |               | A++            |               | A++            |  |
| Grzanie                                              | Wydajność                                                      | Nominalna      | kW                | 2.9            | 5.8           | 5.6            | 7.3           |                |  |
|                                                      |                                                                | Min-Max        | kW                | 0.82-3.37      | 1.07-4.38     | 3.08-5.85      | 1.55-8.21     |                |  |
|                                                      | Nominalny pobór mocy                                           |                | kW                | 0.67           | 0.97          | 1.75           | 2.13          |                |  |
|                                                      | COP                                                            |                | kW/kW             | 4.37           | 3.92          | 3.20           | 3.43          |                |  |
|                                                      | SCOP                                                           |                |                   | 4.2            | 4.3           | 4.0            | 4.0           |                |  |
| Klasa efektywności energetycznej                     |                                                                | A+             |                   | A+             |               | A+             |               | A+             |  |
| Maksymalny pobór prądu                               |                                                                | A              | 10                | 10             | 13            | 19             |               |                |  |
| Jednostka wewnętrzna                                 | Wymiary (szer. x gł. x wys.)                                   |                | mm                | 835x208x295    | 835x208x295   | 969x241x320    | 1083x244x336  |                |  |
|                                                      | Waga                                                           |                | kg                | 8.7            | 8.7           | 11.2           | 13.6          |                |  |
|                                                      | Przepływ powietrza (niski/średni/wysoki)                       |                | m <sup>3</sup> /h | 300/360/510    | 310/370/520   | 500/600/800    | 610/770/1090  |                |  |
|                                                      | Poziom ciśnienia akustycznego (tryb cichy/niski/średni/wysoki) |                | dB(A)             | 19/22/30/37    | 19/22/33/38   | 25/31/37/41    | 27/34,5/37/46 |                |  |
|                                                      | Poziom mocy akustycznej                                        |                | dB(A)             | 56             | 60            | 56             | 62            |                |  |
| Jednostka zewnętrzna                                 | Wymiary (szer. x gł. x wys.)                                   |                | mm                | 765x303x555    | 765x303x555   | 874x330x554    | 955x342x673   |                |  |
|                                                      | Waga                                                           |                | kg                | 26.2           | 26.4          | 33.5           | 43.9          |                |  |
|                                                      | Przepływ powietrza                                             |                | m <sup>3</sup> /h | 2150           | 2200          | 2100           | 3500          |                |  |
|                                                      | Poziom ciśnienia akustycznego                                  |                | dB(A)             | 56             | 55            | 57             | 60            |                |  |
|                                                      | Poziom mocy akustycznej                                        |                | dB(A)             | 60             | 64            | 65             | 67            |                |  |
| Czynnik chłodniczy                                   | Typ                                                            |                |                   | R32            | R32           | R32            | R32           |                |  |
|                                                      | Ilość                                                          |                | kg                | 0.62           | 0.62          | 1.1            | 1.45          |                |  |
| Rury chłodnicze                                      | Ciecz/gaz                                                      |                | mm                | Ø6.35 / Ø9.52  | Ø6.35 / Ø9.52 | Ø6.35 / Ø12.7  | Ø9.52 / Ø15.9 |                |  |
|                                                      | Maks. długość / Maks. różnica poziomów                         |                | m                 | 25 / 10        | 25 / 10       | 30 / 20        | 50 / 25       |                |  |
| Rekomendowane zakresy temperatury pracy (zewnętrzne) | Chłodzenie                                                     | °C             | -25 ~ 50          | -25 ~ 50       | -25 ~ 50      | -25 ~ 50       |               |                |  |
|                                                      | Grzanie                                                        | °C             | -30 ~ 30          | -30 ~ 30       | -30 ~ 30      | -30 ~ 30       |               |                |  |

Wydajność jest ustalona na podstawie następujących warunków:

Chłodzenie: temperatura wewnętrzna 27°C DB/19°C WB; temperatura zewnętrzna 35°C DB/24°C WB

Grzanie: temperatura wewnętrzna 20°C DB/15°C WB; temperatura zewnętrzna 7°C DB/6°C WB

Długość orurowania: Długość połączonych rur wynosi 7.5 m, różnica poziomów wynosi 0.

Urządzenie zawiera fluorowane gazy cieplarniane (R32 GWP=675)

Dla poprawnej pracy jednostek zewnętrznych w trybie pompy ciepła, konieczne jest zastosowanie grzałki tacy ociekowej lub zapewnienie swobodnego odpływu kondensatu w inny sposób. Dobór odpowiedniego rozwiązania jest w gestii instalatora.







SERIA

PREMIUM

# MISSION

## Xtreme

Doskonała efektywność energetyczna nawet przy ekstremalnych warunkach zewnętrznych. Mission Xtreme to gwarancja najwyższego komfortu w pomieszczeniu zarówno latem jak i zimą.

CZYNNIK  
**R32**

SEER  
**A++**

SCOP  
**A++**



\*Dostępność do wyczerpania zapasów



JEDNOSTKA WEWNĘTRZNA



JEDNOSTKA ZEWNĘTRZNA



PILOT

## UNIKATOWE CECHY:

1

### PRACA DO **-30°C**

Zakres wydajności pracy urządzeń do temperatury zewnętrznej poniżej  $-30^{\circ}\text{C}$ , to komfort w pomieszczeniu nawet w najzimniejsze dni w roku. Jednostki zewnętrzne wyposażono w grzałkę tacy skroplin, funkcję inteligentnego defrostu, a wymiennik pokryto powłoką hydrofilową w celu zwiększenia sprawności pracy w skrajnie niskich temperaturach powietrza zewnętrznego.

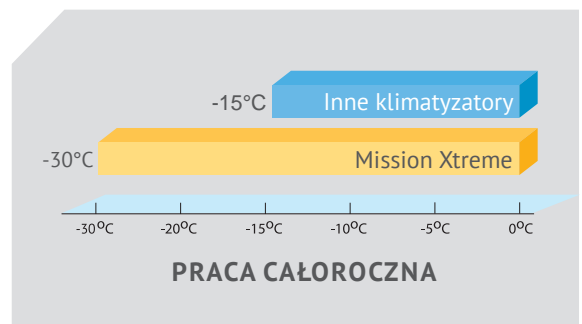

2

### FUNKCJA **GRZANIA $8^{\circ}\text{C}$**

W trybie grzania urządzenie utrzymuje w pomieszczeniu temperaturę dyżurną  $8^{\circ}\text{C}$ . Zabezpiecza to pomieszczenia przed znacznym wychłodzeniem podczas dłuższych nieobecności użytkownika w czasie zimy.



3

### SAMOCZYSZCZENIE

Funkcja obejmuje czyszczenie wymiennika ciepła jednostki wewnętrznej, poprzez jego osuszenie po pracy w trybie chłodzenia, a także oczyszczenie wymiennika ciepła jednostki zewnętrznej. Czyszczenie wymiennika ciepła w jednostce zewnętrznej, polega na włączeniu wentylatora w kierunku przeciwnym do pracy standardowej.

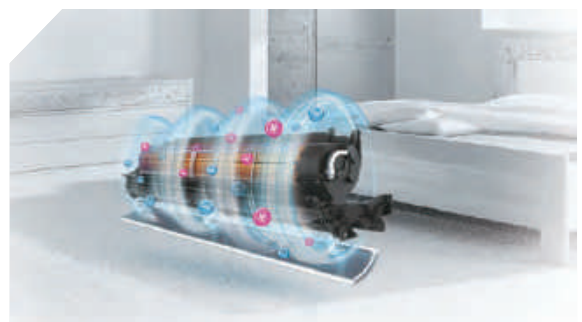

## EKOLOGICZNY CZYNNIK R32

Czynnik R32 ma prawie trzykrotnie mniejszy wpływ na globalne ocieplenie w stosunku do tradycyjnego czynnika chłodniczego R410A i o 10% większą efektywność energetyczną urządzenia!



## POWŁOKA HYDROFILOWA

Nowa konstrukcja wymienników oraz lamele z powłoką hydrofilową, zapewniają wysoce wydajną wymianę ciepła w każdym trybie pracy urządzenia oraz zapobiegają osadzaniu się kropeł wody na wymienniku. Powoduje to przyspieszenie jej odpływu i minimalizację efektu zamarzania wymiennika.

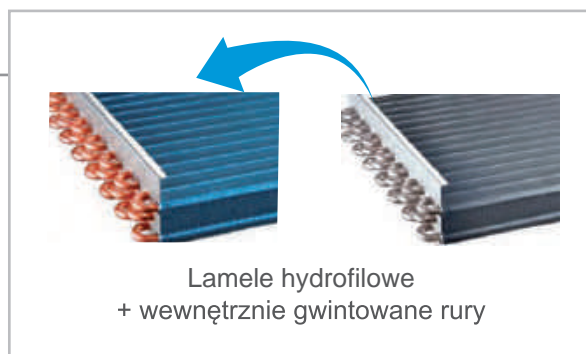

## FUNKCJA FOLLOW ME

Czujnik temperatury został wbudowany w pilot bezprzewodowy. Dzięki temu pomiar temperatury może być dokonany bliżej Ciebie, a praca klimatyzatora dokładniej dopasowana do faktycznych warunków, jakie panują w pomieszczeniu.



## TRYB ECO

Funkcja ECO automatycznie dostosowuje prędkość przepływu przez jednostkę wewnętrzną i nastawę temperatury, celem osiągnięcia maksymalnie efektywnej energetycznie pracy urządzenia. Pobór energii elektrycznej zostaje znacząco ograniczony, co daje ponad 60% oszczędności w porównaniu do standardowej pracy klimatyzatora.





### TRYB GEAR

Dzięki możliwości regulacji pracy sprężarki oraz temperatury nawiewanego powietrza, można kontrolować zużycie energii i decydować o maksymalnym poziomie intensywności pracy urządzenia.



### DŁUGI ZASIĘG

Specjalnie zaprojektowane kanały przepływu powietrza w duecie z ultraszybką prędkością wentylatora, są w stanie dostarczyć chłodne i przyjemne powietrze w każdy kąt pomieszczenia.



### TURBO

Poczuj się komfortowo w zaledwie 30 sek. Teraz możesz osiągnąć żądany efekt chłodzenia, w czasie o połowę krótszym od standardowego. Super silny nawiew szybko schłodzi Twoje pomieszczenie.



### STEROWANIE WIFI

Dzięki niewielkiemu adapterowi (wielkości USB) w dowolnym momencie można dodać funkcję sterowania WiFi, umożliwiającą kontrolę klimatyzatora za pomocą np. tabletu czy smartfona. Od dziś możesz sterować swoim klimatyzatorem z każdego miejsca na ziemi!

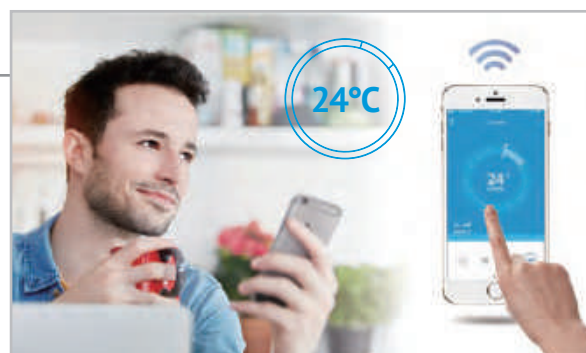

## FUNKCJE PODSTAWOWE

Przy zastosowaniu pilota bezprzewodowego RG58F1.



## FUNKCJE OPCJONALNE



## DANE TECHNICZNE

| Komplet                                              |                                                                |           | KMB-E09N8-A1            | KMB-E12N8-A1  | KMB-E18N8-A1  | KMB-E24N8-A1  |               |
|------------------------------------------------------|----------------------------------------------------------------|-----------|-------------------------|---------------|---------------|---------------|---------------|
| Jednostka wewnętrzna                                 |                                                                |           | MB-09N8D6-I             | MB-12N8D6-I   | MB-18N8D0-I   | MB-24N8D0-I   |               |
| Jednostka zewnętrzna                                 |                                                                |           | MBT-09N8D6-OH           | MBT-12N8D6-OH | MB-18N8D0-OH  | MB-24N8D0-OH  |               |
| Zasilanie (V/faza/Hz)                                |                                                                |           | 220-240/1/50            |               |               |               |               |
| Wersja                                               |                                                                |           | Rewersyjna pompa ciepła |               |               |               |               |
| Chłodzenie                                           | Wydajność                                                      | Nominalna | kW                      | 2.5           | 3.4           | 5.4           | 7.0           |
|                                                      |                                                                | Min-Max   | kW                      | 1.0-3.2       | 1.4-4.3       | 2.0-6.2       | 2.1-8.4       |
|                                                      | Nominalny pobór mocy                                           |           | kW                      | 0.67          | 0.92          | 1.50          | 2.21          |
|                                                      | EER                                                            |           | kW/kW                   | 3.72          | 3.71          | 3.60          | 3.17          |
|                                                      | Roczne zużycie energii                                         |           | kWh/rok                 | 106           | 162           | 251           | 374           |
|                                                      | SEER                                                           |           |                         | 8.2           | 7.4           | 7.3           | 6.8           |
| Klasa efektywności energetycznej                     |                                                                |           | A++                     | A++           | A++           | A++           |               |
| Grzanie                                              | Wydajność                                                      | Nominalna | kW                      | 2.9           | 3.8           | 5.4           | 7.7           |
|                                                      |                                                                | Min-Max   | kW                      | 0.8-3.4       | 1.1-4.4       | 1.4-7.0       | 1.6-9.4       |
|                                                      | Nominalny pobór mocy                                           |           | kW                      | 0.65          | 0.95          | 1.42          | 2.03          |
|                                                      | COP                                                            |           | kW/kW                   | 4.46          | 3.99          | 3.80          | 3.79          |
|                                                      | Roczne zużycie energii                                         |           | kWh/rok                 | 704           | 694           | 1590          | 2358          |
|                                                      | SCOP                                                           |           |                         | 4.6           | 4.6           | 4.0           | 4.0           |
| Klasa efektywności energetycznej                     |                                                                |           | A++                     | A++           | A+            | A+            |               |
| Maksymalny pobór prądu                               |                                                                |           | A                       | 9.0           | 10.0          | 15.0          | 16.0          |
| Jednostka wewnętrzna                                 | Wymiary (szer. x gł. x wys.)                                   |           | mm                      | 795x185x305   | 795x185x305   | 955x208x323   | 1065x225x340  |
|                                                      | Waga                                                           |           | kg                      | 8.3           | 8.3           | 10.7          | 13.0          |
|                                                      | Przepływ powietrza (niski/średni/wysoki)                       |           | m <sup>3</sup> /h       | 240/370/440   | 270/440/500   | 500/590/750   | 550/700/1050  |
|                                                      | Poziom ciśnienia akustycznego (tryb cichy/niski/średni/wysoki) |           | dB(A)                   | 20/24/31/39   | 21/24/32/40   | 22/24/33/42   | 21/26/36/47   |
|                                                      | Poziom mocy akustycznej                                        |           | dB(A)                   | 55            | 56            | 58            | 62            |
| Jednostka zewnętrzna                                 | Wymiary (szer. x gł. x wys.)                                   |           | mm                      | 800x333x554   | 800x333x554   | 800x333x554   | 845x363x702   |
|                                                      | Waga                                                           |           | kg                      | 28.5          | 28.5          | 36.9          | 49.7          |
|                                                      | Przepływ powietrza                                             |           | m <sup>3</sup> /h       | 1980          | 1980          | 2100          | 3300          |
|                                                      | Poziom ciśnienia akustycznego                                  |           | dB(A)                   | 55            | 60            | 59            | 61            |
|                                                      | Poziom mocy akustycznej                                        |           | dB(A)                   | 59            | 62            | 64            | 67            |
| Czynnik chłodniczy                                   | Typ                                                            |           |                         | R32           | R32           | R32           | R32           |
|                                                      | Ilość                                                          |           | kg                      | 0.65          | 0.65          | 1.25          | 1.60          |
| Rury chłodnicze                                      | Ciecz/gaz                                                      |           | mm                      | Ø6.35 / Ø9.52 | Ø6.35 / Ø9.52 | Ø6.35 / Ø12.7 | Ø9.52 / Ø15.9 |
|                                                      | Maks. długość / Maks. różnica poziomów                         |           | m                       | 25 / 10       | 25 / 10       | 30 / 20       | 50 / 25       |
| Rekomendowane zakresy temperatury pracy (zewnętrzne) |                                                                |           | Chłodzenie              | °C            |               |               | -25 ~ 50      |
|                                                      |                                                                |           | Grzanie                 | °C            |               |               | -30 ~ 30      |

Wydajność jest ustalona na podstawie następujących warunków:

Chłodzenie: temperatura wewnętrzna 27°C DB/19°C WB; temperatura zewnętrzna 35°C DB/24°C WB

Grzanie: temperatura wewnętrzna 20°C DB/15°C WB; temperatura zewnętrzna 7°C DB/6°C WB

Długość orurowania: Długość połączonych rur wynosi 7.5 m. różnica poziomów wynosi 0. Urządzenie zawiera fluorowane gazy cieplarniane (R32 GWP=675)

Dla poprawnej pracy jednostek wewnętrznych w trybie pompy ciepła, konieczne jest zastosowanie grzałki tacy ociekowej lub zapewnienie swobodnego odpływu kondensatu w inny sposób. Dobór odpowiedniego rozwiązania jest w gestii instalatora.







SERIA

# Xtreme Save

Nowoczesny klimatyzator ścienny serii Xtreme Save charakteryzuje prosta linia designu, która dzięki klasycie idealnie pasuje do każdego pomieszczenia. Wysoka efektywność energetyczna urządzeń zapewnia minimalny pobór energii elektrycznej i maksymalne oszczędności.

CLASSIC

NOWOŚĆ

CZYNNIK  
R32SEER  
A+++SCOP  
A+

**NOWOŚĆ**



JEDNOSTKA WEWNĘTRZNA



JEDNOSTKA ZEWNĘTRZNA



PILOT

## UNIKATOWE CECHY:

1

### PODWÓJNA FILTRACJA

Podwójny system filtracji dokładnie eliminuje szkodliwe substancje w 2 etapach: najpierw poprzez filtr wstępny wysokiej gęstości, a następnie filtr dokładny – wyłapujący mikro pył o cząsteczkach powyżej 0,3  $\mu\text{m}$ . Zapewnij świeże i czyste powietrze w pomieszczeniu.

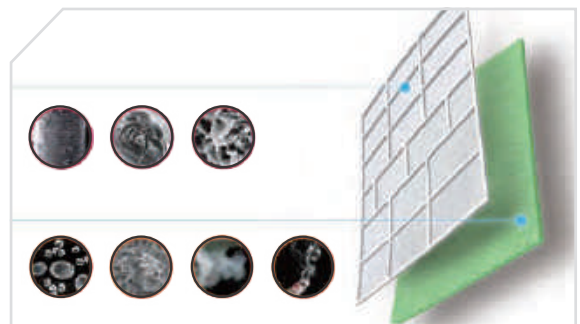

2

### EKSTREMALNIE ENERGOOSZCZĘDNY

Po wybraniu trybu iECO, klimatyzator pobiera minimalną ilość energii elektrycznej, w dalszym ciągu zapewniając chłodny komfort przez całą noc. Przez 8 godzin pracy w trybie chłodzenia, oszczędzasz nawet do 60% energii elektrycznej.



3

### ENERGI CHIP

Midea Alpha Energi Chip to precyzyjne sterowanie - przetwarzanie danych jest dokładniejsze, a przekazywanie instrukcji kompresorowi szybsze. Dzięki algorytmowi precyzyjnej kontroli, urządzenie pracuje na ekstremalnie niskiej częstotliwości 12Hz, z 16-krotnie mniejszymi wibracjami w porównaniu do tradycyjnych falowników.

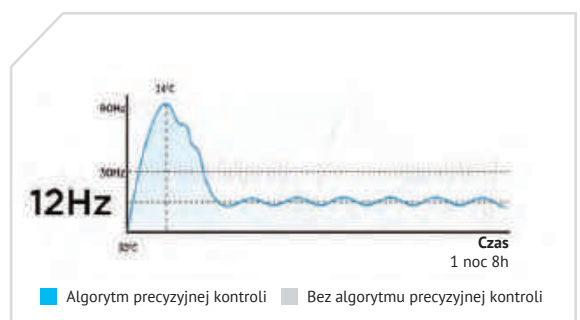

## INVERTER **QUATTRO**

W urządzeniu wykorzystano najlepszy na świecie kompresor DC. Midea Inverter Quattro gwarantuje najniższe zużycie energii, najwyższą efektywność i ekonomiczną pracę. To kombinacja 4 funkcjonalności: chłodzenie w wysokich temperaturach i grzanie w niskich temperaturach, ultra energooszczędne, szybkie mocne chłodzenie/grzanie oraz komfort dzięki stabilnej temperaturze.



## TRYB **GEAR**

Klimatyzator Midea oferuje trzy opcje mocy roboczej: 50%, 75% oraz 100%. Gdy czujesz, zbyt duży chłód, możesz wybrać niższy poziom mocy klimatyzatora wciskając tryb GEAR na pilocie. Zmniejszysz tym samym zużycie energii elektrycznej.



## STABILNA **TEMPERATURA**

Urządzenie zapewnia komfort cieplny przy stałej temperaturze w granicach  $\pm 0,5^{\circ}\text{C}$  dzięki precyzyjnemu sterowaniu mikroprocesorem falownika. Klimatyzator może z łatwością utrzymywać żądaną temperaturę, zmieniając prędkość sprężarki bez wielokrotnego włączania i wyłączania.



## FUNKCJA **FOLLOW ME**

Czujnik temperatury został wbudowany w pilot bezprzewodowy. Dzięki temu pomiar temperatury może być dokonany bliżej Ciebie, a praca klimatyzatora dokładniej dopasowana do faktycznych warunków, jakie panują w pomieszczeniu.





### NAWIEW 3D

Kierunkowy wylot powietrza porusza się automatycznie zarówno w poziomie, jak i w pionie, wypełniając przyjemnym i chłodnym powietrzem każdy kąt pomieszczenia.

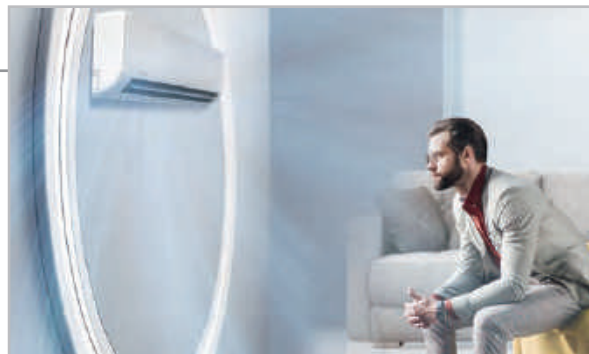

### SUPER JONIZATOR

Możesz zapewnić świeże i zdrowe powietrze w swoim pomieszczeniu dzięki wbudowanemu w klimatyzator jonizatorowi powietrza. Uwalniając jony ujemne i dodatnie, eliminuje z otoczenia nieprzyjemne zapachy, kurz, dym i pyłki.



### BŁYSKAWICZNE CHŁODZENIE

Dzięki zastosowanej technologii High Frequency Race Tech inwertera Quattro, klimatyzator może w zaledwie 30 sek. obniżyć temperaturę w pomieszczeniu.



### TECHNOLOGIA CZYSZCZENIA ACTIVE CLEAN

Technologia Active Clean usuwa przylegając do wymiennika ciepła kurz, pleśń i smary, które mogą powodować nieprzyjemne zapachy. Klimatyzator zamraża wodę, a następnie gwałtownie ją rozmraża. Wewnętrzny wiatrak przedmucha parownik, utrzymując wnętrze urządzenia w czystości.



## BARDZO **CICHA PRACA**

Cicha praca urządzenia sprawia, że możesz odpoczywać bez zakłóceń. Klimatyzator Xtreme Save jest jednym z najcichszych urządzeń na rynku.

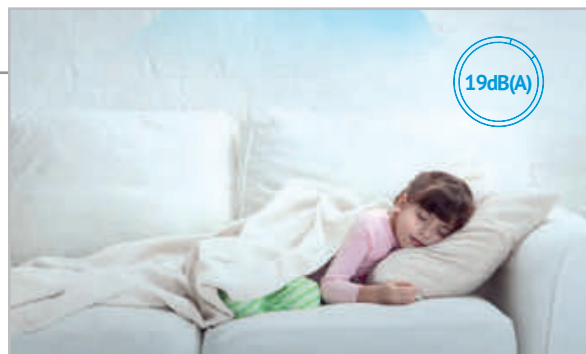

## ŚWIATŁOCZUŁY **WYŚWIETLACZ**

Wyraźny i duży wyświetlacz na przednim panelu pokazuje aktualne ustawienie temperatury oraz inne funkcje urządzenia. Urządzenie ma wbudowany czujnik światła - gdy jest wyłączone, wyświetlacz stopniowo ściemnia się, oszczędzając energię i zapewniając komfortowy sen.



## PRACA W **SZEROKIM ZAKRESIE NAPIĘĆ**

Płytkę PCB została ulepszona, aby zwiększyć jej zdolność do wytrzymywania wahań napięcia (przeciążenia), zapewniając w ten sposób stabilną pracę klimatyzatora, przy szerokim zakresie napięcia bez oddzielnego stabilizatora napięcia.



## NOWA OBUDOWA **JEDNOSTKI ZEWNĘTRZNEJ**

Konstrukcja w kształcie rombu, wylot powietrza w kształcie śruby Archimedesesa oraz pokrywa w kształcie litery T, utrzymuje deszcz i piasek z dala od urządzenia, zapewniając stabilne działanie agregatu. Ponadto wszystkie elementy wewnętrzne np. płyta PCB są chronione przez ekran z potrójną ochroną CorrodeFREE. Jednostki zewnętrzne Midea są odporne na wilgoć, grzyby, sól, korozję, kwasy i zasady, aby móc służyć długie lata.



## PRACA W **EKSTREMALNYCH WARUNKACH**

Zakres pracy agregatów dla temperatur zewnętrznych to  $-15 \sim +50^{\circ}\text{C}$ . Gwarantuje to nieprzerwaną pracę urządzenia przez cały rok.

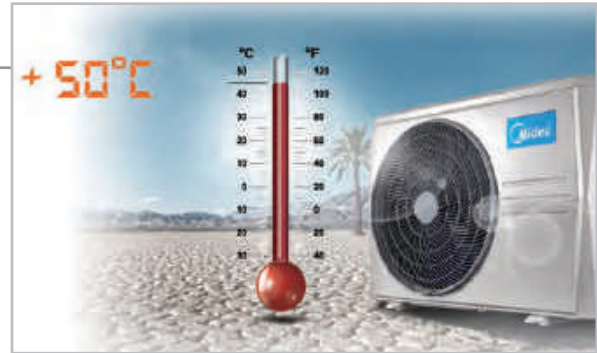

## POWŁOKA **PRIMEGUARD**

Powłoka żeberek wymiennika ciepła PrimeGuard jest bardzo odporna na utlenianie i korozję, dzięki czemu skraplacz ma zapewnione stabilne i długotrwałe warunki pracy. Powłoka skutecznie zapobiega rozmnażaniu i rozprzestrzenianiu się bakterii oraz chroni elementy narażone na korozję.



## INTELIGENTNE **STEROWANIE**

Aplikacja MideaAIR, oparta na dostępie do chmury w ramach M-Smart Security Protocol, sprawia, że korzystanie z klimatyzatora w domu jest łatwiejsze, sprytniejsze oraz bardziej wygodne dzięki wszechstronnym funkcjom dostępnym w zasięgu ręki.



## HARMONOGRAM **TYGODNIOWY**

Dostępny w sterowaniu WiFi programator, umożliwia ustawienie harmonogramu pracy klimatyzatora w ciągu całego tygodnia.

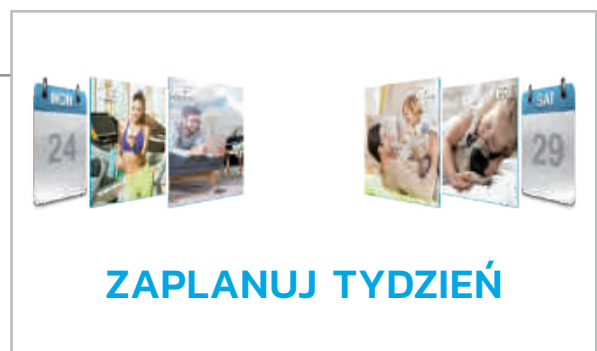



## FUNKCJE PODSTAWOWE

Przy zastosowaniu pilota bezprzewodowego RG10A.



Pompa ciepła



Wyciek czynnika chłodniczego



Praca w niskich temperaturach



5 prędkości wentylatora jedn. zewn.



Cicha praca



Funkcja Follow Me



Zabezpieczenie antykorozyjne



Funkcja samoczyszczenia



Funkcja 8°C



Funkcja ECO



Tryb Turbo



Funkcja snu



Funkcja Standby 1W



Automatyczny restart



Podłączenie instalacji z 2 stron



Sterowanie poziomymi żaluzjami



Sterowanie pionowymi żaluzjami



Pamięć ustawień żaluzji



Tryb Gear



Timer



Mono i Multi



Super jonizator



Filtr wysokiej gęstości



Filtr katalityczny

## FUNKCJE OPCJONALNE



WiFi



Sterownik przewodowy



Pompka skroplin



Filtr bioHEPA

## DANE TECHNICZNE

| Komplet                                              |                                                                |           | KAG-09NXD1-B1     | KAG-12NXD1-B1 | KAG-18NXD0-B1 | KAG-24NXD0-B1 |               |
|------------------------------------------------------|----------------------------------------------------------------|-----------|-------------------|---------------|---------------|---------------|---------------|
| Jednostka wewnętrzna                                 |                                                                |           | AG-09NXD1-I       | AG-12NXD1-I   | AG-18NXD0-I   | AG-24NXD0-I   |               |
| Jednostka zewnętrzna                                 |                                                                |           | X2-09N8D1-O       | X2-12N8D1-O   | X3-18N8D0-O   | X4-24N8D0-O   |               |
| Zasilanie (V/faza/Hz)                                |                                                                |           | 220-240/1/50      | 220-240/1/50  | 220-240/1/50  | 220-240/1/50  |               |
| Chłodzenie                                           | Wydajność                                                      | Nominalna | kW                | 2.6           | 3.5           | 5.3           | 7.0           |
|                                                      |                                                                | Min-Max   | kW                | 1.02-3.22     | 1.38-4.31     | 3.39-5.9      | 2.11-8.21     |
|                                                      | Nominalny pobór mocy                                           |           | kW                | 0.66          | 1.00          | 1.55          | 2.40          |
|                                                      | EER                                                            |           | kW/kW             | 3.94          | 3.50          | 3.42          | 2.92          |
|                                                      | SEER                                                           |           |                   | 8.5           | 8.5           | 7.0           | 6.4           |
|                                                      | Klasa efektywności energetycznej                               |           |                   | A+++          | A+++          | A++           | A++           |
| Grzanie                                              | Wydajność                                                      | Nominalna | kW                | 2.9           | 3.8           | 5.6           | 7.3           |
|                                                      |                                                                | Min-Max   | kW                | 0.82-3.37     | 1.07-4.38     | 3.08-5.85     | 1.55-8.21     |
|                                                      | Nominalny pobór mocy                                           |           | kW                | 0.67          | 0.97          | 1.75          | 2.13          |
|                                                      | COP                                                            |           | kW/kW             | 4.37          | 3.92          | 3.20          | 3.43          |
|                                                      | SCOP                                                           |           |                   | 4.2           | 4.3           | 4.0           | 4.0           |
|                                                      | Klasa efektywności energetycznej                               |           |                   | A+            | A+            | A+            | A+            |
| Maksymalny pobór prądu                               |                                                                |           | A                 | 10            | 10            | 13            | 19            |
| Jednostka wewnętrzna                                 | Wymiary (szer. x gł. x wys.)                                   |           | mm                | 835x208x295   | 835x208x295   | 969x241x320   | 1083x244x336  |
|                                                      | Waga                                                           |           | kg                | 8.7           | 8.7           | 11.2          | 13.6          |
|                                                      | Przepływ powietrza (niski/średni/wysoki)                       |           | m <sup>3</sup> /h | 300/360/510   | 310/370/520   | 500/600/800   | 610/770/1090  |
|                                                      | Poziom ciśnienia akustycznego (tryb cichy/niski/średni/wysoki) |           | dB(A)             | 19/22/30/37   | 19/22/33/38   | 25/31/37/41   | 27/34,5/37/46 |
|                                                      | Poziom mocy akustycznej                                        |           | dB(A)             | 56            | 60            | 56            | 62            |
| Jednostka zewnętrzna                                 | Wymiary (szer. x gł. x wys.)                                   |           | mm                | 765x303x555   | 765x303x555   | 874x330x554   | 955x342x673   |
|                                                      | Waga                                                           |           | kg                | 26.2          | 26.4          | 33.5          | 43.9          |
|                                                      | Przepływ powietrza                                             |           | m <sup>3</sup> /h | 2150          | 2200          | 2100          | 3500          |
|                                                      | Poziom ciśnienia akustycznego                                  |           | dB(A)             | 56            | 55            | 57            | 60            |
|                                                      | Poziom mocy akustycznej                                        |           | dB(A)             | 60            | 64            | 65            | 67            |
| Czynnik chłodniczy                                   | Typ                                                            |           |                   | R32           | R32           | R32           | R32           |
|                                                      | Ilość                                                          |           | kg                | 0.62          | 0.62          | 1.1           | 1.45          |
| Rury chłodnicze                                      | Ciecz/gaz                                                      |           | mm                | Ø6.35 / Ø9.52 | Ø6.35 / Ø9.52 | Ø6.35 / Ø12.7 | Ø9.52 / Ø15.9 |
|                                                      | Maks. długość / Maks. różnica poziomów                         |           | m                 | 25 / 10       | 25 / 10       | 30 / 20       | 50 / 25       |
| Rekomendowane zakresy temperatury pracy (zewnętrzne) | Chłodzenie                                                     | °C        | -15 ~ 50          | -15 ~ 50      | -15 ~ 50      | -15 ~ 50      |               |
|                                                      | Grzanie                                                        | °C        | -15 ~ 30          | -15 ~ 30      | -15 ~ 30      | -15 ~ 30      |               |

Wydajność jest ustalona na podstawie następujących warunków:

Chłodzenie: temperatura wewnętrzna 27°C DB/19°C WB; temperatura zewnętrzna 35°C DB/24°C WB

Grzanie: temperatura wewnętrzna 20°C DB/15°C WB; temperatura zewnętrzna 7°C DB/6°C WB

Długość orurowania: Długość połączonych rur wynosi 7.5 m, różnica poziomów wynosi 0.

Urządzenie zawiera fluorowane gazy cieplarniane (R32 GWP=675)

Dla poprawnej pracy jednostek zewnętrznych w trybie pompy ciepła, konieczne jest zastosowanie grzałki tacy ociekowej lub zapewnienie swobodnego odpływu kondensatu w inny sposób. Dobór odpowiedniego rozwiązania jest w gestii instalatora.





SERIA

CLASSIC

# MISSION

## Smart

Lider w swojej klasie pod względem wysokiej efektywności energetycznej i nieprzeciętnych parametrów pracy. Pracuje w oparciu o ekologiczny czynnik R32. Całość zamknięta w nowoczesnej obudowie dostępnej w białej obudowie.

CZYNNIK  
**R32**

SEER  
**A++**

SCOP  
**A++**



\*Dostępność do wyczerpania zasobów





JEDNOSTKA WEWNĘTRZNA



JEDNOSTKA ZEWNĘTRZNA



PILOT

## UNIKATOWE CECHY:

1

### STEROWANIE **WIFI**

Dzięki niewielkiemu adapterowi (wielkości USB) w dowolnym momencie można dodać funkcję sterowania WiFi, umożliwiającą kontrolę klimatyzatora za pomocą np. tabletu czy smartfona. Od dziś możesz sterować swoim klimatyzatorem z każdego miejsca na ziemi!



2

### TRYB **GEAR**

Dzięki możliwości regulacji pracy sprężarki oraz temperatury nawiewanego powietrza, można kontrolować zużycie energii i decydować o maksymalnym poziomie intensywności pracy urządzenia.



3

### FUNKCJA **FOLLOW ME**

Czujnik temperatury został wbudowany w pilot bezprzewodowy. Dzięki temu pomiar temperatury może być dokonany bliżej Ciebie, a praca klimatyzatora dokładniej dopasowana do faktycznych warunków, jakie panują w pomieszczeniu.



## iECO

Wystarczy jeden przycisk, aby przełączyć system klimatyzacji w tryb oszczędzania energii. Dzięki zastosowaniu inteligentnej technologii iECO, zmniejszamy zużycie prądu do minimum nie umniejszając uczucia komfortowego chłodu w pomieszczeniu.



## TURBO

Poczuj się komfortowo w zaledwie 30 sek. Teraz możesz osiągnąć żądany efekt chłodzenia, w czasie o połowę krótszym od standardowego. Super silny nawiew szybko schłodzi Twoje pomieszczenie.



## DŁUGI ZASIĘG

Specjalnie zaprojektowane kanały przepływu powietrza w duecie z ultraszybką prędkością wentylatora, są w stanie dostarczyć chłodne i przyjemne powietrze w każdy kąt pomieszczenia.



## PRACA W EKSTREMALNYCH WARUNKACH

Zakres pracy agregatów dla temperatur zewnętrznych to -25 ~ +50°C. Gwarantuje to nieprzerwaną pracę urządzenia przez cały rok.



### BEZSTOPNIOWA REGULACJA

Dzięki bezstopniowej regulacji pracy, możliwe jest szybsze dostosowanie wydajności urządzenia do zapotrzebowania na chłód lub ciepło. Pozwala to utrzymać stabilną temperaturę w pomieszczeniach i zmniejszyć zużycie energii.



### ZDROWE POWIETRZE

Działanie filtrów o wysokiej gęstości jest ponad dwukrotnie skuteczniejsze w porównaniu ze zwykłymi filtrami przeciwpyleowymi. Filtry Midea pozwalają na oczyszczenie powietrza z kurzu, abyś mógł cieszyć się zdrowym i świeżym powietrzem w pomieszczeniu.



### SAMOCZYSZCZENIE

Funkcja obejmuje czyszczenie wymiennika ciepła jednostki wewnętrznej, poprzez jego osuszenie po pracy w trybie chłodzenia, a także oczyszczenie wymiennika ciepła jednostki zewnętrznej. Czyszczenie wymiennika ciepła w jednostce zewnętrznej, polega na włączeniu wentylatora w kierunku przeciwnym do pracy standardowej.

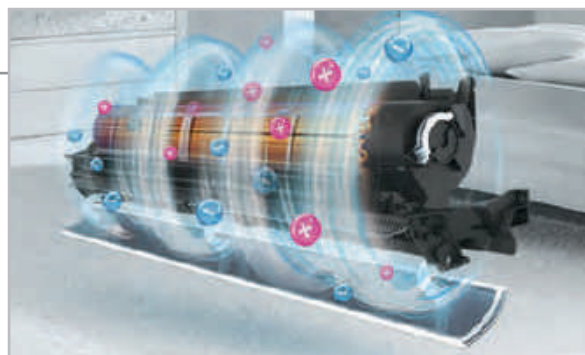

### FUNKCJA SNU

Funkcja pozwala, aby klimatyzator zwiększał lub zmniejszał ustawioną temperaturę w nocy. Dzięki temu, pobór energii elektrycznej zostaje znacząco ograniczony.

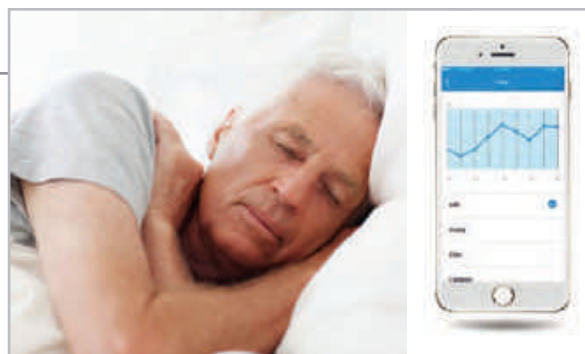



## FUNKCJE PODSTAWOWE

Przy zastosowaniu pilota bezprzewodowego RG58F1.



## FUNKCJE OPCJONALNE



## DANE TECHNICZNE

| Komplet                                              |                                                                |           | KMB-S09N8-A1            | KMB-S12N8-A1  | KMB-S18N8-A1  | KMB-S24N8-A1  |               |
|------------------------------------------------------|----------------------------------------------------------------|-----------|-------------------------|---------------|---------------|---------------|---------------|
| Jednostka wewnętrzna                                 |                                                                |           | MB-09N8D6-I             | MB-12N8D6-I   | MB-18N8D0-I   | MB-24N8D0-I   |               |
| Jednostka zewnętrzna                                 |                                                                |           | MBT-09N8D6-O            | MBT-12N8D6-O  | MB-18N8D0-O   | MB-24N8D0-O   |               |
| Zasilanie (V/faza/Hz)                                |                                                                |           | 220-240/1/50            |               |               |               |               |
| Wersja                                               |                                                                |           | Rewersyjna pompa ciepła |               |               |               |               |
| Chłodzenie                                           | Wydajność                                                      | Nominalna | kW                      | 2.5           | 3.4           | 5.4           | 7.0           |
|                                                      |                                                                | Min-Max   | kW                      | 1.0-3.2       | 1.4-4.3       | 2.0-6.2       | 2.1-8.4       |
|                                                      | Nominalny pobór mocy                                           |           | kW                      | 0.67          | 0.92          | 1.50          | 2.21          |
|                                                      | EER                                                            |           | kW/kW                   | 3.72          | 3.71          | 3.60          | 3.17          |
|                                                      | Roczne zużycie energii                                         |           | kWh/rok                 | 106           | 162           | 251           | 374           |
|                                                      | SEER                                                           |           |                         | 8.2           | 7.4           | 7.3           | 6.8           |
| Klasa efektywności energetycznej                     |                                                                |           | A++                     | A++           | A++           | A++           |               |
| Grzanie                                              | Wydajność                                                      | Nominalna | kW                      | 2.9           | 3.8           | 5.4           | 7.7           |
|                                                      |                                                                | Min-Max   | kW                      | 0.8-3.4       | 1.1-4.4       | 1.4-7.0       | 1.6-9.4       |
|                                                      | Nominalny pobór mocy                                           |           | kW                      | 0.65          | 0.95          | 1.42          | 2.03          |
|                                                      | COP                                                            |           | kW/kW                   | 4.46          | 3.99          | 3.80          | 3.79          |
|                                                      | Roczne zużycie energii                                         |           | kWh/rok                 | 704           | 694           | 1590          | 2358          |
|                                                      | SCOP                                                           |           |                         | 4.6           | 4.6           | 4.0           | 4.0           |
| Klasa efektywności energetycznej                     |                                                                |           | A++                     | A++           | A+            | A+            |               |
| Maksymalny pobór prądu                               |                                                                |           | A                       | 9.0           | 10.0          | 15.0          | 16.0          |
| Jednostka wewnętrzna                                 | Wymiary (szer. x gł. x wys.)                                   |           | mm                      | 795x185x305   | 795x185x305   | 955x208x323   | 1065x225x340  |
|                                                      | Waga                                                           |           | kg                      | 8.3           | 8.3           | 10.7          | 13.0          |
|                                                      | Przepływ powietrza (niski/średni/wysoki)                       |           | m <sup>3</sup> /h       | 240/370/440   | 270/440/500   | 500/590/750   | 550/700/1050  |
|                                                      | Poziom ciśnienia akustycznego (tryb cichy/niski/średni/wysoki) |           | dB(A)                   | 20/24/31/39   | 21/24/32/40   | 22/24/33/42   | 21/26/36/47   |
|                                                      | Poziom mocy akustycznej                                        |           | dB(A)                   | 55            | 56            | 58            | 62            |
| Jednostka zewnętrzna                                 | Wymiary (szer. x gł. x wys.)                                   |           | mm                      | 800x333x554   | 800x333x554   | 800x333x554   | 845x363x702   |
|                                                      | Waga                                                           |           | kg                      | 28.5          | 28.5          | 36.9          | 49.7          |
|                                                      | Przepływ powietrza                                             |           | m <sup>3</sup> /h       | 1980          | 1980          | 2100          | 3300          |
|                                                      | Poziom ciśnienia akustycznego                                  |           | dB(A)                   | 55            | 60            | 59            | 61            |
|                                                      | Poziom mocy akustycznej                                        |           | dB(A)                   | 59            | 62            | 64            | 67            |
| Czynnik chłodniczy                                   | Typ                                                            |           |                         | R32           | R32           | R32           | R32           |
|                                                      | Ilość                                                          |           | kg                      | 0.65          | 0.65          | 1.25          | 1.60          |
| Rury chłodnicze                                      | Ciecz/gaz                                                      |           | mm                      | Ø6.35 / Ø9.52 | Ø6.35 / Ø9.52 | Ø6.35 / Ø12.7 | Ø9.52 / Ø15.9 |
|                                                      | Maks. długość / Maks. różnica poziomów                         |           | m                       | 25 / 10       | 25 / 10       | 30 / 20       | 50 / 25       |
| Rekomendowane zakresy temperatury pracy (zewnętrzne) | Chłodzenie                                                     |           | °C                      | -25 ~ 50      |               |               |               |
|                                                      | Grzanie                                                        |           | °C                      | -25 ~ 30      |               |               |               |

Wydajność jest ustalona na podstawie następujących warunków:

Chłodzenie: temperatura wewnętrzna 27°C DB/19°C WB; temperatura zewnętrzna 35°C DB/24°C WB

Grzanie: temperatura wewnętrzna 20°C DB/15°C WB; temperatura zewnętrzna 7°C DB/6°C WB

Długość orurowania: Długość połączonych rur wynosi 7.5 m. różnica poziomów wynosi 0. Urządzenie zawiera fluorowane gazy cieplarniane (R32 GWP=675)

Dla poprawnej pracy jednostek zewnętrznych w trybie pompy ciepła, konieczne jest zastosowanie grzałki tacy ociekowej lub zapewnienie swobodnego odpływu kondensatu w inny sposób. Dobór odpowiedniego rozwiązania jest w gestii instalatora.





SERIA

# BLANC

Eleganckie i kompaktowe klimatyzatory, wyposażone w kilka trybów pracy ekonomicznej, dla zapewnienia energooszczędnej pracy i optymalnych warunków w pomieszczeniu.

ECONOMY

CZYNNIK  
**R32**SEER  
**A++**SCOP  
**A+**





JEDNOSTKA WEWNĘTRZNA



JEDNOSTKA ZEWNĘTRZNA



PILOT

## UNIKATOWE CECHY:

1

### SUPER COOL

Poczuj się komfortowo w zaledwie 30 sek. Teraz możesz osiągnąć żądany efekt chłodzenia, w czasie o połowę krótszym od standardowego. Super silny nawiew szybko schłodzi Twoje pomieszczenie nawet do 17°C.



2

### SUPER JONIZATOR

Możesz zapewnić świeże i zdrowe powietrze w swoim pomieszczeniu dzięki wbudowanemu w klimatyzator jonizatorowi powietrza. Uwalniając jony ujemne i dodatnie, eliminuje z otoczenia nieprzyjemne zapachy, kurz, dym i pyłki.



3

### TRYB ECO

Funkcja ECO automatycznie dostosowuje prędkość przepływu przez jednostkę wewnętrzną i nastawę temperatury, celem osiągnięcia maksymalnie efektywnej energetycznie pracy urządzenia. Pobór energii elektrycznej zostaje znacząco ograniczony, co daje ponad 60% oszczędności w porównaniu do standardowej pracy klimatyzatora.



## EKOLOGICZNY CZYNNIK R32

Czynnik R32 ma prawie trzykrotnie mniejszy wpływ na globalne ocieplenie w stosunku do tradycyjnego czynnika chłodniczego R410A i o 10% większą efektywność energetyczną urządzenia!



## TRYB GEAR

Dzięki możliwości regulacji pracy sprężarki oraz temperatury nawiewanego powietrza, można kontrolować zużycie energii i decydować o maksymalnym poziomie intensywności pracy urządzenia.



## ZAPAMIĘTYWANIE USTAWIEŃ ŻALUZI

Po ponownym uruchomieniu jednostki, żaluzje sterujące nawiewem w pionie zostaną automatycznie ustawione w ostatnio obowiązującej pozycji.



## FUNKCJA FOLLOW ME

Czujnik temperatury został wbudowany w pilot bezprzewodowy. Dzięki temu pomiar temperatury może być dokonany bliżej Ciebie, a praca klimatyzatora dokładniej dopasowana do faktycznych warunków, jakie panują w pomieszczeniu.



### ZDROWE POWIETRZE

Bogaty wybór filtrów powietrza zapewnia dokładne oczyszczenie powietrza w pomieszczeniu. W standardzie także filtr bioHEPA, który pozwala na zatrzymanie 99% pyłu o rozmiarze większym niż  $0,3\mu\text{m}$ , w tym także bakterie i wirusy.



### STANDBY 1W

Pobór energii elektrycznej w trybie czuwania klimatyzatora Midea wynosi zaledwie 1W.



### SAMOCZYSZCZENIE

Funkcja obejmuje czyszczenie wymiennika ciepła jednostki wewnętrznej, poprzez jego osuszenie po pracy w trybie chłodzenia, a także oczyszczenie wymiennika ciepła jednostki zewnętrznej. Czyszczenie wymiennika ciepła w jednostce zewnętrznej, polega na włączeniu wentylatora w kierunku przeciwnym do pracy standardowej.

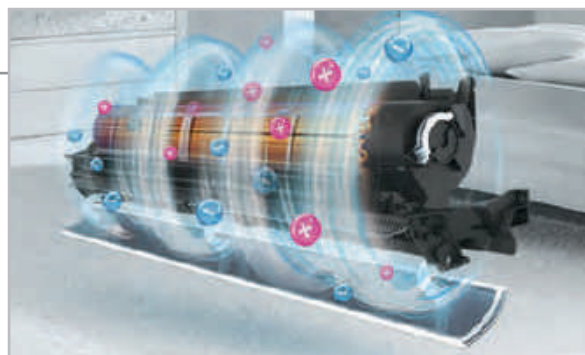

### INTELIĞENTNE STEROWANIE

Aplikacja MideaAIR, oparta na dostępie do chmury w ramach M-Smart Security Protocol, sprawia, że korzystanie z klimatyzatora w domu jest łatwiejsze, sprytniejsze oraz bardziej wygodne dzięki wszechstronnym funkcjom dostępnym w zasięgu ręki.

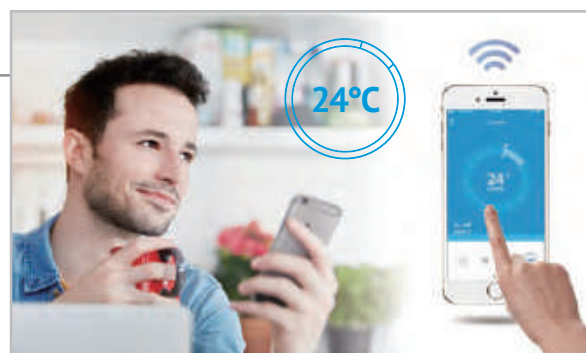



## FUNKCJE PODSTAWOWE

Przy zastosowaniu pilota bezprzewodowego RG70E3.



## FUNKCJE OPCJONALNE



## DANE TECHNICZNE

NOWOŚĆ

| Komplet                                              |                                                                |           |                   | KMA-B09N8-B1            | KMA-B12N8-B1    | KMA-B18N8-A1  | KMA-B24N8-A1  |           |
|------------------------------------------------------|----------------------------------------------------------------|-----------|-------------------|-------------------------|-----------------|---------------|---------------|-----------|
| Jednostka wewnętrzna                                 |                                                                |           |                   | MA-09NXD0-XI            | MA-12NXD0-XI    | MA-18NXD0-I   | MA-24NXD0-I   |           |
| Jednostka zewnętrzna                                 |                                                                |           |                   | MA-09N8D0-XO            | MA-12N8D0-XO    | MA-18N8D0-O   | MA-24N8D0-O   |           |
| Zasilanie (V/faza/Hz)                                |                                                                |           |                   | 220-240/1/50            |                 |               |               |           |
| Wersja                                               |                                                                |           |                   | Rewersyjna pompa ciepła |                 |               |               |           |
| Chłodzenie                                           | Wydajność                                                      | Nominalna | kW                | 2.6                     | 3.5             | 5.2           | 7.0           |           |
|                                                      |                                                                | Min-Max   | kW                | 0.9~3.4                 | 1.1~4.2         | 1.9~6.1       | 2.6~8.3       |           |
|                                                      | Nominalny pobór mocy                                           |           | kW                | 0.73                    | 1.21            | 1.63          | 2.43          |           |
|                                                      | EER                                                            |           | kW/kW             | 3.56                    | 2.89            | 3.19          | 2.88          |           |
|                                                      | SEER                                                           |           |                   | 6.2                     | 6.1             | 6.6           | 6.1           |           |
| Klasa efektywności energetycznej                     |                                                                |           | A++               | A++                     | A++             | A++           |               |           |
| Grzanie                                              | Wydajność                                                      | Nominalna | kW                | 2.9                     | 3.8             | 5.6           | 7.3           |           |
|                                                      |                                                                | Min-Max   | kW                | 0.8~3.4                 | 1.1~4.2         | 1.0~6.9       | 2.9~8.5       |           |
|                                                      | Nominalny pobór mocy                                           |           | kW                | 0.73                    | 1.10            | 1.54          | 2.43          |           |
|                                                      | COP                                                            |           | kW/kW             | 3.97                    | 3.45            | 3.64          | 3.01          |           |
|                                                      | SCOP                                                           |           |                   | 4.0                     | 4.0             | 4.0           | 4.0           |           |
| Klasa efektywności energetycznej                     |                                                                |           | A+                | A+                      | A+              | A+            |               |           |
| Maksymalny pobór prądu                               |                                                                |           | A                 | 10.0                    | 10.0            | 13.5          | 17.5          |           |
| Jednostka wewnętrzna                                 | Wymiary (szer. x gł. x wys.)                                   |           | mm                | 805x205x285             | 805x205x285     | 958x223x302   | 1038x235x325  |           |
|                                                      | Waga                                                           |           | kg                | 7.9                     | 7.8             | 10.3          | 12.8          |           |
|                                                      | Przepływ powietrza (niski/średni/wysoki)                       |           | m <sup>3</sup> /h | 340/460/520             | 314/430/540     | 560/690/860   | 700/860/1050  |           |
|                                                      | Poziom ciśnienia akustycznego (tryb cichy/niski/średni/wysoki) |           | dB(A)             | 21/24/31/38             | 21.5/27/34/40.5 | 22/30/36/43   | 22/33/40/47   |           |
|                                                      | Poziom mocy akustycznej                                        |           | dB(A)             | 54                      | 55              | 58            | 61            |           |
| Jednostka zewnętrzna                                 | Wymiary (szer. x gł. x wys.)                                   |           | mm                | 720x270x495             | 720x270x495     | 800x333x554   | 845x363x702   |           |
|                                                      | Waga                                                           |           | kg                | 23.2                    | 23.2            | 34.0          | 51.5          |           |
|                                                      | Przepływ powietrza                                             |           | m <sup>3</sup> /h | 1750                    | 1800            | 2000          | 3000          |           |
|                                                      | Poziom ciśnienia akustycznego                                  |           | dB(A)             | 55                      | 56              | 56            | 60            |           |
|                                                      | Poziom mocy akustycznej                                        |           | dB(A)             | 62                      | 63              | 65            | 69            |           |
| Czynnik chłodniczy                                   | Typ                                                            |           |                   | R32                     | R32             | R32           | R32           |           |
|                                                      | Ilość                                                          |           | kg                | 0.55                    | 0.55            | 1.00          | 1.60          |           |
| Rury chłodnicze                                      | Ciecz/gaz                                                      |           | mm                | Ø6.35 / Ø9.52           | Ø6.35 / Ø9.52   | Ø6.35 / Ø12.7 | Ø9.52 / Ø15.9 |           |
|                                                      | Maks. długość / Maks. różnica poziomów                         |           | m                 | 25 / 10                 | 25 / 10         | 30 / 20       | 50 / 25       |           |
| Rekomendowane zakresy temperatury pracy (zewnętrzne) |                                                                |           | Chłodzenie        | °C                      |                 |               |               | -15 ~ 50  |
|                                                      |                                                                |           | Grzanie           | °C                      |                 |               |               | -15 ~ 24* |

Wydajność jest ustalona na podstawie następujących warunków:

Chłodzenie: temperatura wewnętrzna 27°C DB/19°C WB; temperatura zewnętrzna 35°C DB/24°C WB

Grzanie: temperatura wewnętrzna 20°C DB/15°C WB; temperatura zewnętrzna 7°C DB/6°C WB

Długość orurowania: Długość połączonych rur wynosi 7.5 m, różnica poziomów wynosi 0. Urządzenie zawiera fluorowane gazy cieplarniane (R32 GWP=675)

Dla poprawnej pracy jednostek zewnętrznych w trybie pompy ciepła, konieczne jest zastosowanie grzałki tacy ociekowej lub zapewnienie swobodnego odpływu kondensatu w inny sposób. Dobór odpowiedniego rozwiązania jest w gestii instalatora.

\* Możliwość poprawnej pracy urządzeń serii BLANC przy temperaturach zewnętrznych dochodzących do -25°C w trybie ogrzewania.





Midea

**MULTI**







SERIA

# MULTI

## Comfort

Systemy dające możliwość montażu od 2 do 5 jednostek wewnętrznych z zapewnieniem komfortu klimatyzacji na całej przestrzeni obiektu.

NOWOŚĆ

CZYNNIK  
**R32**

SEER  
**A++**

SCOP  
**A+**



\* tylko model M20D-18HFN8-Q



JEDNOSTKA ZEWNĘTRZNA

## UNIKATOWE CECHY:

1

### ELASTYCZNOŚĆ

Kompaktowa budowa agregatu i możliwość podłączenia szerokiej gamy jednostek wewnętrznych. Do dyspozycji użytkownika są modele: ścienne, kanałowe, kasetonowe i podstropowo-przypodłogowe.

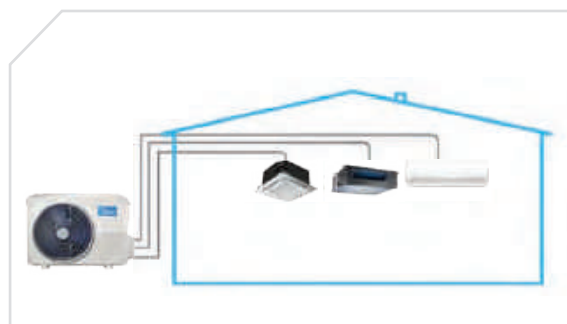

2

### SYSTEM MULTI

System Midea Multi Comfort daje możliwość montażu do 5 jednostek wewnętrznych, z zapewnieniem komfortu klimatyzacji na całej przestrzeni obiektu. Urządzeniami można sterować indywidualnie, zapewniając komfortowe warunki we wszystkich pomieszczeniach.



3

### EFEKTYWNOŚĆ ENERGETYCZNA

Dzięki nowoczesnej technologii inwerterowej, agregaty osiągają najwyższe klasy efektywności energetycznej.





## REKOMENDOWANY ZAKRES TEMPERATUR PRACY

System Midea Multi Comfort zapewnia stabilną pracę w ekstremalnych temperaturach od -15°C do +50°C.

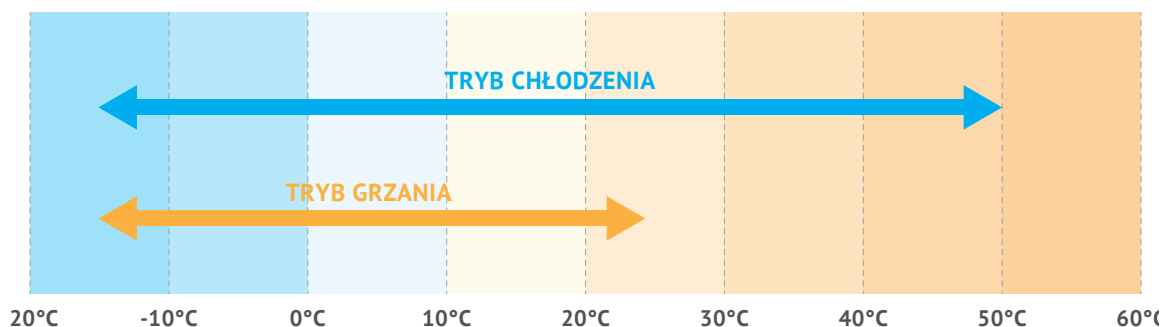

## DEDYKOWANE JEDNOSTKI WEWNĘTRZNE

| Model / indeks                               | 9                               | 12        | 18        | 24              |
|----------------------------------------------|---------------------------------|-----------|-----------|-----------------|
| Wydajność nominalna chłodnicza/grzewcza [kW] | 2.6 / 2.9                       | 3.5 / 3.8 | 5.3 / 5.6 | 7.0 / 8.0       |
| Ścienne                                      | SERIA BREEZELESS+               | •         | •         |                 |
|                                              | <b>NOWOŚĆ</b> SERIA XTREME SAVE | •         | •         | •               |
|                                              | SERIA MISSION                   | •         | •         | •               |
| Hydrobox                                     |                                 |           |           | <b>NOWOŚĆ</b> • |
| Kasetonowe                                   |                                 | •         | •         |                 |
| Kanałowe                                     |                                 | •         | •         |                 |
| Podstropowo-przypodłogowe                    |                                 |           | •         |                 |

## ELASTYCZNA INSTALACJA

System Midea Multi Comfort oferuje instalację rurową o maksymalnej długości do 80 m. Kompleksowe udogodnienia instalacyjne pozwalają na dużą elastyczność w projektowaniu systemu.

|                                                                |    |    |    |    |
|----------------------------------------------------------------|----|----|----|----|
| Ilość możliwych do podłączenia jednostek wewnętrznych          | 2  | 3  | 4  | 5  |
| Max. długość instalacji (m)                                    | 40 | 60 | 80 | 80 |
| Max. długość do jednostki wewnętrznej (m)                      | 25 | 30 | 35 | 35 |
| Max. różnica wysokości między agregatem a jedn. wewnętrzną (m) | 15 | 15 | 15 | 15 |
| Max. wysokość między jednostkami wewnętrznymi                  | 10 | 10 | 10 | 10 |

## DANE TECHNICZNE

| Jednostka zewnętrzna                                  |                                                            |                   | M20D-18HFN8-Q           | M30F-27HFN8-Q    | M40E-28HFN8-Q                 | M40-36FN8-Q                   | M50-42FN8-Q                   |
|-------------------------------------------------------|------------------------------------------------------------|-------------------|-------------------------|------------------|-------------------------------|-------------------------------|-------------------------------|
| Zasilanie (V/faza/Hz)                                 |                                                            |                   | 220-240/1/50            |                  |                               |                               |                               |
| Wersja                                                |                                                            |                   | Rewersyjna pompa ciepła |                  |                               |                               |                               |
| Chłodzenie                                            | Wydajność nominalna                                        | kW                | 5.3                     | 7.9              | 8.2                           | 10.6                          | 12.3                          |
|                                                       | Nominalny pobór mocy                                       | kW                | 1.63                    | 2.45             | 2.25                          | 3.52                          | 3.80                          |
|                                                       | EER                                                        | kW/kW             | 3.25                    | 3.22             | 3.64                          | 2.91                          | 3.22                          |
|                                                       | SEER                                                       |                   | 6.1                     | 6.1              | 6.8                           | 6.5                           | 6.6                           |
|                                                       | Klasa efektywności energetycznej                           |                   | A++                     | A++              | A++                           | A++                           | A++                           |
| Grzanie                                               | Wydajność nominalna                                        | kW                | 5.6                     | 7.9              | 8.8                           | 11.1                          | 12.3                          |
|                                                       | Nominalny pobór mocy                                       | kW                | 1.50                    | 2.12             | 2.37                          | 3.17                          | 3.32                          |
|                                                       | COP                                                        | kW/kW             | 3.73                    | 3.73             | 3.71                          | 3.51                          | 3.71                          |
|                                                       | SCOP                                                       |                   | 4.0                     | 4.0              | 4.0                           | 4.0                           | 4.0                           |
|                                                       | Klasa efektywności energetycznej                           |                   | A+                      | A+               | A+                            | A+                            | A+                            |
| Maksymalna liczba podłączonych jednostek wewnętrznych |                                                            |                   | 2                       | 3                | 4                             | 4                             | 5                             |
| Maksymalny pobór mocy                                 |                                                            | W                 | 2850                    | 3600             | 4150                          | 4600                          | 4700                          |
| Przepływ powietrza                                    |                                                            | m <sup>3</sup> /h | 2200                    | 2700             | 3800                          | 4000                          | 3850                          |
| Poziom ciśnienia akustycznego                         |                                                            | dB(A)             | 56                      | 53               | 62                            | 63                            | 62                            |
| Poziom mocy akustycznej                               |                                                            | dB(A)             | 64                      | 67               | 67                            | 68                            | 71                            |
| Jednostka zewnętrzna                                  | Wymiary (szer. x gł. x wys.)                               | mm                | 800x333x554             | 845x363x702      | 946x410x810                   | 946x410x810                   | 946x410x810                   |
|                                                       | Waga                                                       | kg                | 35.5                    | 51.1             | 62.1                          | 68.8                          | 73.3                          |
| Czynnik chłodniczy                                    | Typ                                                        |                   | R32                     | R32              | R32                           | R32                           | R32                           |
|                                                       | Ilość                                                      | kg                | 1.25                    | 1.72             | 2.10                          | 2.10                          | 2.40                          |
| Rury chłodnicze                                       | Ciecz/gaz                                                  | mm                | 2x Ø6.35 / Ø9.52        | 3x Ø6.35 / Ø9.52 | 4 x Ø6.35 / 3x Ø9.52+1x Ø12.7 | 4 x Ø6.35 / 3x Ø9.52+1x Ø12.7 | 5 x Ø6.35 / 4x Ø9.52+1x Ø12.7 |
|                                                       | Maksymalna długość całkowita                               | m                 | 40                      | 60               | 80                            | 80                            | 80                            |
|                                                       | Maksymalna długość do każdej jednostki                     | m                 | 25                      | 30               | 35                            | 35                            | 35                            |
|                                                       | Max. różnica wysokości między agregatem a jedn. wewnętrzną | m                 | 15                      | 15               | 15                            | 15                            | 15                            |
|                                                       | Maks. różnica wysokości pomiędzy jednostkami wewnętrznymi  | m                 | 10                      | 10               | 10                            | 10                            | 10                            |
| Rekomendowane zakresy temperatury pracy (zewnętrzne)  | Chłodzenie                                                 | °C                | -15 ~ 50                |                  |                               |                               |                               |
|                                                       | Grzanie                                                    | °C                | -15 ~ 24                |                  |                               |                               |                               |

Wydajność jest ustalona na podstawie następujących warunków:

Chłodzenie: temperatura wewnętrzna 27°C DB/19°C WB; temperatura zewnętrzna 35°C DB/24°C WB

Grzanie: temperatura wewnętrzna 20°C DB/15°C WB; temperatura zewnętrzna 7°C DB/6°C WB

Długość orurowania: Długość połączonych rur wynosi 7.5 m, różnica poziomów wynosi 0.

Urządzenie zawiera fluorowane gazy cieplarniane (R32 GWP=675)

Dla poprawnej pracy jednostek zewnętrznych w trybie pompy ciepła, konieczne jest zastosowanie grzałki tacy ociekowej lub zapewnienie swobodnego odpływu kondensatu w inny sposób. Dobór odpowiedniego rozwiązania jest w gestii instalatora.

TABELE KONFIGURACJI **JEDNOSTEK WEWNĘTRZNYCH**

| Model                                                     | 1 jednostka wewnętrzna | 2 jednostki wewnętrzne |
|-----------------------------------------------------------|------------------------|------------------------|
| <b>M20D-18FN8-Q</b><br>o wydajności<br>chłodniczej 5.3 kW | 9                      | 9+9                    |
|                                                           | 12                     | 9+12                   |
|                                                           | 18                     | 9+18                   |
|                                                           |                        | 12+12                  |

| Model                                                     | 1 jednostka wewnętrzna | 2 jednostki wewnętrzne |       | 3 jednostki wewnętrzne |          |
|-----------------------------------------------------------|------------------------|------------------------|-------|------------------------|----------|
| <b>M30F-27FN8-Q</b><br>o wydajności<br>chłodniczej 7.9 kW | 9                      | 9+9                    | 12+12 | 9+9+9                  | 9+12+12  |
|                                                           | 12                     | 9+12                   | 12+18 | 9+9+12                 | 9+12+18  |
|                                                           | 18                     | 9+18                   | 18+18 | 9+9+18                 | 12+12+12 |

| Model                                                      | 1 jednostka wewnętrzna | 2 jednostki wewnętrzne |       | 3 jednostki wewnętrzne |          |
|------------------------------------------------------------|------------------------|------------------------|-------|------------------------|----------|
| <b>M40E-28HFN8-Q</b><br>o wydajności<br>chłodniczej 8.2 kW | 9                      | 9+9                    | 12+12 | 9+9+9                  | 9+12+12  |
|                                                            | 12                     | 9+12                   | 12+18 | 9+9+12                 | 12+12+12 |
|                                                            | 18                     | 9+18                   | 12+24 | 9+9+18                 |          |
|                                                            | 24                     | 9+24                   | 18+18 | 9+12+12                |          |

| 4 jednostki wewnętrzne |
|------------------------|
| 9+9+9+9                |
| 9+9+9+12               |

| Model                                                     | 1 jednostka wewnętrzna | 2 jednostki wewnętrzne |       | 3 jednostki wewnętrzne |          |
|-----------------------------------------------------------|------------------------|------------------------|-------|------------------------|----------|
| <b>M40-36FN8-Q</b><br>o wydajności<br>chłodniczej 10.6 kW | 9                      | 9+9                    | 12+12 | 9+9+9                  | 9+12+24  |
|                                                           | 12                     | 9+12                   | 12+18 | 9+9+12                 | 9+18+18  |
|                                                           | 18                     | 9+18                   | 12+24 | 9+9+18                 | 12+12+12 |
|                                                           | 24                     | 9+24                   | 18+18 | 9+9+24                 | 12+12+18 |
|                                                           |                        |                        |       | 9+12+12                | 12+12+24 |
|                                                           |                        |                        |       | 9+12+18                | 12+18+18 |

| 4 jednostki wewnętrzne |             |
|------------------------|-------------|
| 9+9+9+9                | 9+12+12+12  |
| 9+9+9+12               | 9+12+12+18  |
| 9+9+9+18               | 12+12+12+12 |
| 9+9+12+12              | 12+12+12+18 |
| 9+9+12+18              |             |

| Model                                                     | 1 jednostka wewnętrzna | 2 jednostki wewnętrzne |       | 3 jednostki wewnętrzne |          |
|-----------------------------------------------------------|------------------------|------------------------|-------|------------------------|----------|
| <b>M50-42FN8-Q</b><br>o wydajności<br>chłodniczej 12.3 kW | 9                      | 9+9                    | 12+12 | 9+9+9                  | 9+12+24  |
|                                                           | 12                     | 9+12                   | 12+18 | 9+9+12                 | 9+18+18  |
|                                                           | 18                     | 9+18                   | 12+24 | 9+9+18                 | 12+12+12 |
|                                                           | 24                     | 9+24                   | 18+18 | 9+9+24                 | 12+12+18 |
|                                                           |                        |                        |       | 9+12+12                | 12+12+24 |
|                                                           |                        |                        |       | 9+12+18                | 12+18+18 |

| 4 jednostki wewnętrzne |             | 5 jednostek wewnętrznych |                |
|------------------------|-------------|--------------------------|----------------|
| 9+9+9+9                | 9+12+12+12  | 9+9+9+9+9                | 9+9+12+12+12   |
| 9+9+9+12               | 9+12+12+18  | 9+9+9+9+12               | 9+12+12+12+12  |
| 9+9+9+18               | 12+12+12+12 | 9+9+9+9+18               | 9+12+12+12+18  |
| 9+9+12+12              | 12+12+12+18 | 9+9+9+12+12              | 12+12+12+12+12 |
| 9+9+12+18              |             | 9+9+9+12+18              |                |



**NOWOŚĆ**



JEDNOSTKI WEWNĘTRZNE

PILOT

## DANE TECHNICZNE

| Jednostka wewnętrzna                                           |                      |           |       | MSFAAU-09HRFN8-QRD6GW | MSFAAU-12HRFN8-QRD6GW |
|----------------------------------------------------------------|----------------------|-----------|-------|-----------------------|-----------------------|
| Seria                                                          |                      |           |       | Breezeless +          |                       |
| Zasilanie (V/faza/Hz)                                          |                      |           |       | 220-240/1/50          |                       |
| Chłodzenie                                                     | Wydajność            | Nominalna | kW    | 2.6                   | 3.5                   |
|                                                                | Nominalny pobór mocy |           | kW    | 0.050                 | 0.050                 |
| Grzanie                                                        | Wydajność            | Nominalna | kW    | 2.9                   | 3.8                   |
|                                                                | Nominalny pobór mocy |           | kW    | 0.050                 | 0.050                 |
| Przepływ powietrza (niski/średni/wysoki)                       |                      |           | m³/h  | 380/500/610           | 400/520/640           |
| Poziom ciśnienia akustycznego (tryb cichy/niski/średni/wysoki) |                      |           | dB(A) | 19/20/35/38           | 20/21/35/38           |
| Poziom mocy akustycznej                                        |                      |           | dB(A) | 55                    | 57                    |
| Wymiary (szer. x gł. x wys.)                                   |                      |           | mm    | 940x193x325           | 940x193x325           |
| Waga                                                           |                      |           | kg    | 10.7                  | 10.7                  |
| Rury chłodnicze                                                | Ciecz / Gaz          |           | mm    | Ø6.35 / Ø9.52         | Ø6.35 / Ø9.52         |

| Jednostka wewnętrzna                                           |                      |           |       | AG-09NXD1-I   | AG-12NXD1-I   | AG-18NXD0-I   | AG-24NXD0-I   |
|----------------------------------------------------------------|----------------------|-----------|-------|---------------|---------------|---------------|---------------|
| Seria                                                          |                      |           |       | Xtreme Save   |               |               |               |
| Zasilanie (V/faza/Hz)                                          |                      |           |       | 220-240/1/50  |               |               |               |
| Chłodzenie                                                     | Wydajność            | Nominalna | kW    | 2.6           | 3.5           | 5.3           | 7.0           |
|                                                                | Nominalny pobór mocy |           | kW    | 0.030         | 0.030         | 0.036         | 0.058         |
| Grzanie                                                        | Wydajność            | Nominalna | kW    | 2.9           | 3.8           | 5.6           | 7.3           |
|                                                                | Nominalny pobór mocy |           | kW    | 0.030         | 0.030         | 0.036         | 0.058         |
| Przepływ powietrza (niski/średni/wysoki)                       |                      |           | m³/h  | 300/360/510   | 310/370/520   | 500/600/800   | 610/770/1090  |
| Poziom ciśnienia akustycznego (tryb cichy/niski/średni/wysoki) |                      |           | dB(A) | 19/22/30/37   | 19/22/33/38   | 25/31/37/41   | 27/34,5/37/46 |
| Poziom mocy akustycznej                                        |                      |           | dB(A) | 56            | 60            | 56            | 62            |
| Wymiary (szer. x gł. x wys.)                                   |                      |           | mm    | 835x208x295   | 835x208x295   | 969x241x320   | 1083x244x336  |
| Waga                                                           |                      |           | kg    | 8.7           | 8.7           | 11.2          | 13.6          |
| Rury chłodnicze                                                | Ciecz / Gaz          |           | mm    | Ø6.35 / Ø9.52 | Ø6.35 / Ø9.52 | Ø6.35 / Ø12.7 | Ø9.52 / Ø15.9 |

| Jednostka wewnętrzna                                           |                      |           |       | MB-09N8D6-I   | MB-12N8D6-I   | MB-18N8D0-I   | MB-24N8D0-I   |
|----------------------------------------------------------------|----------------------|-----------|-------|---------------|---------------|---------------|---------------|
| Seria*                                                         |                      |           |       | Mission       |               |               |               |
| Zasilanie (V/faza/Hz)                                          |                      |           |       | 220-240/1/50  |               |               |               |
| Chłodzenie                                                     | Wydajność            | Nominalna | kW    | 2.5           | 3.4           | 5.4           | 7.0           |
|                                                                | Nominalny pobór mocy |           | kW    | 0.050         | 0.050         | 0.036         | 0.058         |
| Grzanie                                                        | Wydajność            | Nominalna | kW    | 2.9           | 3.8           | 5.4           | 7.7           |
|                                                                | Nominalny pobór mocy |           | kW    | 0.050         | 0.050         | 0.036         | 0.058         |
| Przepływ powietrza (niski/średni/wysoki)                       |                      |           | m³/h  | 240/370/440   | 270/440/500   | 500/590/750   | 550/700/1050  |
| Poziom ciśnienia akustycznego (tryb cichy/niski/średni/wysoki) |                      |           | dB(A) | 20/24/31/39   | 21/24/32/40   | 22/24/33/42   | 21/26/36/47   |
| Poziom mocy akustycznej                                        |                      |           | dB(A) | 55            | 56            | 58            | 62            |
| Wymiary (szer. x gł. x wys.)                                   |                      |           | mm    | 795x185x305   | 795x185x305   | 955x208x323   | 1065x225x340  |
| Waga                                                           |                      |           | kg    | 8.3           | 8.3           | 10.7          | 13.0          |
| Rury chłodnicze                                                | Ciecz / Gaz          |           | mm    | Ø6.35 / Ø9.52 | Ø6.35 / Ø9.52 | Ø6.35 / Ø12.7 | Ø9.52 / Ø15.9 |

Wydajność jest ustalona na podstawie następujących warunków:

Chłodzenie: temperatura wewnętrzna 27°C DB/19°C WB; temperatura zewnętrzna 35°C DB/24°C WB

Grzanie: temperatura wewnętrzna 20°C DB/15°C WB; temperatura zewnętrzna 7°C DB/6°C WB

Długość orurowania: Długość połączonych rur wynosi 7.5 m. różnica poziomów wynosi 0.

Urządzenie zawiera fluorowane gazy cieplarniane (R32 GWP=675)

\*Seria dostępna do wyczerpania zapasów.

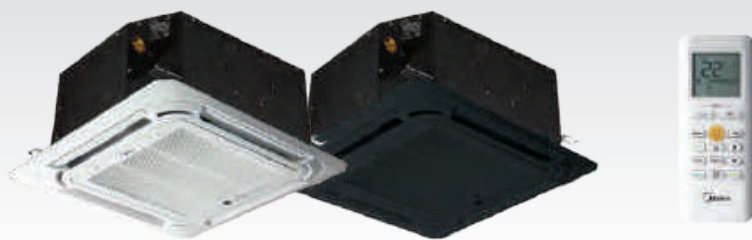

JEDNOSTKI 4-STRONNE

PILOT

## DANE TECHNICZNE

| Komplet w kolorze białym                            |                              |           |                   | KMCA-12N8-B1M            | KMCA-18N8-B1M  |
|-----------------------------------------------------|------------------------------|-----------|-------------------|--------------------------|----------------|
| Komplet w kolorze czarnym                           |                              |           |                   | KMCA-12N8-B1MB           | KMCA-18N8-B1MB |
| Jednostka wewnętrzna                                |                              |           |                   | MCA3U-12FNXD0            | MCA3U-18FNXD0  |
| Panel: biały / czarny                               |                              |           |                   | T-MBQ-03C3 / T-MBQ-03C3B |                |
| Zasilanie (V/faza/Hz)                               |                              |           |                   | 220-240/1/50             | 220-240/1/50   |
| Chłodzenie                                          | Wydajność                    | Nominalna | kW                | 3.5                      | 5.3            |
|                                                     | Nominalny pobór mocy         |           | kW                | 0.045                    | 0.045          |
| Grzanie                                             | Wydajność                    | Nominalna | kW                | 4.4                      | 5.4            |
|                                                     | Nominalny pobór mocy         |           | kW                | 0.045                    | 0.045          |
| Przepływ powietrza (niski/średni/wysoki)            |                              |           | m <sup>3</sup> /h | 416/504/617              | 540/625/720    |
| Poziom ciśnienia akustycznego (niski/średni/wysoki) |                              |           | dB(A)             | 33/36/41                 | 35/39/42       |
| Poziom mocy akustycznej                             |                              |           | dB(A)             | 51                       | 56             |
| Jednostka wewnętrzna                                | Wymiary (szer. x gł. x wys.) |           | mm                | 570x570x260              | 570x570x260    |
|                                                     | Waga                         |           | kg                | 16.2                     | 16.5           |
| Panel                                               | Wymiary (szer. x gł. x wys.) |           | mm                | 647x647x50               | 647x647x50     |
|                                                     | Waga                         |           | kg                | 2.5                      | 2.5            |
| Rury chłodnicze                                     | Ciecz                        |           | mm                | Ø6.35                    | Ø6.35          |
|                                                     | Gaz                          |           | mm                | Ø9.52                    | Ø12.7          |

Wydajność jest ustalona na podstawie następujących warunków:  
 Chłodzenie: temperatura wewnętrzna 27°C DB/19°C WB; temperatura zewnętrzna 35°C DB/24°C WB  
 Grzanie: temperatura wewnętrzna 20°C DB/15°C WB; temperatura zewnętrzna 7°C DB/6°C WB  
 Długość orurowania: Długość połączonych rur wynosi 7.5 m, różnica poziomów wynosi 0.  
 Urządzenie zawiera fluorowane gazy cieplarniane (R32 GWP=675)



JEDNOSTKI WEWNĘTRZNE



PILOT

## DANE TECHNICZNE

| Jednostka wewnętrzna                                |                      |           |                   | MUEU-18FNXD0 |
|-----------------------------------------------------|----------------------|-----------|-------------------|--------------|
| Zasilanie (V/faza/Hz)                               |                      |           |                   | 220-240/1/50 |
| Chłodzenie                                          | Wydajność            | Nominalna | kW                | 5.3          |
|                                                     | Nominalny pobór mocy |           | kW                | 0.096        |
| Grzanie                                             | Wydajność            | Nominalna | kW                | 5.6          |
|                                                     | Nominalny pobór mocy |           | kW                | 0.096        |
| Przepływ powietrza (niski/średni/wysoki)            |                      |           | m <sup>3</sup> /h | 650/760/880  |
| Poziom ciśnienia akustycznego (niski/średni/wysoki) |                      |           | dB(A)             | 34/38/41     |
| Poziom mocy akustycznej                             |                      |           | dB(A)             | 58           |
| Wymiary (szer. x gł. x wys.)                        |                      |           | mm                | 1068x675x235 |
| Waga                                                |                      |           | kg                | 28.0         |
| Rury chłodnicze                                     | Ciecz                |           | mm                | Ø6.35        |
|                                                     | Gaz                  |           | mm                | Ø12.7        |

Wydajność jest ustalona na podstawie następujących warunków:

Chłodzenie: temperatura wewnętrzna 27°C DB/19°C WB; temperatura zewnętrzna 35°C DB/24°C WB

Grzanie: temperatura wewnętrzna 20°C DB/15°C WB; temperatura zewnętrzna 7°C DB/6°C WB

Długość orurowania: Długość połączonych rur wynosi 7.5 m, różnica poziomów wynosi 0.

Urządzenie zawiera fluorowane gazy cieplarniane (R32 GWP=675)



JEDNOSTKI WEWNĘTRZNE



PILOT

## DANE TECHNICZNE

| Jednostka wewnętrzna                                |                      |           |                   | MTIU-12FNXD0 | MTIU-18FNXD0 |
|-----------------------------------------------------|----------------------|-----------|-------------------|--------------|--------------|
| Zasilanie (V/faza/Hz)                               |                      |           |                   | 220-240/1/50 | 220-240/1/50 |
| Chłodzenie                                          | Wydajność            | Nominalna | kW                | 3.5          | 5.3          |
|                                                     | Nominalny pobór mocy |           | kW                | 0.130        | 0.090        |
| Grzanie                                             | Wydajność            | Nominalna | kW                | 4.1          | 5.9          |
|                                                     | Nominalny pobór mocy |           | kW                | 0.130        | 0.090        |
| Przepływ powietrza (niski/średni/wysoki)            |                      |           | m <sup>3</sup> /h | 300/480/600  | 350/650/880  |
| Poziom ciśnienia akustycznego (niski/średni/wysoki) |                      |           | dB(A)             | 26/30/35     | 33/38/41     |
| Poziom mocy akustycznej                             |                      |           | dB(A)             | 56           | 59           |
| Zewnętrzne ciśnienie statyczne                      |                      |           | Pa                | 25 (0-60)    | 25 (0-100)   |
| Wymiary (szer. x gł. x wys.)                        |                      |           | mm                | 700x450x200  | 880x674x210  |
| Waga                                                |                      |           | kg                | 18.0         | 24.3         |
| Rury chłodnicze                                     | Ciecz                |           | mm                | Ø6.35        | Ø6.35        |
|                                                     | Gaz                  |           | mm                | Ø9.52        | Ø12.7        |

Wydajność jest ustalona na podstawie następujących warunków:

Chłodzenie: temperatura wewnętrzna 27°C DB/19°C WB; temperatura zewnętrzna 35°C DB/24°C WB

Grzanie: temperatura wewnętrzna 20°C DB/15°C WB; temperatura zewnętrzna 7°C DB/6°C WB

Długość orurowania: Długość połączonych rur wynosi 7.5 m, różnica poziomów wynosi 0.

Urządzenie zawiera fluorowane gazy cieplarniane (R32 GWP=675)



**NOWOŚĆ**



FLEXFIT – HYDROBOX

## KOMFORT I BEZPIECZEŃSTWO

System FlexFit to kompleksowe rozwiązanie, pozwalające zapewnić ogrzewanie oraz chłodzenie pomieszczeń, a także przygotowanie ciepłej wody użytkowej zapewniając najwyższy komfort domowników.



## KOMPLEKSOWE ROZWIĄZANIE

System FlexFit spełnia wymagania dotyczące różnych powierzchni i różnych struktur przestrzennych, bez względu na to czy jest to sypialnia, pokój dziecięcy, czy salon. Do systemu można podłączyć 4 jednostki wewnętrzne w tym 3 w systemie powietrze/powietrze oraz moduł hydrauliczny powietrze/woda, dzięki któremu uzyskujemy ogrzewanie oraz produkcję ciepłej wody użytkowej. Uwaga: system FlexFit nie umożliwia pracy w trybie chłodzenia i ogrzewania w tym samym czasie.



### Produkcja c.w.u.

Wykorzystanie agregatu Multi do uzyskania kompletnego systemu dla nowoczesnego domu jednorodzinnego



Ścienne  
9K/12K/18K

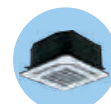

Kasetonowe  
(compact)  
9K/12K/18K



Kanałowe  
12K/18K



Podstropowo-  
przyścielowe  
18K

## IDEALNE ROZWIĄZANIE DLA NISKICH TEMPERATUR

System FlexFit zapewnia wysoką wydajność w temperaturze  $-20^{\circ}\text{C}$  zarówno do ogrzewania powietrze/powietrze jak i do ogrzewania powietrze/woda. Działa w ekstremalnie zimnym otoczeniu, zapewniając Ci komfortowe ciepło. (uwaga: System FlexFit nie umożliwia pracy w trybie chłodzenia i ogrzewania w tym samym czasie).

| Powietrze/powietrze (11kW) |           | Powietrze/woda (8kW)  |           |
|----------------------------|-----------|-----------------------|-----------|
| Temp. Zewn.                | Wydajność | Temp. Zewn.           | Wydajność |
| $-10^{\circ}\text{C}$      | 100%      | $2^{\circ}\text{C}$   | 100%      |
| $-15^{\circ}\text{C}$      | 93%       | $-7^{\circ}\text{C}$  | 98%       |
| $-20^{\circ}\text{C}$      | 75%       | $-15^{\circ}\text{C}$ | 90%       |
| -                          | -         | $-20^{\circ}\text{C}$ | 85%       |

## INVERTER QUATTRO PLUS

Doskonała technologia Midea Inverter Quattro Plus posiada innowacyjny algorytm do inteligentnej analizy danych zebranych przez 21 czujników temperatury, który następnie przekazuje sygnał sprężarce, silnikowi wentylatora oraz pompie wody aby wyrównały każde, nawet niewielkie odchylenie temperatury w czasie dla powietrza i wody. Użytkownicy zawsze uzyskują temperaturę jakiej potrzebują, a energia zostaje przekazana w odpowiednie miejsce, dzięki czemu wydajność energetyczna jest wysoka.

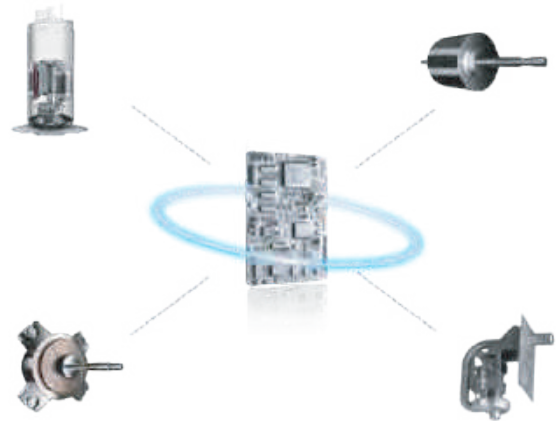

## WYGODNA INSTALACJA

Moduł Hydrobox nie wymaga dużej przestrzeni do zainstalowania. Można go umieścić na ścianie. Maksymalna długość przewodów chłodniczych wynosząca 35m oraz różnica poziomów między jednostką zewnętrzną a wewnętrzną 15m pozwalają na zainstalowanie modułu w dogodnym miejscu w domu.

## DODATKOWE FUNKCJE

- **Wi-Fi** – możliwość obsługi systemu przy zastosowaniu aplikacji.
- **Sterownik przewodowy** - umożliwiający programowanie tygodniowe i inne ustawienia systemu.
- **Wysoka energooszczędność** – klasa energetyczna: powietrze/powietrze: (A++/A) oraz powietrze/woda: (dla A  $+7^{\circ}\text{C}$ , LW $+35^{\circ}\text{C}$  wynosi A++; dla A  $+7^{\circ}\text{C}$ , LW $+55^{\circ}\text{C}$  wynosi A+) gdzie A - temperatura powietrza na zewnątrz, LW - temperatura wody na wylocie.
- **Wysoka wydajność grzewcza** – nawet 8kW mocy grzewczej dla CO/CWU przy temperaturze zewnętrznej  $-7^{\circ}\text{C}$ .
- **Efektywne ogrzewanie** – produkcja wody o temperaturze do  $55^{\circ}\text{C}$ .
- **Komfort i bezpieczeństwo** – praca w trybie ogrzewania do  $-20^{\circ}\text{C}$ .
- **Precyzyjne sterowanie temperaturą** –  $\pm 0,5^{\circ}\text{C}$  dla systemu powietrze/powietrze i  $\pm 1^{\circ}\text{C}$  dla systemu powietrze/woda.
- **Funkcja dezynfekcji** – woda w zbiorniku cwu osiąga temperaturę  $75^{\circ}\text{C}$  na czas 60 min., aby zabić bakterie Legionella.

## PROGRAMATOR FLEXFIT

- Praca w trybie chłodzenia oraz produkcja c.w.u w okresie letnim – programator:
  - Możliwość ustawiania czasu działania „Heat” lub „CWU” według funkcji programatora tygodniowego.  
**Przykład:** tryb „ciepłej wody” jest ustawiany od godziny 14.00 do godziny 17.00 na sterowniku przewodowym.
  - Ustawienie tryb „Cool” dla pracy klimatyzatorów za pomocą programatora sterownika na godz. 10:00 do 14:00.
- Praca w trybie chłodzenia oraz produkcja c.w.u w okresie letnim – automatycznie:
  - Tryb „Heat” lub „CWU” oraz „Cool” dla klimatyzatorów aktywny w tym samym czasie.
  - Tryb „CWU” ma priorytet (domyślnie), tryb „Cool” dla klimatyzatorów zaczyna działać po osiągnięciu ustawionej temperatury dla „CWU”.
  - Możliwy wybór trybu interwałowego. Tryb „CWU” działa przez 90 min. + tryb „Cool” lub „Heat” działa przez 120 min. naprzemiennie.  
**System FlexFit nie umożliwia pracy w trybie chłodzenia i ogrzewania w tym samym czasie.**

### B: Chłodzenie



Wysoka wydajność zarówno przy pracy powietrze/powietrze jak i powietrze/woda

### A: Ogrzewanie



## DANE TECHNICZNE

| Jednostka zewnętrzna                                  |                                                                 |                           |                      | M40-36FN8-Q                  |             |
|-------------------------------------------------------|-----------------------------------------------------------------|---------------------------|----------------------|------------------------------|-------------|
| Jednostka wewnętrzna klimatyzator kanałowy (przykład) |                                                                 |                           |                      | MTIU-12FNXD0                 |             |
| Moduł hydrauliczny                                    |                                                                 |                           |                      | SFENR-120/BP3DN8X-A          |             |
| Zasilanie                                             |                                                                 |                           |                      | 220-240V~ 50Hz, 1Ph          |             |
| Powietrze - powietrze                                 | Chłodzenie                                                      | Wydajność                 | kW                   | 10.6                         |             |
|                                                       |                                                                 | Zasilanie                 | kW                   | 3.5                          |             |
|                                                       |                                                                 | EER                       | W/W                  | 3.0                          |             |
|                                                       |                                                                 | SEER / klasa energetyczna |                      |                              | 6.1 / A++   |
|                                                       |                                                                 | Roczne zużycie energii    | kWh                  | 613                          |             |
|                                                       | Grzanie                                                         | Wydajność                 | kW                   | 11.1                         |             |
|                                                       |                                                                 | Zasilanie                 | kW                   | 3.0                          |             |
|                                                       |                                                                 | COP                       | W/W                  | 3.7                          |             |
|                                                       |                                                                 | SCOP / klasa energetyczna |                      |                              | 3.8 / A     |
|                                                       |                                                                 | Roczne zużycie energii    | kWh                  | 3246                         |             |
| Powietrze - woda                                      | Grzanie (A*+7°C. LW*35°C)                                       | Wydajność                 | kW                   | 8.0                          |             |
|                                                       |                                                                 | Zasilanie                 | kW                   | 1.8                          |             |
|                                                       |                                                                 | COP                       |                      | 4.4                          |             |
|                                                       | Grzanie (A*+7°C. LW*45°C)                                       | Wydajność                 | kW                   | 8.0                          |             |
|                                                       |                                                                 | Zasilanie                 | kW                   | 2.5                          |             |
|                                                       |                                                                 | COP                       |                      | 3.2                          |             |
|                                                       | Grzanie (A*+7°C. LW*55°C)                                       | Wydajność                 | kW                   | 8.0                          |             |
|                                                       |                                                                 | Zasilanie                 | kW                   | 3.3                          |             |
|                                                       |                                                                 | COP                       |                      | 2.4                          |             |
|                                                       | Grzanie (A*+2°C. LW*35°C)                                       | Wydajność                 | kW                   | 8.0                          |             |
|                                                       |                                                                 | Zasilanie                 | kW                   | 2.6                          |             |
|                                                       |                                                                 | COP                       |                      | 3.1                          |             |
|                                                       | Grzanie (A*+2°C. LW*55°C)                                       | Wydajność                 | kW                   | 8.0                          |             |
|                                                       |                                                                 | Zasilanie                 | kW                   | 3.8                          |             |
|                                                       |                                                                 | COP                       |                      | 2.1                          |             |
|                                                       | Grzanie (A*-7°C. LW*35°C)                                       | Wydajność                 | kW                   | 7.9                          |             |
|                                                       |                                                                 | Zasilanie                 | kW                   | 3.2                          |             |
|                                                       |                                                                 | COP                       |                      | 2.5                          |             |
|                                                       | Grzanie (A*-7°C. LW*55°C)                                       | Wydajność                 | kW                   | 7.0                          |             |
|                                                       |                                                                 | Zasilanie                 | kW                   | 4.4                          |             |
| COP                                                   |                                                                 |                           | 1.6                  |                              |             |
| Grzanie (A*+7°C. LW*35°C)                             | SCOP / klasa energetyczna                                       |                           |                      | 4.26 / A++                   |             |
|                                                       | ηs                                                              | %                         |                      | 167                          |             |
|                                                       | Grzanie (A*+7°C. LW*55°C)                                       | SCOP / klasa energetyczna |                      |                              | 2.93 / A+   |
| ηs                                                    |                                                                 | %                         |                      | 114                          |             |
| Moduł hydrauliczny                                    |                                                                 | Wymiary                   | Szer. x głęb. x wys. | mm                           | 490x325x918 |
|                                                       | Waga                                                            |                           | kg                   | 56                           |             |
|                                                       | Grzałka elektryczna                                             | Moc                       | W                    |                              | 3100        |
|                                                       |                                                                 | Prąd                      | A                    |                              | 13.5        |
|                                                       | Poziom ciśnienia akustycznego                                   |                           | dB(A)                |                              | 32          |
|                                                       | Poziom mocy akustycznej                                         |                           | dB(A)                |                              | 44          |
| Temperatura wewnętrzna                                | Grzanie                                                         | Temperatura pokojowa      | °C                   | 0 ~ 43                       |             |
|                                                       |                                                                 | Temperatura zasilania     | °C                   | 25 ~ 60                      |             |
|                                                       | Ciepła woda użytkowa                                            | Temperatura zasilania     | °C                   | 35 ~ 55                      |             |
| Jednostka zewnętrzna                                  | Wymiary                                                         | Szer. x głęb. x wys.      | mm                   | 946x410x810                  |             |
|                                                       | Waga                                                            |                           | kg                   | 68.8                         |             |
|                                                       | Czynnik chłodniczy                                              | Typ / napężenie           |                      | R32 / 2.1                    |             |
|                                                       | Poziom ciśnienia akustycznego                                   |                           | dB(A)                | 63                           |             |
|                                                       | Poziom mocy akustycznej                                         |                           | dB(A)                | 67                           |             |
| Orurowanie                                            | Ciecz/Gaz                                                       |                           | mm                   | 4 x Ø6.35/ 3 x Ø9.52+1xØ12.7 |             |
|                                                       | Max. długość dla wszystkich pomieszczeń                         |                           | m                    | 80                           |             |
|                                                       | Max. długość dla jednej jednostki                               |                           | m                    | 35                           |             |
|                                                       | Max. różnica wysokości między jednostką wewnętrzną i zewnętrzną |                           | m                    | 15                           |             |
| Zakres temp. pracy                                    | Powietrze - powietrze                                           | Chłodzenie / grzanie      | °C                   | -15 ~ 50 / -15 ~ 24          |             |
|                                                       |                                                                 | Grzanie / CWU             | °C                   | -20 ~ 24 / -20 ~ 43          |             |

Uwagi:

A- temperatura otoczenia na zewnątrz

LW - temperatura wody na wylocie

ηs - klasa sezonowej efektywności energetycznej







SERIA

# MULTI+ MULTI MAX

Systemy MULTI+ i MULTI MAX są rozwiązaniem zapewniającym równomierny komfort w całej przestrzeni obiektu z wykorzystaniem nawet do 40 jednostek wewnętrznych w układzie. Zapewnia bardzo szybkie osiągnięcie warunków komfortu cieplnego, przy zachowaniu wysokiej efektywności energetycznej.

NOWOŚĆ

CZYNNIK  
R410A



JEDNOSTKI MULTI+



**NOWOŚĆ**



JEDNOSTKI MULTI MAX

## UNIKATOWE CECHY:

**1**

### ELASTYCZNOŚĆ

Kompaktowe agregaty dają możliwość podłączenia do 40 jednostek wewnętrznych w systemie, zapewniając komfort klimatyzacji na całej przestrzeni obiektu.



**2**

### BOGATA GAMA JEDNOSTEK

Jednostki wewnętrzne systemu można dowolnie konfigurować. Do wyboru bogata oferta modeli: kasetonowe, ściennie, kanałowe, podstropowo-przypodłogowe. System klimatyzacji zapewnia nie tylko komfortowe warunki w pomieszczeniu, ale także dopasowanie do każdego wystroju wnętrza.



**3**

### UDOGODNIENIA PROJEKTOWE

System klimatyzacji daje możliwość poprowadzenia instalacji chłodniczej o długości do 120 m. Instalacja w bezpieczny sposób łączona jest za pomocą trójników lub prowadzona do rozdzielacza 4-portowego, który reguluje przepływ czynnika chłodniczego i upraszcza łączenie rur za pomocą połączeń śrubowych.

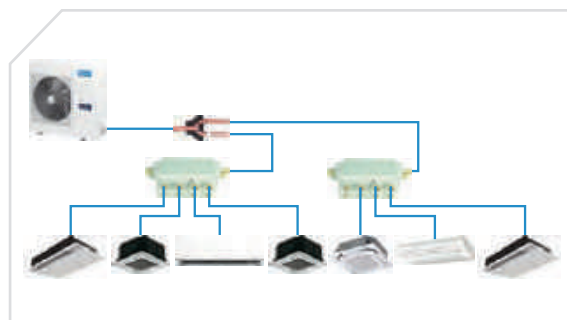



## REKOMENDOWANY ZAKRES TEMPERATUR PRACY

System Multi+ zapewnia stabilną pracę w ekstremalnych temperaturach od -20°C do +48°C.

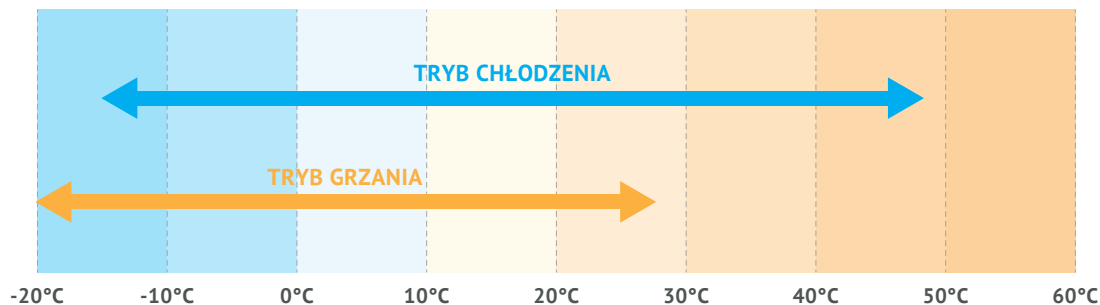

## DEDYKOWANE JEDNOSTKI WEWNĘTRZNE

| Model / Indeks                               | 17        | 18        | 22        | 28        | 36        | 45        | 52        | 56        | 71        | 80        | 90         |
|----------------------------------------------|-----------|-----------|-----------|-----------|-----------|-----------|-----------|-----------|-----------|-----------|------------|
| Wydajność nominalna chłodnicza/grzewcza [kW] | 1.7 / 2.2 | 1.8 / 2.2 | 2.2 / 2.6 | 2.8 / 3.2 | 3.6 / 4.0 | 4.5 / 5.0 | 5.2 / 5.6 | 5.6 / 6.3 | 7.1 / 8.0 | 8.0 / 9.0 | 9.0 / 10.0 |
| <b>KASETONOWE</b>                            |           |           |           |           |           |           |           |           |           |           |            |
|                                              | 1-stronne | •         | •         | •         | •         |           |           |           |           |           |            |
|                                              | 2-stronne |           | •         | •         | •         | •         |           | •         |           |           |            |
|                                              | 4-stronne | •         | •         | •         | •         | •         | •         | •         | •         |           |            |
| <b>KANAŁOWE</b>                              |           |           |           |           |           |           |           |           |           |           |            |
|                                              | •         |           | •         | •         | •         | •         | •         | •         | •         |           |            |
| <b>ŚCIENNE</b>                               |           |           |           |           |           |           |           |           |           |           |            |
|                                              | •         |           | •         | •         | •         | •         | •         | •         | •         | •         | •          |
| <b>PODSTROPOWO-PRZYPODŁOGOWE</b>             |           |           |           |           |           |           |           |           |           |           |            |
|                                              |           |           |           |           | •         | •         | •         | •         | •         |           |            |
| <b>KONSOLA</b>                               |           |           |           |           |           |           |           |           |           |           |            |
|                                              |           |           | •         | •         | •         | •         |           |           |           |           |            |

## ELASTYCZNA INSTALACJA

System klimatyzacji oferuje poprowadzenia długich linii instalacyjnych:

| Wydajność                                                      | 7.2 - 9.0                       | 12.3 - 17.5 | 20.0 - 26.0 | 28.0 - 50.4 |
|----------------------------------------------------------------|---------------------------------|-------------|-------------|-------------|
| Max. długość instalacji (m)                                    | 100                             | 100         | 120         | 120         |
| Max. długość do jednostki wewnętrznej (m)                      | 50                              | 70          | 70          | 70          |
| Max. różnica wysokości między agregatem a jedn. wewnętrzną (m) | Agregat wyżej od jednostki wew. | 30          | 30          | 30          |
|                                                                | Agregat niżej od jednostki wew. | 20          | 20          | 20          |
| Max. wysokość między jednostkami wewnętrznymi                  | 8                               | 8           | 8           | 8           |



**DANE MULTI MAX**

| Nazwa urządzenia                                        |                                   |                   | Multi+ P80 1F  | Multi+ P105 1F | Multi+ 120 1F | Multi+ 120 3F  |
|---------------------------------------------------------|-----------------------------------|-------------------|----------------|----------------|---------------|----------------|
| Model urządzenia                                        |                                   |                   | MDV-V80W/DN1   | MDV-V105W/DN1  | MDV-V120W/DN1 | MDV-V120W/DRN1 |
| Zasilanie (V/faza/Hz)                                   |                                   |                   | 220-240/1/50   | 220-240/1/50   | 220-240/1/50  | 380-415/3/50   |
| Wydajność chłodnicza (nominalna) <sup>(*)1</sup>        |                                   | kW                | 7.2            | 9.0            | 12.3          | 12.3           |
|                                                         | Pobór mocy                        | kW                | 1.85           | 2.54           | 3.25          | 3.25           |
|                                                         | EER                               | kW/kW             | 3.90           | 3.54           | 3.78          | 3.78           |
|                                                         | SEER                              | kW/kW             | 5.85           | 5.70           | 5.40          | 5.40           |
| Rekomendowany zakres pracy w trybie chłodzenia          |                                   | °C                | -15-43         | -15-43         | -15-43        | -15-43         |
| Wydajność grzewcza (nominalna) <sup>(*)2</sup>          |                                   | kW                | 7.2            | 9.0            | 13.2          | 13.2           |
|                                                         | Pobór mocy                        | kW                | 1.79           | 2.43           | 3.47          | 3.47           |
|                                                         | COP                               | kW/kW             | 4.02           | 3.70           | 3.80          | 3.80           |
|                                                         | SCOP                              | kW/kW             | 3.80           | 3.80           | 3.85          | 3.85           |
| Rekomendowany zakres pracy w trybie grzania             |                                   | °C                | -15-27         |                |               |                |
| Maksymalna ilość jednostek wewnętrznych <sup>(*)3</sup> |                                   |                   | 4 (6*)         | 5 (8*)         | 6 (11*)       | 6 (11*)        |
| Poziom ciśnienia akustycznego <sup>(*)3</sup>           |                                   | dB(A)             | 56             | 57             | 57            | 57             |
| Orurowanie chłodnicze <sup>(*)4</sup>                   | Ciecz                             | mm                | Φ9.52          | Φ9.52          | Φ9.52         | Φ9.52          |
|                                                         | Gaz                               | mm                | Φ15.9          | Φ15.9          | Φ15.9         | Φ15.9          |
| Wymiary zewnętrzne                                      | Szer. x Wys. x Głęb               | mm                | 1075x966x396   | 1075x966x396   | 900x1327x400  | 900x1327x400   |
| Masa netto                                              |                                   | kg                | 75.5           | 75.5           | 95            | 95             |
| Wentylator                                              | Wydatek powietrza                 | m <sup>3</sup> /h | 5500           | 5500           | 6000          | 6000           |
|                                                         | Typ x Ilość                       |                   | Śmigłowy x 1   |                |               |                |
|                                                         | Moc silnika                       | kW                | 0.195          | 0.195          | 0.1x2         | 0.1x2          |
| Czynnik chłodniczy <sup>(*)5</sup>                      | Typ x Ilość napełniona fabrycznie |                   | R410A x 2.95kg | R410A x 2.95kg | R410A x 3.3kg | R410A x 3.3kg  |

| Nazwa urządzenia                                        |                                   |                   | Multi+ P140 1F | Multi+ P140 3F | Multi+ P160 1F   | Multi+ P160 3F |
|---------------------------------------------------------|-----------------------------------|-------------------|----------------|----------------|------------------|----------------|
| Model urządzenia                                        |                                   |                   | MDV-V140W/DN1  | MDV-V140W/DRN1 | MDV-V160W/DN1(B) | MDV-V160W/DRN1 |
| Zasilanie (V/faza/Hz)                                   |                                   |                   | 220-240/1/50   | 380-415/3/50   | 220-240/1/50     | 380-415/3/50   |
| Wydajność chłodnicza (nominalna) <sup>(*)1</sup>        |                                   | kW                | 14.0           | 14.0           | 15.5             | 15.5           |
|                                                         | Pobór mocy                        | kW                | 3.85           | 3.85           | 4.39             | 4.39           |
|                                                         | EER                               | kW/kW             | 3.64           | 3.64           | 3.53             | 3.53           |
|                                                         | SEER                              | kW/kW             | 5.30           | 5.30           | 5.50             | 5.50           |
| Rekomendowany zakres pracy w trybie chłodzenia          |                                   | °C                | -15-43         | -15-43         | -15-43           | -15-43         |
| Wydajność grzewcza (nominalna) <sup>(*)2</sup>          |                                   | kW                | 15.4           | 15.4           | 17.0             | 17.0           |
|                                                         | Pobór mocy                        | kW                | 4.05           | 4.05           | 4.58             | 4.58           |
|                                                         | COP                               | kW/kW             | 3.80           | 3.80           | 3.71             | 3.71           |
|                                                         | SCOP                              | kW/kW             | 3.95           | 3.95           | 3.80             | 3.80           |
| Rekomendowany zakres pracy w trybie grzania             |                                   | °C                | -15-27         |                |                  |                |
| Maksymalna ilość jednostek wewnętrznych <sup>(*)3</sup> |                                   |                   | 6 (12*)        | 6 (12*)        | 7 (15*)          | 7 (15*)        |
| Poziom ciśnienia akustycznego <sup>(*)3</sup>           |                                   | dB(A)             | 57             | 57             | 57               | 57             |
| Orurowanie chłodnicze <sup>(*)4</sup>                   | Ciecz                             | mm                | Φ9.52          | Φ9.52          | Φ9.52            | Φ9.52          |
|                                                         | Gaz                               | mm                | Φ15.9          | Φ15.9          | Φ19.1            | Φ19.1          |
| Wymiary zewnętrzne                                      | Szer. x Wys. x Głęb               | mm                | 900x1327x400   | 900x1327x400   | 900x1327x400     | 900x1327x400   |
| Masa netto                                              |                                   | kg                | 95             | 95             | 100              | 102            |
| Wentylator                                              | Wydatek powietrza                 | m <sup>3</sup> /h | 6000           | 6000           | 6000             | 6000           |
|                                                         | Typ x Ilość                       |                   | Śmigłowy x 2   |                |                  |                |
|                                                         | Moc silnika                       | kW                | 0.1x2          | 0.1x2          | 0.1x2            | 0.1x2          |
| Czynnik chłodniczy <sup>(*)5</sup>                      | Typ x Ilość napełniona fabrycznie |                   | R410A x 3.9kg  | R410A x 3.9kg  | R410A x 3.9kg    | R410A x 3.9kg  |

Wydajność jest ustalona na podstawie następujących warunków:

(\*)1 Chłodzenie: temperatura wewnętrzna 27°C DB/19°C WB; temperatura zewnętrzna 35°C DB/24°C WB

(\*)2 Grzanie: temperatura wewnętrzna 20°C DB/15°C WB; temperatura zewnętrzna 7°C DB/6°C WB

(\*)3 Pomiar poziomu ciśnienia akustycznego w komorze pół-bezechowej, w odległości 1m od frontu urządzenia oraz 1.3m nad podłogą.

(\*)4 Długość orurowania: Długość połączonych rur wynosi 7.5 m. różnica poziomów wynosi 0.

(\*)5 Urządzenie zawiera fluorowane gazy cieplarniane (R410A GWP=2088)

\*Po konsultacji z Doradcą techniczno-handlowym.

| Nazwa urządzenia                                       |                   |                                   | Multi+ P180 3F | Multi+ P200 3F | Multi+ P224 3F | Multi+ P260 3F |
|--------------------------------------------------------|-------------------|-----------------------------------|----------------|----------------|----------------|----------------|
| Model urządzenia                                       |                   |                                   | MDV-V180W/DRN1 | MDV-V200W/DRN1 | MDV-V224W/DRN1 | MDV-V260W/DRN1 |
| Zasilanie (V/faza/Hz)                                  |                   |                                   | 380-415/3/50   | 380-415/3/50   | 380-415/3/50   | 380-415/3/50   |
| Wydajność chłodnicza (nominalna) <sup>(1)</sup>        |                   | kW                                | 17.5           | 20             | 22.4           | 26.0           |
|                                                        | Pobór mocy        | kW                                | 5.47           | 6.35           | 6.8            | 8.13           |
|                                                        | EER               | kW/kW                             | 3.20           | 3.15           | 3.29           | 3.20           |
|                                                        | SEER              | kW/kW                             | 5.50           | 5.6            | 5.9            | 5.5            |
| Rekomendowany zakres pracy w trybie chłodzenia         |                   | °C                                | -15-43         | -15-46         | -15-46         | -15-46         |
| Wydajność grzewcza (nominalna) <sup>(2)</sup>          |                   | kW                                | 19.0           | 22.0           | 24.5           | 28.5           |
|                                                        | Pobór mocy        | kW                                | 5.0            | 6.2            | 5.9            | 7.2            |
|                                                        | COP               | kW/kW                             | 3.8            | 3.55           | 4.15           | 3.95           |
|                                                        | SCOP              | kW/kW                             | 4.15           | 3.7            | 3.8            | 3.75           |
| Rekomendowany zakres pracy w trybie grzania            |                   | °C                                | -15-27         |                |                |                |
| Maksymalna ilość jednostek wewnętrznych <sup>(1)</sup> |                   |                                   | 9 (17*)        | 10 (19*)       | 11 (21*)       | 12 (23*)       |
| Poziom ciśnienia akustycznego <sup>(3)</sup>           |                   | dB(A)                             | 59             | 59             | 59             | 60             |
| Orurowanie chłodnicze <sup>(4)</sup>                   | Ciecz             | mm                                | Φ9.52          | Φ9.52          | Φ9.52          | Φ9.52          |
|                                                        | Gaz               | mm                                | Φ19.1          | Φ19.1          | Φ19.1          | Φ22.2          |
| Wymiary zewnętrzne                                     |                   | Szer. x Wys. x Głęb               | 900×1327×400   | 1120×1558×528  | 1120×1558×528  | 1120×1558×528  |
| Masa netto                                             |                   | kg                                | 107            | 137            | 146.5          | 147            |
| Wentylator                                             | Wydatek powietrza | m <sup>3</sup> /h                 | 6800           | 11000          | 10500          | 10500          |
|                                                        | Typ x Ilość       |                                   | Śmigłowy x 2   | Śmigłowy x 2   | Śmigłowy x 2   | Śmigłowy x 2   |
|                                                        | Moc silnika       | kW                                | 0.1x2          | 0.26/0.20      | 0.25/0.185     | 0.25/0.185     |
| Czynnik chłodniczy <sup>(5)</sup>                      |                   | Typ x Ilość napełniona fabrycznie | R410A x 4.5 kg | R410A x 4.8 kg | R410A x 6.2 kg | R410A x 6.2 kg |

## DANE TECHNICZNE MULTI MAX

### NOWOŚĆ

| Nazwa urządzenia                                       |                   |                                   | Multi MAX P280 3F | Multi MAX P335 3F | Multi MAX P400 3F | Multi MAX P450 3F | Multi MAX P500 3F |
|--------------------------------------------------------|-------------------|-----------------------------------|-------------------|-------------------|-------------------|-------------------|-------------------|
| Model urządzenia                                       |                   |                                   | MDV-V280W/DGN1    | MDV-V335W/DGN1    | MDV-V400W/DRN1    | MDV-V450W/DRN1    | MDV-V500W/DRN1    |
| Zasilanie (V/faza/Hz)                                  |                   |                                   | 380-415/3/50      | 380-415/3/50      | 380-415/3/50      | 380-415/3/50      | 380-415/3/50      |
| Wydajność chłodnicza (nominalna) <sup>(1)</sup>        |                   | kW                                | 28.00             | 33.5              | 40.0              | 45.0              | 50.4              |
|                                                        | Pobór mocy        | kW                                | 12.07             | 15.09             | 15.09             | 13.55             | 15.3              |
|                                                        | EER               | kW/kW                             | 2.32              | 2.22              | 2.65              | 3.32              | 3.29              |
|                                                        | SEER              | kW/kW                             | 5.9               | 6.77              | 5.70              | 5.65              | 5.55              |
| Rekomendowany zakres pracy w trybie chłodzenia         |                   | °C                                | -5-48°C           | -5-48°C           | -5-48°C           | -5-48°C           | -5-48°C           |
| Wydajność grzewcza (nominalna) <sup>(2)</sup>          |                   | kW                                | 28                | 33.5              | 40.0              | 45.0              | 55.0              |
|                                                        | Pobór mocy        | kW                                | 6.68              | 7.94              | 10.0              | 11.1              | 14.1              |
|                                                        | COP               | kW/kW                             | 4.19              | 4.22              | 4.00              | 4.05              | 3.90              |
|                                                        | SCOP              | kW/kW                             | 4.26              | 4.05              | 3.75              | 3.70              | 3.70              |
| Rekomendowany zakres pracy w trybie grzania            |                   | °C                                | -20-24°C          | -20-24°C          | -15-24°C          | -15-24°C          | -15-24°C          |
| Maksymalna ilość jednostek wewnętrznych <sup>(1)</sup> |                   |                                   | 16 (24*)          | 20 (28*)          | 14 (30*)          | 15 (35*)          | 15 (40*)          |
| Poziom ciśnienia akustycznego <sup>(3)</sup>           |                   | dB(A)                             | 59                | 61                | 62                | 62                | 62                |
| Orurowanie chłodnicze <sup>(4)</sup>                   | Ciecz             | mm                                | Φ9.52             | Φ12.7             | Φ12.7             | Φ12.7             | Φ12.7             |
|                                                        | Gaz               | mm                                | Φ22.2             | Φ25.4             | Φ22.2             | Φ25.4             | Φ25.4             |
| Wymiary zewnętrzne                                     |                   | Szer. x Wys. x Głęb               | 1120×1558×528     | 1120×1558×528     | 1360×1650×540     | 1460×1650×540     | 1460×1650×540     |
| Masa netto                                             |                   | kg                                | 157               | 157               | 250               | 280               | 280               |
| Wentylator                                             | Wydatek powietrza | m <sup>3</sup> /h                 | 11000             | 11300             | 16575             | 16575             | 16575             |
|                                                        | Typ x Ilość       |                                   | Śmigłowy x 2      | Śmigłowy x 2      | Śmigłowy x 2      | Śmigłowy x 2      | Śmigłowy x 2      |
|                                                        | Moc silnika       | kW                                | 0.17x2            | 0.17x2            | 0.58/0.42         | 0.58/0.42         | 0.58/0.42         |
| Czynnik chłodniczy <sup>(5)</sup>                      |                   | Typ x Ilość napełniona fabrycznie | R410A x 8.0kg     | R410A x 8.0kg     | R410A x 9.0 kg    | R410A x 12.0 kg   | R410A x 12.0 kg   |

Wydajność jest ustalona na podstawie następujących warunków:

(\*1) Chłodzenie: temperatura wewnętrzna 27°C DB/19°C WB; temperatura zewnętrzna 35°C DB/24°C WB

(\*2) Grzanie: temperatura wewnętrzna 20°C DB/15°C WB; temperatura zewnętrzna 7°C DB/6°C WB

(\*3) Pomiar poziomu ciśnienia akustycznego w komorze pół-bezechowej, w odległości 1m od frontu urządzenia oraz 1.3m nad podłogą.

(\*4) Długość orurowania: Długość połączonych rur wynosi 7.5 m. różnica poziomów wynosi 0.

(\*5) Urządzenie zawiera fluorowane gazy cieplarniane (R410A GWP=2088)

\*Po konsultacji z Doradcą techniczno-handlowym.



Nowy design i elegancka konstrukcja sprawiają, że urządzenia idealnie wkomponowują się w zróżnicowaną architekturę wnętrz.

## JEDNOSTKI WEWNĘTRZNE

## DANE TECHNICZNE

|                                                   |                           |    | NOWOŚĆ                                  |                                         |                                         |                                         |                                         |                                         |                                             | NOWOŚĆ                                      |                                              |
|---------------------------------------------------|---------------------------|----|-----------------------------------------|-----------------------------------------|-----------------------------------------|-----------------------------------------|-----------------------------------------|-----------------------------------------|---------------------------------------------|---------------------------------------------|----------------------------------------------|
| Nazwa urządzenia                                  |                           |    | MG-17M2                                 | MG-22M2                                 | MG-28M2                                 | MG-36M2                                 | MG-45M2                                 | MQ4-56M2                                | MG-71M2                                     | MG-80M2                                     | MG-90GDN1                                    |
| Model urządzenia                                  |                           |    | MI2-17GDN1                              | MI2-22GDN1                              | MI2-28GDN1                              | MI2-36GDN1                              | MI2-45GDN1                              | MI2-56GDN1                              | MI2-71GDN1                                  | MI2-80GDN1                                  | MI2-90GDN1                                   |
| Zasilanie                                         |                           |    | 220-240/1/50                            | 220-240/1/50                            | 220-240/1/50                            | 220-240/1/50                            | 220-240/1/50                            | 220-240/1/50                            | 220-240/1/50                                | 220-240/1/50                                | 220-240/1/50                                 |
| Chłodzenie                                        | Wydajność nominalna (*1)  | kW | 1.7                                     | 2.2                                     | 2.8                                     | 3.6                                     | 4.5                                     | 5.6                                     | 7.1                                         | 8.0                                         | 9.0                                          |
|                                                   | Pobór mocy                | kW | 0.028                                   | 0.028                                   | 0.028                                   | 0.03                                    | 0.04                                    | 0.045                                   | 0.055                                       | 0.055                                       | 0.082                                        |
| Grzanie                                           | Wydajność nominalna (*2)  | kW | 2.2                                     | 2.4                                     | 3.2                                     | 4.0                                     | 5.0                                     | 6.3                                     | 8.0                                         | 9.0                                         | 10.0                                         |
|                                                   | Pobór mocy                | kW | 0.028                                   | 0.028                                   | 0.028                                   | 0.03                                    | 0.04                                    | 0.045                                   | 0.055                                       | 0.055                                       | 0.082                                        |
| Zabezpieczenie antykorozyjne                      |                           |    | Powłoka hydrofilowa                     |                                         |                                         |                                         |                                         |                                         |                                             |                                             |                                              |
| Nominalny przepływ powietrza (bieg 1/2/3/4/5/6/7) | m <sup>3</sup> /h         |    | 356/368/<br>378/385/<br>393/402/<br>411 | 356/368/<br>380/393/<br>402/411/<br>422 | 316/338/<br>353/370/<br>386/402/<br>417 | 488/515/<br>544/573/<br>591/628/<br>656 | 424/450/<br>478/507/<br>535/563/<br>594 | 547/578/<br>613/648/<br>685/713/<br>747 | 809/875/<br>940/1005/<br>1065/1130/<br>1195 | 809/875/<br>940/1005/<br>1065/1130/<br>1195 | 867/934/<br>1005/1067/<br>1125/1300/<br>1421 |
| Poziom ciśnienia akustycznego (*3)                | dB(A)                     |    | 29/29/29/<br>30/30/<br>30/31            | 29/29/29/<br>30/30/<br>30/31            | 29/29/29/<br>30/30/<br>30/31            | 30/30/31/<br>31/32/<br>32/33            | 31/31/32/<br>33/33/<br>34/35            | 34/34/35/<br>36/36/<br>37/38            | 36/37/38/<br>39/42/<br>43/44                | 36/37/38/<br>39/42/<br>43/44                | 38/40/41/<br>43/45/<br>46/48                 |
| Poziom mocy akustycznej                           | dB(A)                     |    | 44/44/44/<br>45/45/<br>45/46            | 44/44/44/<br>45/45/<br>45/46            | 44/44/44/<br>45/45/<br>45/46            | 45/45/46/<br>46/47/<br>47/48            | 46/46/47/<br>48/48/<br>49/50            | 49/49/50/<br>51/51/<br>52/53            | 51/52/53/<br>54/57/<br>58/59                | 51/52/53/<br>54/57/<br>58/59                | 53/55/56/<br>58/60/<br>61/63                 |
| Wymiary                                           | Dług. × wys. × szer. (*4) | mm | 835x280x203                             | 835x280x203                             | 835x280x203                             | 990x315x223                             | 990x315x223                             | 990x315x223                             | 1194x343x262                                | 1194x343x262                                | 1194x343x262                                 |
|                                                   | Waga                      | kg | 8.4                                     | 8.4                                     | 9.5                                     | 11.4                                    | 12.8                                    | 12.8                                    | 17                                          | 17                                          | 17                                           |
| Czynnik chłodniczy                                |                           |    | R410A                                   | R410A                                   | R410A                                   | R410A                                   | R410A                                   | R410A                                   | R410A                                       | R410A                                       | R410A                                        |
| Regulacja przepływu czynnika                      |                           |    | Elektroniczny zawór rozprężny           |                                         |                                         |                                         |                                         |                                         |                                             |                                             |                                              |
| Orurowanie                                        | Gaz / Ciecz               | mm | Φ6.35 /<br>Φ12.7                        | Φ6.35 /<br>Φ12.7                        | Φ6.35 /<br>Φ12.7                        | Φ6.35 /<br>Φ12.7                        | Φ6.35 /<br>Φ12.7                        | Φ9.53 /<br>Φ15.9                        | Φ9.53 /<br>Φ15.9                            | Φ9.53 /<br>Φ15.9                            | Φ9.53 /<br>Φ15.9                             |

Wydajność jest ustalona na podstawie następujących warunków:

(\*1) Chłodzenie: temperatura wewnętrzna 27°C DB/19°C WB; temperatura zewnętrzna 35°C DB/24°C WB

(\*2) Grzanie: temperatura wewnętrzna 20°C DB/15°C WB; temperatura zewnętrzna 7°C DB/6°C WB

(\*3) Pomiar poziomu ciśnienia akustycznego w komorze pół-bezechowej

(\*4) Wymiary urządzenia zawierają najdalej wysunięte punkty obudowy w tym mocowania.

Długość orurowania: Długość połączonych rur wynosi 7.5 m, różnica poziomów wynosi 0.

Urządzenie zawiera fluorowane gazy cieplarniane (R410A GWP=2088)

## STEROWANIE

|             |                                                                      |
|-------------|----------------------------------------------------------------------|
| RM12D       | Pilot bezprzewodowy                                                  |
| WDC-86E/KD  | Pilot przewodowy z płaskim panelem dotykowym i funkcją Follow Me     |
| WDC-120G/WK | Pilot przewodowy ze sterowaniem grupowym i programatorem tygodniowym |



Jednostki kanałowe o kompaktowych wymiarach i energooszczędnej pracy, gwarantują elastyczność montażu i optymalną pracę.

### JEDNOSTKI WEWNĘTRZNE

## DANE TECHNICZNE

**NOWOŚĆ**

| Nazwa urządzenia                                  |                              |    | MT2-17M2                            | MT2-22M2                            | MT2-28M2                            | MT2-36M2                            | MT2-45M2                            | MT2-56M2                            | MT2-71M2                             |
|---------------------------------------------------|------------------------------|----|-------------------------------------|-------------------------------------|-------------------------------------|-------------------------------------|-------------------------------------|-------------------------------------|--------------------------------------|
| Model urządzenia                                  |                              |    | MI2-17T2DN1                         | MI2-22T2DN1                         | MI2-28T2DN1                         | MI2-36T2DN1                         | MI2-45T2DN1                         | MI2-56T2DN1                         | MI2-71T2DN1                          |
| Zasilanie                                         |                              |    | 220-240/1/50                        | 220-240/1/50                        | 220-240/1/50                        | 220-240/1/50                        | 220-240/1/50                        | 220-240/1/50                        | 220-240/1/50                         |
| Chłodzenie                                        | Wydajność nominalna (*1)     | kW | 1.7                                 | 2.2                                 | 2.8                                 | 3.6                                 | 4.5                                 | 5.6                                 | 7.1                                  |
|                                                   | Pobór mocy                   | kW | 0.04                                | 0.04                                | 0.04                                | 0.045                               | 0.092                               | 0.092                               | 0.098                                |
| Grzanie                                           | Wydajność nominalna (*2)     | kW | 2.2                                 | 2.6                                 | 3.2                                 | 4.0                                 | 5.0                                 | 6.3                                 | 8.0                                  |
|                                                   | Pobór mocy                   | kW | 0.04                                | 0.04                                | 0.04                                | 0.045                               | 0.092                               | 0.092                               | 0.098                                |
| Wymiennik                                         | Zabezpieczenie antykorozyjne |    | Powłoka hydroforowa                 |                                     |                                     |                                     |                                     |                                     |                                      |
| Nominalny przepływ powietrza (bieg 1/2/3/4/5/6/7) | m <sup>3</sup> /h            |    | 300/330/360/<br>400/440/<br>480/490 | 300/330/360/<br>400/440/<br>480/520 | 300/330/360/<br>400/440/<br>480/520 | 370/400/430/<br>460/500/<br>540/580 | 400/480/540/<br>620/680/<br>740/800 | 560/600/640/<br>680/720/<br>760/830 | 680/720/780/<br>840/900/<br>960/1000 |
| Spręż dyspozycyjny                                | Pa                           |    | 10 (0-50)                           | 10 (0-50)                           | 10 (0-50)                           | 10 (0-50)                           | 10 (0-50)                           | 10 (0-50)                           | 10 (0-50)                            |
| Poziom ciśnienia akustycznego (*3)                | dB(A)                        |    | 23/25/26/28/<br>29/31/32            | 23/25/26/28/29/31/32                |                                     | 25/27/28/30/<br>31/32/33            | 25/27/29/31/<br>32/34/36            | 28/29/30/32/<br>33/34/36            | 28/29/30/32/<br>33/35/37             |
| Poziom mocy akustycznej                           | dB(A)                        |    | 41/43/44/46/<br>47/49/50            | 41/43/44/46/47/49/50                |                                     | 43/45/46/48/<br>49/50/51            | 43/45/47/49/<br>50/52/54            | 46/47/48/50/<br>51/52/54            | 46/47/48/50/<br>51/53/55             |
| Wymiary                                           | Dług. x wys. x szer. (*4)    | mm | 780x210x500                         | 780x210x500                         | 780x210x500                         | 780x210x500                         | 1000x210x500                        | 1000x210x500                        | 1220x210x500                         |
|                                                   | Waga                         | kg | 18                                  | 18                                  | 18                                  | 18                                  | 21.5                                | 21.5                                | 27.5                                 |
| Czynnik chłodniczy                                |                              |    | R410A                               | R401A                               | R410A                               | R410A                               | R410A                               | R410A                               | R410A                                |
| Regulacja przepływu czynnika                      |                              |    | Elektroniczny zawór rozprężny       |                                     |                                     |                                     |                                     |                                     |                                      |
| Orurowanie                                        | Gaz / ciecz                  | mm | Ø6.35 / Ø12.7                       | Ø6.35 / Ø12.7                       | Ø6.35 / Ø12.7                       | Ø6.35 / Ø12.7                       | Ø6.35 / Ø12.7                       | Ø9.53 / Ø15.9                       | Ø9.53 / Ø15.9                        |

Wydajność jest ustalona na podstawie następujących warunków:

(\*1) Chłodzenie: temperatura wewnętrzna 27°C DB/19°C WB; temperatura zewnętrzna 35°C DB/24°C WB

(\*2) Grzanie: temperatura wewnętrzna 20°C DB/15°C WB; temperatura zewnętrzna 7°C DB/6°C WB

(\*3) Pomiar poziomu ciśnienia akustycznego w komorze pół-bezechowej w odległości 1.4m przed urządzeniem.

(\*4) Wymiary urządzenia zawierają najbardziej wysunięte punkty obudowem łączące z mocowaniami.

Długość orurowania: Długość połączonych rur wynosi 7.5 m. różnica poziomów wynosi 0.

Urządzenie zawiera fluorowane gazy cieplarniane (R410A GWP=2088)

## STEROWANIE

|             |                                                                      |
|-------------|----------------------------------------------------------------------|
| RM12D       | Pilot bezprzewodowy                                                  |
| WDC-86E/KD  | Pilot przewodowy z płaskim panelem dotykowym i funkcją Follow Me     |
| WDC-120G/WK | Pilot przewodowy ze sterowaniem grupowym i programatorem tygodniowym |





Jednostka kasetonowa o zwartej konstrukcji, idealna do montażu w przestrzeni kasetonu sufitowego.

## JEDNOSTKI 4-STRONNE

## DANE TECHNICZNE

**NOWOŚĆ**

| Nazwa urządzenia                                        |                              | MQ4-17M2                        | MQ4-22M2                    | MQ4-28M2      | MQ4-36M2                        |
|---------------------------------------------------------|------------------------------|---------------------------------|-----------------------------|---------------|---------------------------------|
| Model urządzenia                                        |                              | MI2-17Q4CDN1                    | MI2-22Q4CDN1                | MI2-28Q4CDN1  | MI2-36Q4CDN1                    |
| Panel                                                   |                              | CE-MBQ-03C4                     | CE-MBQ-03C4                 | CE-MBQ-03C4   | CE-MBQ-03C4                     |
| Zasilanie (V/faza/Hz)                                   |                              | 220-240/1/50                    | 220-240/1/50                | 220-240/1/50  | 220-240/1/50                    |
| Wydajność chłodnicza (nominalna) (*1)                   | kW                           | 1.7                             | 2.2                         | 2.8           | 3.6                             |
| Pobór mocy dla chłodzenia                               | kW                           | 0.035                           | 0.035                       | 0.035         | 0.04                            |
| Wydajność grzewcza (nominalna) (*2)                     | kW                           | 2.2                             | 2.4                         | 3.2           | 4.0                             |
| Pobór mocy dla grzania                                  | kW                           | 0.035                           | 0.035                       | 0.035         | 0.04                            |
| Wymiennik                                               | Zabezpieczenie antykorozyjne | Powłoka hydrofilowa             |                             |               |                                 |
| Nominalny przepływ powietrza (*3)                       | m <sup>3</sup> /h            | 238/268/288/300/<br>313/345/380 | 238/268/288/313/345/380/414 |               | 314/350/380/409/<br>450/485/521 |
| Poziom ciśnienia akustycznego (bieg 1/2/3/4/5/6/7) (*4) | dB(A)                        | 22/23/26/29/33/34/35            |                             |               | 28/29/30/32/35/38/41            |
| Poziom mocy akustycznej                                 | dB(A)                        | 38/39/42/45/49/50/51            |                             |               | 43/44/45/47/50/53/56            |
| Wymiary                                                 | Dług. × wys. × szer (*5)     | mm                              | 630x260x570                 | 630x260x570   | 630x260x570                     |
|                                                         | Waga netto                   | kg                              | 18                          | 18            | 19.2                            |
| Panel                                                   | Dług. × wys. × szer          | mm                              | 647x50x647                  | 647x50x647    | 647x50x647                      |
|                                                         | Waga netto                   | kg                              | 2.5                         | 2.5           | 2.5                             |
| Czynnik chłodniczy                                      |                              | R410A                           | R401A                       | R410A         | R410A                           |
| Regulacja przepływu czynnika                            |                              | Elektroniczny zawór rozprężny   |                             |               |                                 |
| Orurowanie                                              | Gaz / ciecz                  | mm                              | Ø6.35 / Ø12.7               | Ø6.35 / Ø12.7 | Ø6.35 / Ø12.7                   |

Wydajność jest ustalona na podstawie następujących warunków:

(\*1) Chłodzenie: temperatura wewnętrzna 27°C DB/19°C WB; temperatura zewnętrzna 35°C DB/24°C WB

(\*2) Grzanie: temperatura wewnętrzna 20°C DB/15°C WB; temperatura zewnętrzna 7°C DB/6°C WB

(\*3) Przepływ powietrza podany dla 7 biegów.

(\*4) Poziom ciśnienia mierzony w odległości 1,4m przed urządzeniem. Pomiar wykonywany jest w komorze pół-bezdechowej.

(\*5) Podane wymiary urządzenia to największe zewnętrzne wymiary urządzenia, w tym mocowania.

Długość orurowania: Długość połączonych rur wynosi 7,5 m, różnica poziomów wynosi 0.

Urządzenie zawiera fluorowane gazy cieplarniane (R410A GWP=2088)

## STEROWANIE

|             |                                                                      |
|-------------|----------------------------------------------------------------------|
| RM12D       | Pilot bezprzewodowy                                                  |
| WDC-86E/KD  | Pilot przewodowy z płaskim panelem dotykowym i funkcją Follow Me     |
| WDC-120G/WK | Pilot przewodowy ze sterowaniem grupowym i programatorem tygodniowym |

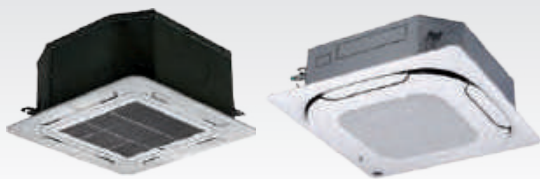

Jednostka kasetonowa o zwartej konstrukcji, idealna do montażu w przestrzeni kasetonu sufitowego.

### JEDNOSTKI 4-STRONNE

## DANE TECHNICZNE

|                                                         |                              | NOWOŚĆ                          |                                 |                                  |                                     |
|---------------------------------------------------------|------------------------------|---------------------------------|---------------------------------|----------------------------------|-------------------------------------|
| Nazwa urządzenia                                        |                              | MQ4-45M2                        | MQ4-52M2                        | MQ4-56M2                         | MQ4-71M2                            |
| Model urządzenia                                        |                              | MI2-45Q4CDN1                    | MI2-52Q4CDN1                    | MI2-56Q4DN1                      | MI2-71Q4DN1                         |
| Panel                                                   |                              | CE-MBQ-03C4                     | CE-MBQ-03C4                     | T-MBQ4-01E                       | T-MBQ4-01E                          |
| Zasilanie (V/faza/Hz)                                   |                              | 220-240/1/50                    | 220-240/1/50                    | 220-240/1/50                     | 220-240/1/50                        |
| Wydajność chłodnicza (nominalna) (*1)                   | kW                           | 4.5                             | 5.2                             | 5.6                              | 7.1                                 |
| Pobór mocy dla chłodzenia                               | kW                           | 0.05                            | 0.062                           | 0.031                            | 0.046                               |
| Wydajność grzewcza (nominalna) (*2)                     | kW                           | 5.0                             | 5.6                             | 6.3                              | 8.0                                 |
| Pobór mocy dla grzania                                  | kW                           | 0.05                            | 0.062                           | 0.031                            | 0.046                               |
| Wymiennik                                               | Zabezpieczenie antykorozyjne | Powłoka hydrofilowa             |                                 |                                  |                                     |
| Nominalny przepływ powietrza (*3)                       | m <sup>3</sup> /h            | 314/350/380/409/<br>450/485/521 | 350/380/410/446/<br>481/580/635 | 704/756/801/857/<br>899/957/1029 | 748/ 886/920/996/<br>1065/1132/1200 |
| Poziom ciśnienia akustycznego (bieg 1/2/3/4/5/6/7) (*4) | dB(A)                        | 28/29/30/32/35/38/41            | 28/29/30/32/35/48/52            | 34/35/36/38/39/41/43             | 34/35/37/39/41/43/45                |
| Poziom mocy akustycznej                                 | dB(A)                        | 43/44/45/47/50/53/56            | 43/44/45/47/50/55/60            | -                                | -                                   |
| Wymiary                                                 | Dług. × wys. × szer (*5)     | mm                              | 630x260x570                     | 630x260x570                      | 904x230x840                         |
|                                                         | Waga netto                   | kg                              | 19.2                            | 19.2                             | 23.2                                |
| Panel                                                   | Dług. × wys. × szer          | mm                              | 647x50x647                      | 647x50x647                       | 950x54.5x950                        |
|                                                         | Waga netto                   | kg                              | 2.5                             | 2.5                              | 5.0                                 |
| Czynnik chłodniczy                                      |                              | R410A                           | R410A                           | R410A                            | R410A                               |
| Regulacja przepływu czynnika                            |                              | Elektroniczny zawór rozprężny   |                                 |                                  |                                     |
| Orurowanie                                              | Gaz / ciecz                  | mm                              | Ø6.35 / Ø12.7                   | Ø6.35 / Ø12.7                    | Ø9.53 / Ø15.9                       |

Wydajność jest ustalona na podstawie następujących warunków:

(\*1) Chłodzenie: temperatura wewnętrzna 27°C DB/19°C WB; temperatura zewnętrzna 35°C DB/24°C WB

(\*2) Grzanie: temperatura wewnętrzna 20°C DB/15°C WB; temperatura zewnętrzna 7°C DB/6°C WB

(\*3) Przepływ powietrza podany dla 7 biegów.

(\*4) Poziom ciśnienia mierzony w odległości 1,4m przed urządzeniem. Pomiar wykonywany jest w komorze pół-bezechowej.

(\*5) Podane wymiary urządzenia to największe zewnętrzne wymiary urządzenia, w tym mocowania.

Długość orurowania: Długość połączonych rur wynosi 7.5 m, różnica poziomów wynosi 0.

Urządzenie zawiera fluorowane gazy cieplarniane (R410A GWP=2088)

## STEROWANIE

|             |                                                                      |
|-------------|----------------------------------------------------------------------|
| RM12D       | Pilot bezprzewodowy                                                  |
| WDC-86E/KD  | Pilot przewodowy z płaskim panelem dotykowym i funkcją Follow Me     |
| WDC-120G/WK | Pilot przewodowy ze sterowaniem grupowym i programatorem tygodniowym |



Jednostka kasetonowa z dwustronnym wypływem powietrza o wysokości zaledwie 300 mm.

## JEDNOSTKI 2-STRONNE

## DANE TECHNICZNE

| Nazwa urządzenia                                       |                                |                   | MQ2-22M2                        | MQ2-28M2                        | MQ2-36M2                        | MQ2-45M2                        | MQ2-56M2                        |
|--------------------------------------------------------|--------------------------------|-------------------|---------------------------------|---------------------------------|---------------------------------|---------------------------------|---------------------------------|
| Model urządzenia                                       |                                |                   | MI2-22Q2DN1                     | MI2-28Q2DN1                     | MI2-36Q2DN1                     | MI2-45Q2DN1                     | MI2-56Q2DN1                     |
| Panel                                                  |                                |                   | T-MBQ2-01                       | T-MBQ2-01                       | T-MBQ2-01                       | T-MBQ2-01                       | T-MBQ2-01                       |
| Zasilanie                                              |                                |                   | 220-240/1/50                    |                                 |                                 |                                 |                                 |
| Chłodzenie                                             | Wydajność nominalna (*1)       | kW                | 2.2                             | 2.8                             | 3.6                             | 4.5                             | 5.6                             |
|                                                        | Pobór mocy                     | kW                | 0.035                           | 0.04                            | 0.04                            | 0.05                            | 0.069                           |
| Grzanie                                                | Wydajność nominalna (*2)       | kW                | 2.6                             | 3.2                             | 4.0                             | 5.0                             | 6.3                             |
|                                                        | Pobór mocy                     | kW                | 0.035                           | 0.04                            | 0.04                            | 0.05                            | 0.069                           |
| Wymiennik                                              | Zabezpieczenie antykorozyjne   |                   | Powłoka hydrofilowa             |                                 |                                 |                                 |                                 |
| Nominalny przepływ powietrza (bieg 1/2/3/4/5/6/7)      |                                | m <sup>3</sup> /h | 410/449/488/<br>530/571/612/654 | 410/449/488/<br>530/571/612/654 | 458/509/554/<br>591/641/679/725 | 550/592/631/<br>670/731/792/850 | 670/710/760/<br>800/860/920/970 |
| Poziom ciśnienia akustycznego (bieg 1/2/3/4/5/6/7)(*3) |                                | dB(A)             | 24/25/27/29/<br>30/31/33        | 24/25/27/29/<br>30/31/33        | 25/27/29/30/<br>32/33/35        | 30/31/32/34/<br>35/36/37        | 30/31/33/35/<br>36/37/39        |
| Wymiary jednostki                                      | Wymiary (szer. × wys. × głęb.) | mm                | 1172x299x591                    | 1172x299x591                    | 1172x299x591                    | 1172x299x591                    | 1172x299x591                    |
|                                                        | Waga                           | kg                | 33.5                            | 33.5                            | 33.5                            | 35.0                            | 35                              |
| Panel                                                  | Wymiary (szer. × wys. × głęb.) | mm                | 1430x53x680                     | 1430x53x680                     | 1430x53x680                     | 1430x53x680                     | 1430x53x680                     |
|                                                        | Waga                           | kg                | 10.5                            | 10.5                            | 10.5                            | 10.5                            | 10.5                            |
| Czynnik chłodniczy                                     |                                |                   | R410A                           | R410A                           | R410A                           | R410A                           | R410A                           |
| Regulacja przepływu czynnika                           |                                | typ               | Elektroniczny zawór rozprężny   |                                 |                                 |                                 |                                 |
| Orurowanie                                             | Gaz / ciecz                    | mm                | Φ6.35 / Φ12.7                   | Φ6.35 / Φ12.7                   | Φ6.35 / Φ12.7                   | Φ6.35 / Φ12.7                   | Φ9.53 / Φ15.9                   |

Wydajność jest ustalona na podstawie następujących warunków:

(\*1) Chłodzenie: temperatura wewnętrzna 27°C DB/19°C WB; temperatura zewnętrzna 35°C DB/24°C WB

(\*2) Grzanie: temperatura wewnętrzna 20°C DB/15°C WB; temperatura zewnętrzna 7°C DB/6°C WB

(\*3) Pomiar poziomu ciśnienia akustycznego w komorze pół-bezechowej

Długość orurowania: Długość połączonych rur wynosi 7.5 m. różnica poziomów wynosi 0.

Urządzenie zawiera fluorowane gazy cieplarniane (R410A GWP=2088)

## STEROWANIE

|             |                                                                      |
|-------------|----------------------------------------------------------------------|
| RM12D       | Pilot bezprzewodowy                                                  |
| WDC-86E/KD  | Pilot przewodowy z płaskim panelem dotykowym i funkcją Follow Me     |
| WDC-120G/WK | Pilot przewodowy ze sterowaniem grupowym i programatorem tygodniowym |

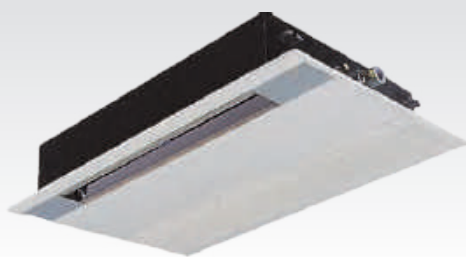

JEDNOSTKI 1-STRONNE

Jednostka kasetonowa z jednostronnym wypływem powietrza, idealna do zastosowania w ograniczonych przestrzeniach sufitowych.

## DANE TECHNICZNE

| Nazwa                                                   |                              |    | MQ1-18M2                        | MQ1-22M2                        | MQ1-28M2                        | MQ1-36M2                        |
|---------------------------------------------------------|------------------------------|----|---------------------------------|---------------------------------|---------------------------------|---------------------------------|
| Model urządzenia                                        |                              |    | MI2-18Q1DN1                     | MI2-22Q1DN1                     | MI2-28Q1DN1                     | MI2-36Q1DN1                     |
| Panel                                                   |                              |    | T-MBQ1-02D                      | T-MBQ1-02D                      | T-MBQ1-02D                      | T-MBQ1-02D                      |
| Zasilanie (V/faza/Hz)                                   |                              |    | 220-240/1/50                    |                                 |                                 |                                 |
| Wydajność chłodnicza (nominalna) (*1)                   | kW                           |    | 1.8                             | 2.2                             | 2.8                             | 3.6                             |
| Pobór mocy                                              | kW                           |    | 0.025                           | 0.025                           | 0.03                            | 0.03                            |
| Wydajność grzewcza (nominalna) (*2)                     | kW                           |    | 2.2                             | 2.6                             | 3.2                             | 4.0                             |
| Pobór mocy                                              | kW                           |    | 0.025                           | 0.025                           | 0.03                            | 0.03                            |
| Wymiennik                                               | Zabezpieczenie antykorozyjne |    | powłoka hydrofilowa             |                                 |                                 |                                 |
| Nominalny przepływ powietrza (bieg 1/2/3/4/5/6/7)       | m <sup>3</sup> /h            |    | 275/312/360/404/<br>448/482/523 | 275/312/360/404/<br>448/482/523 | 315/364/420/456/<br>492/531/573 | 315/364/420/456/<br>492/531/573 |
| Poziom ciśnienia akustycznego (bieg 1/2/3/4/5/6/7) (*3) | dB(A)                        |    | 30/31/32/34/35/36/37            | 30/31/32/34/35/36/37            | 34/35/35/36/37/38/39            | 34/35/35/36/37/38/39            |
| Wymiary                                                 | szer. x wys. x gł.           | mm | 1054×153×425                    | 1054×153×425                    | 1054×153×425                    | 1054×153×425                    |
|                                                         | Waga netto                   | kg | 11.8                            | 11.8                            | 12.3                            | 12.3                            |
| Panel                                                   | szer. x wys. x gł.           | mm | 1180×25×465                     | 1180×25×465                     | 1180×25×466                     | 1180×25×466                     |
|                                                         | Waga netto                   | kg | 3.5                             | 3.5                             | 3.5                             | 3.5                             |
| Czynnik chłodniczy                                      |                              |    | R410A                           |                                 |                                 |                                 |
| Orurowanie                                              | Gaz / ciecz                  | mm | Φ6.35 / Φ12.7                   | Φ6.35 / Φ12.7                   | Φ6.35 / Φ12.7                   | Φ6.35 / Φ12.7                   |

Wydajność jest ustalona na podstawie następujących warunków:

(\*1) Chłodzenie: temperatura wewnętrzna 27°C DB/19°C WB; temperatura zewnętrzna 35°C DB/24°C WB

(\*2) Grzanie: temperatura wewnętrzna 20°C DB/15°C WB; temperatura zewnętrzna 7°C DB/6°C WB

(\*3) Pomiar ciśnienia akustycznego w komorze pół-bezechowej.

Długość orurowania: Długość połączonych rur wynosi 7.5 m. różnica poziomów wynosi 0.

Urządzenie zawiera fluorowane gazy cieplarniane (R410A GWP=2088)

## STEROWANIE

|             |                                                                      |
|-------------|----------------------------------------------------------------------|
| RM12D       | Pilot bezprzewodowy                                                  |
| WDC-86E/KD  | Pilot przewodowy z płaskim panelem dotykowym i funkcją Follow Me     |
| WDC-120G/WK | Pilot przewodowy ze sterowaniem grupowym i programatorem tygodniowym |





Jednostki o konstrukcji umożliwiającej montaż w pionie lub poziomie, zapewniają dowolność projektową w klimatyzowanych pomieszczeniach.

## JEDNOSTKI WEWNĘTRZNE

## DANE TECHNICZNE

| Nazwa urządzenia                                       |                                |                   | MDL-36M2                        | MDL-45M2                        | MDL-56M2                        | MDL-71M2                        |
|--------------------------------------------------------|--------------------------------|-------------------|---------------------------------|---------------------------------|---------------------------------|---------------------------------|
| Model urządzenia                                       |                                |                   | MI2-36DLDN1                     | MI2-45DLDN1                     | MI2-56DLDN1                     | MI2-71DLDN1                     |
| Zasilanie                                              |                                |                   | 220-240/1/50                    | 220-240/1/50                    | 220-240/1/50                    | 220-240/1/50                    |
| Chłodzenie                                             | Wydajność nominalna (*1)       | kW                | 3.6                             | 4.5                             | 5.6                             | 7.1                             |
|                                                        | Pobór mocy                     | kW                | 0.049                           | 0.115                           | 0.115                           | 0.115                           |
|                                                        | Pobór prądu                    | A                 | 0.21                            | 0.50                            | 0.50                            | 0.50                            |
| Grzanie                                                | Wydajność nominalna (*2)       | kW                | 4.0                             | 5.0                             | 6.3                             | 8.0                             |
|                                                        | Pobór mocy                     | kW                | 0.049                           | 0.115                           | 0.115                           | 0.115                           |
|                                                        | Pobór prądu                    | A                 | 0.21                            | 0.50                            | 0.50                            | 0.5                             |
| Nominalny przepływ powietrza (bieg 1/2/3/4/5/6/7)      |                                | m <sup>3</sup> /h | 420/440/460/<br>480/500/525/550 | 420/440/460/<br>480/500/525/550 | 720/755/792/<br>830/860/895/930 | 720/755/792/<br>830/860/895/930 |
| Poziom ciśnienia akustycznego (bieg 1/2/3/4/5/6/7)(*3) |                                | dB(A)             | 36/36/37/38/38/39/40            | 36/36/37/38/38/39/40            | 38/38/39/41/41/42/43            | 38/38/39/41/41/42/43            |
| Czynnik chłodniczy                                     |                                |                   | R410A                           | R410A                           | R410A                           | R410A                           |
| Regulacja przepływu czynnika                           |                                | typ               | Elektroniczny zawór rozprężny   |                                 |                                 |                                 |
| Wymiary                                                | Wymiary (szer. x wys. x głęb.) | mm                | 990x660x203                     | 990x660x203                     | 990x660x203                     | 990x660x203                     |
|                                                        | Waga                           | kg                | 26.0                            | 26.0                            | 28.0                            | 28.0                            |
| Orurowanie                                             | Ciecz                          | mm                | Φ6.35 / Φ12.7                   | Φ6.35 / Φ12.7                   | Φ6.35 / Φ12.7                   | Φ9.53 / Φ15.9                   |

Wydajność jest ustalona na podstawie następujących warunków:

(\*1) Chłodzenie: temperatura wewnętrzna 27°C DB/19°C WB; temperatura zewnętrzna 35°C DB/24°C WB

(\*2) Grzanie: temperatura wewnętrzna 20°C DB/15°C WB; temperatura zewnętrzna 7°C DB/6°C WB

(\*3) Pomiar poziomu ciśnienia akustycznego w komorze pół-bezechowej

Długość orurowania: Długość połączonych rur wynosi 7.5 m, różnica poziomów wynosi 0.

Urządzenie zawiera fluorowane gazy cieplarniane (R410A GWP=2088)

## STEROWANIE

|             |                                                                      |
|-------------|----------------------------------------------------------------------|
| RM12D       | Pilot bezprzewodowy                                                  |
| WDC-86E/KD  | Pilot przewodowy z płaskim panelem dotykowym i funkcją Follow Me     |
| WDC-120G/WK | Pilot przewodowy ze sterowaniem grupowym i programatorem tygodniowym |

NOWOŚĆ



KONSOLA

Klimatyzatory przypodłogowe typu konsola, to połączenie nowoczesnego designu i funkcjonalności.

## DANE TECHNICZNE

| Nazwa urządzenia                                        |                                |                                 | MZ-22M2                         | MZ-28M2                         | MZ-36M2                         | MZ-45M2     |
|---------------------------------------------------------|--------------------------------|---------------------------------|---------------------------------|---------------------------------|---------------------------------|-------------|
| Model urządzenia                                        |                                |                                 | MI2-22ZDN1                      | MI2-28ZDN1                      | MI2-36ZDN1                      | MI2-45ZDN1  |
| Zasilanie                                               |                                |                                 | 1- fazowe 220-240V 50Hz         |                                 |                                 |             |
| Chłodzenie                                              | Wydajność nominalna (*1)       | kW                              | 2.2                             | 2.8                             | 3.6                             | 4.5         |
|                                                         | Pobór mocy                     | kW                              | 0.02                            | 0.025                           | 0.025                           | 0.035       |
|                                                         | Pobór prądu                    | A                               | 0.29                            | 0.32                            | 0.33                            | 0.42        |
| Grzanie                                                 | Wydajność nominalna (*2)       | kW                              | 2.6                             | 3.2                             | 4.0                             | 5.0         |
|                                                         | Pobór mocy                     | kW                              | 0.02                            | 0.025                           | 0.025                           | 0.035       |
|                                                         | Pobór prądu                    | A                               | 0.29                            | 0.32                            | 0.33                            | 0.42        |
| Silnik wentylatora                                      | Typ                            | DC                              |                                 |                                 |                                 |             |
| Wymiennik                                               | Zabezpieczenie antykorozyjne   | Powłoka hydrofilowa             |                                 |                                 |                                 |             |
| Nominalny przepływ powietrza (bieg 1/2/3/4/5/6/7)       | m <sup>3</sup> /h              | 229/268/302/<br>345/374/401/430 | 229/286/355/<br>430/456/482/510 | 229/286/335/<br>430/456/482/510 | 400/436/478/<br>510/561/614/660 |             |
| Poziom ciśnienia akustycznego (bieg 1/2/3/4/5/6/7) (*3) | dB(A)                          | 26/27/28/32/34/35/38            | 27/29/31/33/35/37/39            | 27/29/31/33/35/37/39            | 36/36/37/39/40/41/42            |             |
| Poziom mocy akustycznej (bieg 1/2/3/4/5/6/7)            | dB(A)                          | 42/43/44/48/50/52/54            | 43/45/47/49/51/53/55            | 43/45/47/49/51/53/55            | 52/52/53/55/56/57/58            |             |
| Wymiary jednostki                                       | Wymiary (szer. × wys. × głęb.) | mm                              | 700x600x210                     | 700x600x210                     | 700x600x210                     | 700x600x210 |
|                                                         | Waga                           | kg                              | 14                              | 15                              | 15                              | 15          |
| Czynnik chłodniczy                                      |                                |                                 | R410A                           | R410A                           | R410A                           | R410A       |
| Regulacja przepływu czynnika                            |                                |                                 | Elektroniczny zawór rozprężny   |                                 |                                 |             |
| Zabezpieczenia                                          |                                |                                 | A                               | 15                              | 15                              | 15          |
| Orurowanie                                              | Ciecz                          | mm                              | Φ6.35                           | Φ6.35                           | Φ6.35                           | Φ6.35       |
|                                                         | Gaz                            | mm                              | Φ12.7                           | Φ12.7                           | Φ12.7                           | Φ12.7       |

Wydajność jest ustalona na podstawie następujących warunków:

(\*1) Chłodzenie: temperatura wewnętrzna 27°C DB/19°C WB; temperatura zewnętrzna 35°C DB/24°C WB

(\*2) Grzanie: temperatura wewnętrzna 20°C DB/15°C WB; temperatura zewnętrzna 7°C DB/6°C WB

(\*3) Pomiar poziomu ciśnienia akustycznego w komorze pół-bezechowej

Długość orurowania: Długość połączonych rur wynosi 7.5 m, różnica poziomów wynosi 0.

Urządzenie zawiera fluorowane gazy cieplarniane (R410A GWP=2088)

## STEROWANIE

|             |                                                                      |
|-------------|----------------------------------------------------------------------|
| RM12D       | Pilot bezprzewodowy                                                  |
| WDC-86E/KD  | Pilot przewodowy z płaskim panelem dotykowym i funkcją Follow Me     |
| WDC-120G/WK | Pilot przewodowy ze sterowaniem grupowym i programatorem tygodniowym |





# Midea

## **BUSINESS**







SERIA

# COMPACT

Kompaktowe i lekkie jednostki kasetonowe z 4-stronnym wylotem powietrza, gwarantują równomierne rozprowadzenie powietrza w pomieszczeniu.

CZYNNIK  
**R32**

SEER  
**A++**

SCOP  
**A++**





JEDNOSTKA WEWNĘTRZNA



JEDNOSTKA ZEWNĘTRZNA



PILOT

## UNIKATOWE CECHY:

### 1 WBUDOWANA POMPKA SKROPLIN

Zastosowanie pompki skroplin (wysokość podnoszenia 750 mm), umożliwia elastyczne podłączenie wężyka skroplin w przestrzeni międzysufitowej.

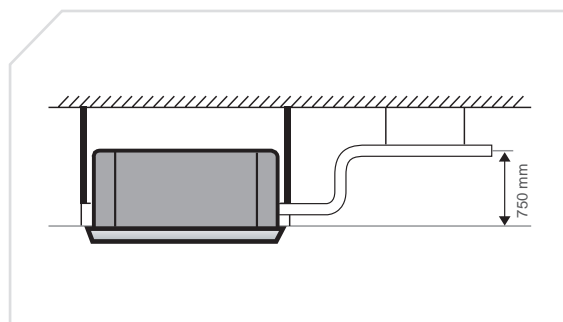

### 2 ŁATWO DOSTĘPNA SKRZYŃKA ELEKTRYCZNA

Skrzynka elektryczna z łatwym dostępem, umieszczona jest wewnątrz jednostki wewnętrznej. Ta zintegrowana konstrukcja zapewnia zwarte wymiary urządzenia i uproszczony montaż.

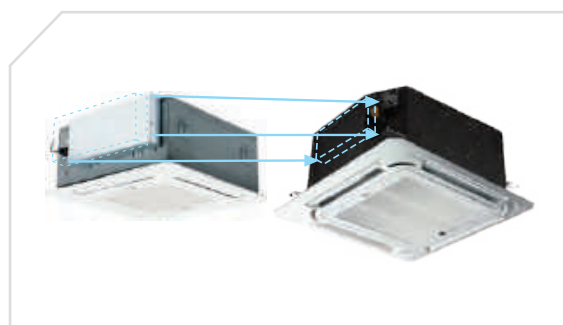

### 3 ŚWIEŻE POWIETRZE

Doprowadzenie świeżego powietrza do budynku jest możliwe za pomocą systemu kanałów (o średnicy  $\varnothing 90$ ). Pozwala to utrzymać właściwą ilość powietrza w pomieszczeniu, niezbędną do wentylowania pomieszczenia i komfortu przebywających w nim osób.



## FUNKCJE PODSTAWOWE

Przy zastosowaniu pilota bezprzewodowego RG70C.



## FUNKCJE OPCJONALNE



## DANE TECHNICZNE

| Komplet*                                             |                                                     |           |            | KMCA-12N8-B1             |     | KMCA-18N8-B1  |  |
|------------------------------------------------------|-----------------------------------------------------|-----------|------------|--------------------------|-----|---------------|--|
| Jednostka wewnętrzna                                 |                                                     |           |            | MCA3U-12FNXD0            |     | MCA3U-18FNXD0 |  |
| Jednostka zewnętrzna                                 |                                                     |           |            | MOB30-12HFN8             |     | MOU-18FN8-QD0 |  |
| Panel: biały / czarny                                |                                                     |           |            | T-MBQ-03C3 / T-MBQ-03C3B |     |               |  |
| Zasilanie jednostki wewnętrznej (V/faza/Hz)          |                                                     |           |            | 220-240/1/50             |     | 220-240/1/50  |  |
| Zasilanie jednostki zewnętrznej (V/faza/Hz)          |                                                     |           |            | 220-240/1/50             |     | 220-240/1/50  |  |
| Wersja                                               |                                                     |           |            | Rewersyjna pompa ciepła  |     |               |  |
| Chłodzenie                                           | Wydajność                                           | Nominalna | kW         | 3.5                      |     | 5.3           |  |
|                                                      |                                                     | Min-Max   | kW         | 1.5-5.3                  |     | 2.9-5.7       |  |
|                                                      | Nominalny pobór mocy                                |           | kW         | 0.85                     |     | 1.63          |  |
|                                                      | EER                                                 |           | kW/kW      | 4.12                     |     | 3.25          |  |
|                                                      | Roczne zużycie energii                              |           | kWh/rok    | 183                      |     | 278           |  |
|                                                      | SEER                                                |           |            | 7.8                      |     | 6.1           |  |
| Klasa efektywności energetycznej                     |                                                     |           | A++        |                          | A++ |               |  |
| Grzanie                                              | Wydajność                                           | Nominalna | kW         | 4.4                      |     | 5.4           |  |
|                                                      |                                                     | Min-Max   | kW         | 1.0-5.6                  |     | 2.4-6.1       |  |
|                                                      | Nominalny pobór mocy                                |           | kW         | 1.10                     |     | 1.46          |  |
|                                                      | COP                                                 |           | kW/kW      | 4.00                     |     | 3.70          |  |
|                                                      | Roczne zużycie energii                              |           | kWh/rok    | 1141                     |     | 1626          |  |
|                                                      | SCOP                                                |           |            | 4.6                      |     | 4.0           |  |
| Klasa efektywności energetycznej                     |                                                     |           | A++        |                          | A+  |               |  |
| Maksymalny pobór prądu                               |                                                     |           | A          | 10.0                     |     | 13.5          |  |
| Jednostka wewnętrzna                                 | Wymiary (szer. x gł. x wys.)                        |           | mm         | 570x570x260              |     | 570x570x260   |  |
|                                                      | Waga                                                |           | kg         | 16.2                     |     | 16.5          |  |
|                                                      | Przepływ powietrza (niski/średni/wysoki)            |           | m³/h       | 416/504/617              |     | 540/625/720   |  |
|                                                      | Poziom ciśnienia akustycznego (niski/średni/wysoki) |           | dB(A)      | 33/36/41                 |     | 35/39/42      |  |
|                                                      | Poziom mocy akustycznej                             |           | dB(A)      | 51                       |     | 56            |  |
| Panel                                                | Wymiary (szer. x gł. x wys.)                        |           | mm         | 647x647x50               |     | 647x647x50    |  |
|                                                      | Waga                                                |           | kg         | 2.5                      |     | 2.5           |  |
| Jednostka zewnętrzna                                 | Wymiary (szer. x gł. x wys.)                        |           | mm         | 800x333x554              |     | 800x333x554   |  |
|                                                      | Waga                                                |           | kg         | 34.7                     |     | 34.7          |  |
|                                                      | Przepływ powietrza                                  |           | m³/h       | 2000                     |     | 2000          |  |
|                                                      | Poziom ciśnienia akustycznego                       |           | dB(A)      | 55                       |     | 55            |  |
|                                                      | Poziom mocy akustycznej                             |           | dB(A)      | 63                       |     | 65            |  |
| Czynnik chłodniczy                                   | Typ                                                 |           |            | R32                      |     | R32           |  |
|                                                      | Ilość                                               |           | kg         | 0.87                     |     | 1.15          |  |
| Rury chłodnicze                                      | Ciecz/gaz                                           |           | mm         | Ø6.35 / Ø9.52            |     | Ø6.35 / Ø12.7 |  |
|                                                      | Typ                                                 |           | m          | 25 / 10                  |     | 30 / 20       |  |
| Rekomendowane zakresy temperatury pracy (zewnątrzne) |                                                     |           | Chłodzenie | °C -15 ~ 50              |     |               |  |
|                                                      |                                                     |           | Grzanie    | °C -15 ~ 30              |     |               |  |

Wydajność jest ustalona na podstawie następujących warunków:

Chłodzenie: temperatura wewnętrzna 27°C DB/19°C WB; temperatura zewnętrzna 35°C DB/24°C WB

Grzanie: temperatura wewnętrzna 20°C DB/15°C WB; temperatura zewnętrzna 7°C DB/6°C WB

Długość orurowania: Długość połączonych rur wynosi 7.5 m, różnica poziomów wynosi 0. Urządzenie zawiera fluorowane gazy cieplarniane (R32 GWP=675)

Dla poprawnej pracy jednostek zewnętrznych w trybie pompy ciepła, konieczne jest zastosowanie grzałki tacy ociekowej lub zapewnienie swobodnego odpływu kondensatu w inny sposób. Dobór odpowiedniego rozwiązania jest w gestii instalatora.

\*Komplety jednostek w kolorze czarnym posiadają symbole: KMCA-12N8-B1B, KMCA-18N8-B1B







SERIA

# SLIM

Wąskie jednostki kasetonowe z wylotem powietrza 360°, idealne dla pomieszczeń o wysokości do 4 m.

CZYNNIK  
**R32**

SEER  
**A++**

SCOP  
**A+**





JEDNOSTKI 4-STRONNE



JEDNOSTKA ZEWNĘTRZNA



PILOT

## UNIKATOWE CECHY:

### 1 PANEL Z NAWIEWEM 360°

Nowy panel z nawiewem 360° umożliwia równomierne rozproszczenie powietrza w całym pomieszczeniu. Pozwala to zapewnić komfortowe warunki na większej powierzchni.



### 2 WBUDOWANA POMPKA SKROPLIN

Zastosowanie pompy skroplin (wysokość podnoszenia 750 mm), umożliwia elastyczne podłączenie wężyka skroplin w przestrzeni międzysufitowej.

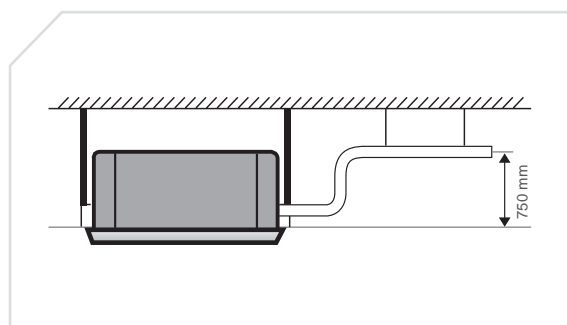

### 3 KONTROLA PRACY W NISKICH TEMPERATURACH

Jednostka zewnętrzna kontroluje stan procesu przemiany termodynamicznej czynnika chłodniczego w wymienniku i decyduje o włączeniu wentylatora. W przypadku spadku wydajności procesu termodynamicznego, urządzenie uruchomi wentylator na jednym z 5 biegów.





## FUNKCJE PODSTAWOWE

Przy zastosowaniu pilota bezprzewodowego RG70C.



Pompa ciepła



Autodiagnoza



Wyciek czynnika chłodniczego



Praca w niskich temperaturach



Zabezpieczenie antykorozyjne



Tryb Turbo



5 prędkości wentylatora jedn. zewn.



Kompensacja temperatury



Funkcja ECO



Pamięć ustawień żaluzji



Automatyczny restart



Inteligentna kontrola pracy w niskich temperaturach



Kontrola nawiewu zimnego powietrza



Sterowanie poziomymi żaluzjami



Wachlowanie



Pompka skroplin



Łatwe czyszczenie panelu



Filtr



Świeże powietrze



Timer



Zdalne Włącz/Wyłącz

## FUNKCJE OPCJONALNE



WiFi



Sterownik przewodowy



Tryb Comfort



Funkcja snu

## DANE TECHNICZNE

| Komplet*                                             |                                                     |           |                   | KMCD-24N8-B1             | KMCD-36N8-B1   | KMCD-36N8-B3   | KMCD-42N8-B3   | KMCD-48N8-B3   | KMCD-55N8-B3   |
|------------------------------------------------------|-----------------------------------------------------|-----------|-------------------|--------------------------|----------------|----------------|----------------|----------------|----------------|
| Jednostka wewnętrzna                                 |                                                     |           |                   | MCD-24FNXD0              | MCD-36FNXD0    | MCD-36FNXD0    | MCD-42FNXD0    | MCD-48FNXD0    | MCD-55FNXD0    |
| Jednostka zewnętrzna                                 |                                                     |           |                   | MOU-24FN8-QD0            | MOU-36FN8-QD0  | MOU-36FN8-RD0  | MOU-42FN8-RD0  | MOU-48FN8-RD0  | MOU-55FN8-RD0  |
| Panel: biały / czarny                                |                                                     |           |                   | T-MBQ-02M2 / T-MBQ-02M2B |                |                |                |                |                |
| Zasilanie jednostki wewnętrznej (V/faza/Hz)          |                                                     |           |                   | 220-240/1/50             | 220-240/1/50   | 220-240/1/50   | 220-240/1/50   | 220-240/1/50   | 220-240/1/50   |
| Zasilanie jednostki zewnętrznej (V/faza/Hz)          |                                                     |           |                   | 220-240/1/50             | 220-240/1/50   | 380-415/3/50   | 380-415/3/50   | 380-415/3/50   | 380-415/3/50   |
| Wersja                                               |                                                     |           |                   | Rewersyjna pompa ciepła  |                |                |                |                |                |
| Chłodzenie                                           | Wydajność                                           | Nominalna | kW                | 7.0                      | 10.3           | 10.5           | 12.3           | 13.6           | 15.7           |
|                                                      |                                                     | Min-Max   | kW                | 2.2-8.2                  | 2.6-12.0       | 2.6-12.0       | 3.2-13.2       | 4.8-14.6       | 5.3-16.7       |
|                                                      | Nominalny pobór mocy                                |           | kW                | 2.19                     | 3.81           | 3.90           | 4.09           | 5.42           | 5.99           |
|                                                      | EER                                                 |           | kW/kW             | 3.21                     | 2.70           | 2.69           | 3.01           | 2.51           | 2.62           |
|                                                      | Roczne zużycie energii                              |           | kWh/rok           | 401                      | 593            | 593            | 750            | 805            | 893            |
|                                                      | SEER                                                |           |                   | 6.1                      | 6.1            | 6.1            | 6.1            | 6.1            | 6.1            |
| Klasa efektywności energetycznej                     |                                                     |           |                   | A++                      | A++            | A++            | A++            | A++            | A++            |
| Grzanie                                              | Wydajność                                           | Nominalna | kW                | 7.4                      | 10.9           | 11.1           | 13.5           | 15.9           | 18.2           |
|                                                      |                                                     | Min-Max   | kW                | 2.4-8.7                  | 2.9-13.2       | 2.9-13.2       | 2.9-14.7       | 3.9-16.8       | 4.4-19.3       |
|                                                      | Nominalny pobór mocy                                |           | kW                | 1.98                     | 3.00           | 2.97           | 3.54           | 5.34           | 6.03           |
|                                                      | COP                                                 |           | kW/kW             | 3.72                     | 3.63           | 3.74           | 3.81           | 2.98           | 3.02           |
|                                                      | Roczne zużycie energii                              |           | kWh/rok           | 1890                     | 2824           | 2824           | 3654           | 3903           | 4123           |
|                                                      | SCOP                                                |           |                   | 4.0                      | 4.0            | 4.0            | 4.0            | 4.0            | 4.0            |
| Klasa efektywności energetycznej                     |                                                     |           |                   | A+                       | A+             | A+             | A+             | A+             | A+             |
| Maksymalny pobór prądu                               |                                                     |           | A                 | 13.5                     | 21.5           | 10.0           | 12.0           | 11.2           | 14.0           |
| Jednostka wewnętrzna                                 | Wymiary (szer. x gł. x wys.)                        |           | mm                | 840x840x245              | 840x840x245    | 840x840x245    | 840x840x245    | 840x840x287    | 840x840x287    |
|                                                      | Waga                                                |           | kg                | 23.0                     | 27.5           | 27.5           | 27.5           | 29.0           | 29.7           |
|                                                      | Przepływ powietrza (niski/średni/wysoki)            |           | m <sup>3</sup> /h | 1032/1200/1378           | 1438/1620/1775 | 1438/1620/1775 | 1438/1620/1775 | 1381/1568/1715 | 1537/1737/1970 |
|                                                      | Poziom ciśnienia akustycznego (niski/średni/wysoki) |           | dB(A)             | 40/43/47                 | 46/49/52       | 46/49/52       | 46/49/52       | 49/50/52       | 48/50/53       |
|                                                      | Poziom mocy akustycznej                             |           | dB(A)             | 60                       | 63             | 63             | 63             | 65             | 65             |
| Panel                                                | Wymiary (szer. x gł. x wys.)                        |           | mm                | 950x950x55               | 950x950x55     | 950x950x55     | 950x950x55     | 950x950x55     | 950x950x55     |
|                                                      | Waga                                                |           | kg                | 5.0                      | 5.0            | 5.0            | 5.0            | 5.0            | 5.0            |
| Jednostka zewnętrzna                                 | Wymiary (szer. x gł. x wys.)                        |           | mm                | 845x363x702              | 946x410x810    | 946x410x810    | 946x410x810    | 952x415x1333   | 952x415x1333   |
|                                                      | Waga                                                |           | kg                | 49.4                     | 66.9           | 81.5           | 81.5           | 106.7          | 111.3          |
|                                                      | Przepływ powietrza                                  |           | m <sup>3</sup> /h | 2700                     | 4000           | 4000           | 4000           | 7500           | 7500           |
|                                                      | Poziom ciśnienia akustycznego                       |           | dB(A)             | 62                       | 64             | 64             | 64             | 66             | 66             |
|                                                      | Poziom mocy akustycznej                             |           | dB(A)             | 66                       | 68             | 68             | 68             | 72             | 77             |
| Czynnik chłodniczy                                   | Typ                                                 |           |                   | R32                      | R32            | R32            | R32            | R32            | R32            |
|                                                      | Ilość                                               |           | kg                | 1.50                     | 2.40           | 2.40           | 2.40           | 2.80           | 2.95           |
| Rury chłodnicze                                      | Ciecz/gaz                                           |           | mm                | Ø9.52 / Ø15.9            | Ø9.52 / Ø15.9  | Ø9.52 / Ø15.9  | Ø9.52 / Ø15.9  | Ø9.52 / Ø15.9  | Ø9.52 / Ø15.9  |
|                                                      | Maks. długość / Maks. różnica poziomów              |           | m                 | 50 / 25                  | 65 / 30        | 65 / 30        | 65 / 30        | 65 / 30        | 65 / 30        |
| Rekomendowane zakresy temperatury pracy (zewnątrzne) |                                                     |           | Chłodzenie        | °C -15 ~ 50              |                |                |                |                |                |
|                                                      |                                                     |           | Grzanie           | °C -15 ~ 30              |                |                |                |                |                |

Wydajność jest ustalona na podstawie następujących warunków:

Chłodzenie: temperatura wewnętrzna 27°C DB/19°C WB; temperatura zewnętrzna 35°C DB/24°C WB

Grzanie: temperatura wewnętrzna 20°C DB/15°C WB; temperatura zewnętrzna 7°C DB/6°C WB

Długość orurowania: Długość połączonych rur wynosi 7.5 m, różnica poziomów wynosi 0. Urządzenie zawiera fluorowane gazy cieplarniane (R32 GWP=675)

Dla poprawnej pracy jednostek zewnętrznych w trybie pompy ciepła, konieczne jest zastosowanie grzałki tacy ociekowej lub zapewnienie swobodnego odpływu kondensatu w inny sposób. Dobór odpowiedniego rozwiązania jest w gestii instalatora.

\*Komplety jednostek w kolorze czarnym posiadają symbole: KMCD-24N8-B1B, KMCD-36N8-B1B, KMCD-36N8-B3B, KMCD-42N8-B3B, KMCD-48N8-B3B, KMCD-55N8-B3B







# PODSTROPOWO- PRZYPODŁOGOWE

Uniwersalne jednostki do montażu pod sufitem lub przy podłodze, są idealnym rozwiązaniem dla zróżnicowanego zapotrzebowania na klimatyzację.

CZYNNIK  
**R32**

SEER  
**A++**

SCOP  
**A+**





JEDNOSTKA WEWNĘTRZNA



JEDNOSTKA ZEWNĘTRZNA



PILOT

## UNIKATOWE CECHY:

### 1 MONTAŻ PIONOWY I POZIOMY

Konstrukcja urządzenia umożliwia dogodny montaż w pionie lub poziomie, w zależności od możliwości aranżacyjnych w pomieszczeniu. Łatwy montaż pod sufitem jest możliwy nawet w wąskich przestrzeniach, w narożnikach. Zaś montaż przy podłodze jest idealnym rozwiązaniem dla pomieszczeń, w których są skosy.

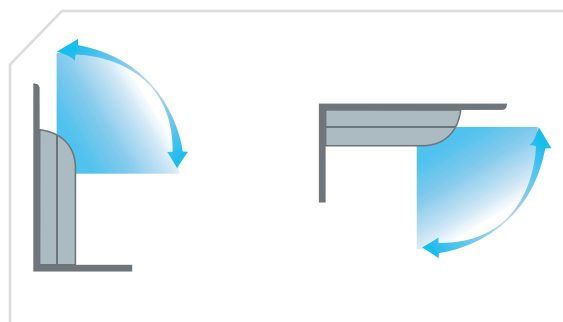

### 2 NAWIEW 3D

Schłodzone powietrze szybko dociera nawet w najdalsze przestrzenie klimatyzowanego pomieszczenia. Dzięki automatycznemu wachlowaniu żaluzji w pionie i poziomie, nawiew powietrza jest bardziej równomierny, a warunki komfortowe.

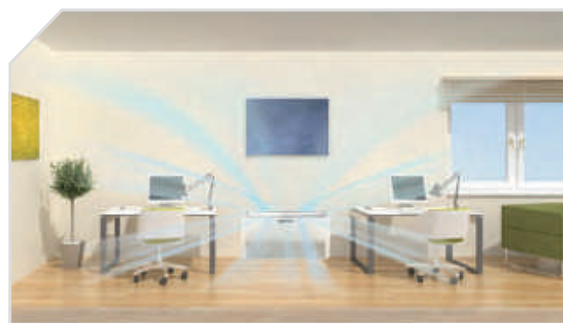

### 3 FUNKCJA TURBO

Funkcja ta umożliwia osiągnięcieżądanego efektu chłodzenia w krótszym czasie, a tym samym szybsze osiągnięcie zadanej temperatury w pomieszczeniu.



## FUNKCJE PODSTAWOWE

Przy zastosowaniu pilota bezprzewodowego RG70C.



## FUNKCJE OPCJONALNE

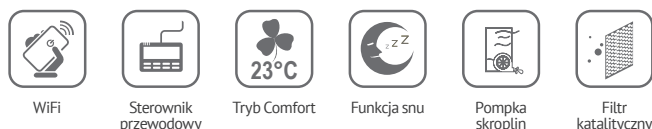

## DANE TECHNICZNE

| Komplet                                              |                                                     |           | KMUE-18N8-B1            | KMUE-24N8-A1  | KMUE-36N8-A1  | KMUE-36N8-A3   | KMUE-42N8-B3   | KMUE-48N8-A3   | KMUE-55N8-A3   |                |
|------------------------------------------------------|-----------------------------------------------------|-----------|-------------------------|---------------|---------------|----------------|----------------|----------------|----------------|----------------|
| Jednostka wewnętrzna                                 |                                                     |           | MUEU-18FNXD0            | MUE-24FNXD0   | MUE-36FNXD0   | MUE-36FNXD0    | MUE-42FNXD0    | MUE-48FNXD0    | MUE-55FNXD0    |                |
| Jednostka zewnętrzna                                 |                                                     |           | MOUU-18FN8-QD0          | MOU-24FN8-QD0 | MOU-36FN8-QD0 | MOU-36FN8-RD0  | MOU-42FN8-RD0  | MOU-48FN8-RD0  | MOU-55FN8-RD0  |                |
| Zasilanie jednostki wewnętrznej (V/faza/Hz)          |                                                     |           | 220-240/1/50            | 220-240/1/50  | 220-240/1/50  | 220-240/1/50   | 220-240/1/50   | 220-240/1/50   | 220-240/1/50   |                |
| Zasilanie jednostki zewnętrznej (V/faza/Hz)          |                                                     |           | 220-240/1/50            | 220-240/1/50  | 220-240/1/50  | 380-415/3/50   | 380-415/3/50   | 380-415/3/50   | 380-415/3/50   |                |
| Wersja                                               |                                                     |           | Rewersyjna pompa ciepła |               |               |                |                |                |                |                |
| Chłodzenie                                           | Wydajność                                           | Nominalna | kW                      | 5.3           | 6.9           | 10.4           | 10.5           | 12.1           | 14.2           | 15.9           |
|                                                      |                                                     | Min-Max   | kW                      | 2.7-5.6       | 2.2-8.2       | 2.6-12.0       | 2.6-12.0       | 3.2-13.2       | 5.0-15.1       | 5.3-17.0       |
|                                                      | Nominalny pobór mocy                                |           | kW                      | 1.63          | 2.22          | 3.85           | 4.03           | 4.03           | 5.50           | 6.06           |
|                                                      | EER                                                 |           | kW/kW                   | 3.25          | 3.12          | 2.70           | 2.61           | 3.00           | 2.58           | 2.62           |
|                                                      | Roczne zużycie energii                              |           | kWh/rok                 | 280           | 393           | 556            | 556            | 750            | 801            | 916            |
|                                                      | SEER                                                |           |                         | 6.1           | 6.1           | 6.1            | 6.1            | 6.1            | 6.1            | 6.1            |
| Klasa efektywności energetycznej                     |                                                     |           | A++                     | A++           | A++           | A++            | A++            | A++            | A++            |                |
| Grzanie                                              | Wydajność                                           | Nominalna | kW                      | 5.6           | 7.6           | 11.1           | 11.1           | 13.5           | 16.1           | 18.2           |
|                                                      |                                                     | Min-Max   | kW                      | 2.4-6.3       | 2.4-8.7       | 2.9-13.2       | 2.9-13.2       | 2.9-14.7       | 3.8-18.1       | 4.4-19.6       |
|                                                      | Nominalny pobór mocy                                |           | kW                      | 1.50          | 2.12          | 2.98           | 3.00           | 3.49           | 5.05           | 6.04           |
|                                                      | COP                                                 |           | kW/kW                   | 3.73          | 3.59          | 3.72           | 3.71           | 3.87           | 2.93           | 3.02           |
|                                                      | Roczne zużycie energii                              |           | kWh/rok                 | 1640          | 1858          | 3052           | 3052           | 3654           | 4005           | 4138           |
|                                                      | SCOP                                                |           |                         | 4.0           | 4.0           | 4.0            | 4.0            | 4.0            | 4.0            | 4.0            |
| Klasa efektywności energetycznej                     |                                                     |           | A+                      | A+            | A+            | A+             | A+             | A+             | A+             |                |
| Maksymalny pobór prądu                               |                                                     |           | A                       | 13.5          | 13.5          | 21.5           | 10.0           | 12.0           | 11.2           | 14.0           |
| Jednostka wewnętrzna                                 | Wymiary (szer. x gł. x wys.)                        |           | mm                      | 1068x675x235  | 1068x675x235  | 1650x675x235   | 1650x675x235   | 1650x675x235   | 1650x675x235   | 1650x675x235   |
|                                                      | Waga                                                |           | kg                      | 28.0          | 26.8          | 39.0           | 39.0           | 40.5           | 41.2           | 41.4           |
|                                                      | Przepływ powietrza (niski/średni/wysoki)            |           | m³/h                    | 650/760/880   | 853/1066/1208 | 1431/1844/2160 | 1431/1844/2160 | 1400/1800/2100 | 1417/1930/2329 | 1426/1834/2554 |
|                                                      | Poziom ciśnienia akustycznego (niski/średni/wysoki) |           | dB(A)                   | 34/38/41      | 41/46/50      | 42/47/51       | 42/47/51       | 43/49/55       | 46/50/54       | 42/47/54       |
|                                                      | Poziom mocy akustycznej                             |           | dB(A)                   | 58            | 62            | 61             | 61             | 71             | 67             | 69             |
| Jednostka zewnętrzna                                 | Wymiary (szer. x gł. x wys.)                        |           | mm                      | 800x333x554   | 845x363x702   | 946x410x810    | 946x410x810    | 946x410x810    | 952x415x1333   | 952x415x1333   |
|                                                      | Waga                                                |           | kg                      | 34.7          | 49.4          | 66.9           | 81.5           | 70.5           | 106.7          | 111.3          |
|                                                      | Przepływ powietrza                                  |           | m³/h                    | 2000          | 2700          | 4000           | 4000           | 4300           | 7500           | 7500           |
|                                                      | Poziom ciśnienia akustycznego                       |           | dB(A)                   | 55            | 62            | 64             | 64             | 61             | 66             | 66             |
|                                                      | Poziom mocy akustycznej                             |           | dB(A)                   | 65            | 66            | 68             | 68             | 71             | 72             | 77             |
| Czynnik chłodniczy                                   | Typ                                                 |           |                         | R32           | R32           | R32            | R32            | R32            | R32            |                |
|                                                      | Ilość                                               |           | kg                      | 1.15          | 1.50          | 2.40           | 2.40           | 2.80           | 2.80           | 2.95           |
| Rury chłodnicze                                      | Ciecz/gaz                                           |           | mm                      | Ø6.35 / Ø12.7 | Ø9.52 / Ø15.9 | Ø9.52 / Ø15.9  | Ø9.52 / Ø15.9  | Ø9.52 / Ø15.9  | Ø9.52 / Ø15.9  |                |
|                                                      | Maks. długość / Maks. różnica poziomów              |           | m                       | 30 / 20       | 50 / 25       | 65 / 30        | 65 / 30        | 65 / 30        | 65 / 30        | 65 / 30        |
| Rekomendowane zakresy temperatury pracy (zewnętrzne) |                                                     |           | Chłodzenie              | °C -15 ~ 50   |               |                |                |                |                |                |
|                                                      |                                                     |           | Grzanie                 | °C -15 ~ 30   |               |                |                |                |                |                |

Wydajność jest ustalona na podstawie następujących warunków:

Chłodzenie: temperatura wewnętrzna 27°C DB/19°C WB; temperatura zewnętrzna 35°C DB/24°C WB

Grzanie: temperatura wewnętrzna 20°C DB/15°C WB; temperatura zewnętrzna 7°C DB/6°C WB

Długość orurowania: Długość połączonych rur wynosi 7.5 m, różnica poziomów wynosi 0. Urządzenie zawiera fluorowane gazy cieplarniane (R32 GWP=675)

Dla poprawnej pracy jednostek zewnętrznych w trybie pompy ciepła, konieczne jest zastosowanie grzałki tacy ociekowej lub zapewnienie swobodnego odpływu kondensatu w inny sposób. Dobór odpowiedniego rozwiązania jest w gestii instalatora.





# KANAŁOWE

Wąskie jednostki kanałowe zapewniają wysoki spręż dyspozycyjny, doprowadzenie świeżego powietrza i ekonomiczne wykorzystanie miejsca w przestrzeni międzysufitowej.

CZYNNIK  
**R32**

SEER  
**A++**

SCOP  
**A+**





JEDNOSTKA WEWNĘTRZNA



JEDNOSTKA ZEWNĘTRZNA



PILOT

## UNIKATOWE CECHY:

### 1 WYSOKI SPRĘŻ DO 160Pa

Wysoki spręż dyspozycyjny do 160Pa znacznie poprawia elastyczność projektowania instalacji jednostki kanałowej. Dzięki temu, powietrze z łatwością pokonuje opory liniowe i miejscowe w instalacji chłodniczej.

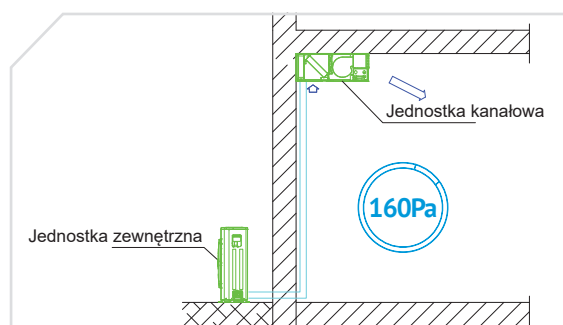

### 2 DOSTOSOWANIE WLOTU POWIETRZA

Dostępny jest standardowy wlot powietrza od tyłu oraz opcjonalny od spodu. Wymiary kształtki wlotu z tyłu i na spodzie urządzenia są takie same, co ułatwia zmianę miejsca zasysania powietrza.

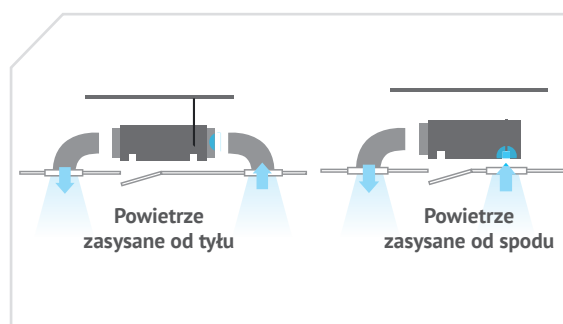

### 3 KONTAKTRON OKIENNY I KARTA HOTELOWA

Czujniki informują o otwarciu lub zamknięciu okna, powodując automatyczne wyłączenie lub włączenie klimatyzatora. Współpraca z kartą hotelową, czujnikiem obecności i kontaktronem okiennym w standardzie, to zapewnienie ekonomicznej pracy urządzenia w obiektach typu pensjonat, sklep lub hotel.

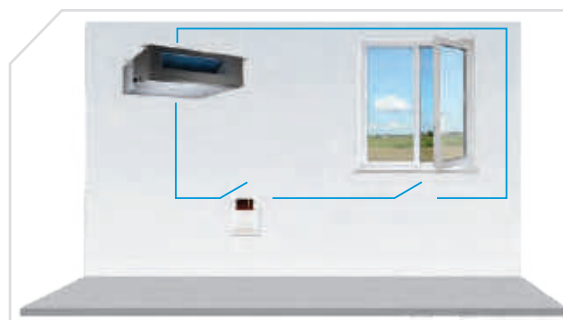



## FUNKCJE PODSTAWOWE

Przy zastosowaniu pilota przewodowego KJR-120C1.



## FUNKCJE OPCJONALNE



## DANE TECHNICZNE

| Komplet                                              |                                                     |           | KMTI-12N8-B1            | KMTI-18N8-B1   | KMTI-24N8-A1  | KMTI-36N8-A1  | KMTI-36N8-A3  | KMTI-42N8-B3  | KMTI-48N8-A3  | KMTI-55N8-A3   |                |
|------------------------------------------------------|-----------------------------------------------------|-----------|-------------------------|----------------|---------------|---------------|---------------|---------------|---------------|----------------|----------------|
| Jednostka wewnętrzna                                 |                                                     |           | MTIU-12FNXD0            | MTIU-18FNXD0   | MTI-24FNXD0   | MTI-36FNXD0   | MTI-36FNXD0   | MTI-42FNXD0   | MTI-48FNXD0   | MTI-55FNXD0    |                |
| Jednostka zewnętrzna                                 |                                                     |           | MOB30-12HFN8            | MOUU-18FN8-QD0 | MOU-24FN8-QD0 | MOU-36FN8-QD0 | MOU-36FN8-RD0 | MOU-42FN8-RD0 | MOU-48FN8-RD0 | MOU-55FN8-RD0  |                |
| Zasilanie jednostki wewnętrznej (V/faza/Hz)          |                                                     |           | 220-240/1/50            | 220-240/1/50   | 220-240/1/50  | 220-240/1/50  | 220-240/1/50  | 220-240/1/50  | 220-240/1/50  | 220-240/1/50   |                |
| Zasilanie jednostki zewnętrznej (V/faza/Hz)          |                                                     |           | 220-240/1/50            | 220-240/1/50   | 220-240/1/50  | 220-240/1/50  | 380-415/3/50  | 380-415/3/50  | 380-415/3/50  | 380-415/3/50   |                |
| Wersja                                               |                                                     |           | Rewersyjna pompa ciepła |                |               |               |               |               |               |                |                |
| Chłodzenie                                           | Wydajność                                           | Nominalna | kW                      | 3.5            | 5.3           | 7.0           | 10.4          | 10.4          | 12.1          | 14.0           | 15.4           |
|                                                      |                                                     | Min-Max   | kW                      | 1.5~4.8        | 2.6~5.7       | 2.2~8.2       | 2.6~12.0      | 2.6~12.0      | 3.2~13.2      | 4.2~15.2       | 5.9~17.3       |
|                                                      | Nominalny pobór mocy                                |           | kW                      | 0.95           | 1.63          | 2.19          | 3.91          | 4.06          | 4.11          | 5.15           | 5.42           |
|                                                      | EER                                                 |           | kW/kW                   | 3.68           | 3.25          | 3.20          | 2.66          | 2.56          | 2.94          | 2.72           | 2.84           |
|                                                      | Roczne zużycie energii                              |           | kWh/rok                 | 183            | 278           | 390           | 614           | 614           | 750           | 808            | 935            |
|                                                      | SEER                                                |           |                         | 6.5            | 6.1           | 6.1           | 6.1           | 6.1           | 6.1           | 6.1            | 6.1            |
| Klasa efektywności energetycznej                     |                                                     |           | A++                     | A++            | A++           | A++           | A++           | A++           | A++           | A++            |                |
| Grzanie                                              | Wydajność                                           | Nominalna | kW                      | 4.1            | 5.9           | 7.6           | 11.1          | 11.2          | 13.4          | 16.0           | 17.7           |
|                                                      |                                                     | Min-Max   | kW                      | 1.0~5.6        | 2.2~6.2       | 2.4~8.7       | 2.9~13.2      | 2.9~13.2      | 2.9~14.7      | 3.7~18.0       | 4.7~20.5       |
|                                                      | Nominalny pobór mocy                                |           | kW                      | 1.10           | 1.58          | 2.04          | 3.07          | 2.99          | 3.49          | 4.26           | 5.18           |
|                                                      | COP                                                 |           | kW/kW                   | 3.73           | 3.73          | 3.72          | 3.62          | 3.71          | 3.84          | 3.76           | 3.42           |
|                                                      | Roczne zużycie energii                              |           | kWh/rok                 | 1141           | 1626          | 1902          | 3016          | 3016          | 3654          | 4261           | 4302           |
|                                                      | SCOP                                                |           |                         | 4.0            | 4.0           | 4.0           | 4.0           | 4.0           | 4.0           | 4.0            | 4.0            |
| Klasa efektywności energetycznej                     |                                                     |           | A+                      | A+             | A+            | A+            | A+            | A+            | A+            | A+             |                |
| Maksymalny pobór prądu                               |                                                     |           | A                       | 10.0           | 13.5          | 13.5          | 21.5          | 10.0          | 12.0          | 11.2           | 14.0           |
| Jednostka wewnętrzna                                 | Wymiary (szer. x gł. x wys.)                        |           | mm                      | 700x450x200    | 880x674x210   | 1100x774x249  | 1360x774x249  | 1360x774x249  | 1360x774x249  | 1200x874x300   | 1200x874x300   |
|                                                      | Waga                                                |           | kg                      | 18.0           | 24.3          | 31.5          | 40.5          | 40.5          | 40.5          | 47.6           | 47.6           |
|                                                      | Zewnętrzne ciśnienie statyczne                      |           | Pa                      | 25 (0-60)      | 25 (0-100)    | 25 (0-160)    | 37 (0-160)    | 37 (0-160)    | 37 (0-160)    | 50 (0-160)     | 50 (0-160)     |
|                                                      | Przepływ powietrza (niski/średni/wysoki)            |           | m³/h                    | 300/480/600    | 350/650/880   | 839/1054/1248 | 750/1150/1400 | 750/1150/1400 | 750/1150/1400 | 1680/2040/2400 | 1820/2210/2600 |
|                                                      | Poziom ciśnienia akustycznego (niski/średni/wysoki) |           | dB(A)                   | 26/30/35       | 33/38/41      | 40/42/44      | 40/43/47      | 40/43/47      | 40/43/47      | 48/49/50       | 50/52/54       |
|                                                      | Poziom mocy akustycznej                             |           | dB(A)                   | 56             | 59            | 63            | 64            | 64            | 64            | 69             | 74             |
| Jednostka zewnętrzna                                 | Wymiary (szer. x gł. x wys.)                        |           | mm                      | 800x333x554    | 800x333x554   | 845x363x702   | 946x410x810   | 946x410x810   | 946x410x810   | 952x415x1333   | 952x415x1333   |
|                                                      | Waga                                                |           | kg                      | 34.7           | 34.7          | 49.4          | 66.9          | 81.5          | 81.5          | 106.7          | 111.3          |
|                                                      | Przepływ powietrza                                  |           | m³/h                    | 2000           | 2000          | 2700          | 4000          | 4000          | 4000          | 7500           | 7500           |
|                                                      | Poziom ciśnienia akustycznego                       |           | dB(A)                   | 55             | 55            | 62            | 64            | 64            | 64            | 66             | 66             |
|                                                      | Poziom mocy akustycznej                             |           | dB(A)                   | 63             | 65            | 66            | 68            | 68            | 68            | 72             | 77             |
| Czynnik chłodniczy                                   | Typ                                                 |           |                         | R32            | R32           | R32           | R32           | R32           | R32           | R32            | R32            |
|                                                      | Ilość                                               |           | kg                      | 0.87           | 1.15          | 1.50          | 2.40          | 2.40          | 2.40          | 2.80           | 2.95           |
| Rury chłodnicze                                      | Ciecz/gaz                                           |           | mm                      | Ø6.35 / Ø9.52  | Ø6.35 / Ø12.7 | Ø9.52 / Ø15.9 | Ø9.52 / Ø15.9 | Ø9.52 / Ø15.9 | Ø9.52 / Ø15.9 | Ø9.52 / Ø15.9  | Ø9.52 / Ø15.9  |
|                                                      | Maks. długość / Maks. różnica poziomów              |           | m                       | 25 / 10        | 30 / 20       | 50 / 25       | 65 / 30       | 65 / 30       | 65 / 30       | 65 / 30        | 65 / 30        |
| Rekomendowane zakresy temperatury pracy (zewnętrzne) | Chłodzenie                                          |           | °C                      | -15 ~ 50       |               |               |               |               |               |                |                |
|                                                      | Grzanie                                             |           | °C                      | -15 ~ 30       |               |               |               |               |               |                |                |

Wydajność jest ustalona na podstawie następujących warunków:

Chłodzenie: temperatura wewnętrzna 27°C DB/19°C WB; temperatura zewnętrzna 35°C DB/24°C WB

Grzanie: temperatura wewnętrzna 20°C DB/15°C WB; temperatura zewnętrzna 7°C DB/6°C WB

Długość orurowania: Długość połączonych rur wynosi 7.5 m, różnica poziomów wynosi 0. Urządzenie zawiera fluorowane gazy cieplarniane (R32 GWP=675)

Dla poprawnej pracy jednostek zewnętrznych w trybie pompy ciepła, konieczne jest zastosowanie grzałki tacy ociekowej lub zapewnienie swobodnego odpływu kondensatu w inny sposób. Dobór odpowiedniego rozwiązania jest w gestii instalatora.

\*Funkcja dostępna przy zastosowaniu pilota bezprzewodowego RG70C



## DANE TECHNICZNE

| Jednostka zewnętrzna                                 |                                       |                   | MOB30-12HFN8            | MOUU-18FN8-QD0 | MOU-24FN8-QD0 | MOU-36FN8-QD0 |               |
|------------------------------------------------------|---------------------------------------|-------------------|-------------------------|----------------|---------------|---------------|---------------|
| Zasilanie jednostki zewnętrznej (V/faza/Hz)          |                                       |                   | 220-240/1/50            | 220-240/1/50   | 220-240/1/50  | 220-240/1/50  |               |
| Wersja                                               |                                       |                   | Rewersyjna pompa ciepła |                |               |               |               |
| Chłodzenie                                           | Wydajność                             | Nominalna         | kW                      | 3.5            | 5.3           | 7.0           | 10.4          |
|                                                      |                                       | Min-Max           | kW                      | 1.5-5.3        | 2.9-5.7       | 2.2-8.2       | 2.6-12.0      |
|                                                      | Nominalny pobór mocy                  |                   | kW                      | 0.85           | 1.63          | 2.19          | 3.91          |
|                                                      | EER                                   |                   | kW/kW                   | 4.12           | 3.25          | 3.21          | 2.66          |
|                                                      | SEER                                  |                   |                         | 7.8            | 6.1           | 6.1           | 6.1           |
|                                                      | Klasa efektywności energetycznej      |                   |                         | A++            | A++           | A++           | A++           |
| Grzanie                                              | Wydajność                             | Nominalna         | kW                      | 4.4            | 5.4           | 7.4           | 11.1          |
|                                                      |                                       | Min-Max           | kW                      | 1.0-5.6        | 2.4-6.1       | 2.4-8.7       | 2.9-13.2      |
|                                                      | Nominalny pobór mocy                  |                   | kW                      | 1.10           | 1.46          | 1.98          | 3.07          |
|                                                      | COP                                   |                   | kW/kW                   | 4.00           | 3.70          | 3.72          | 3.62          |
|                                                      | SCOP                                  |                   |                         | 4.6            | 4.0           | 4.0           | 4.0           |
|                                                      | Klasa efektywności energetycznej      |                   |                         | A++            | A+            | A+            | A+            |
| Maksymalny pobór prądu                               |                                       | A                 | 10.0                    | 13.5           | 13.5          | 10.0          |               |
| Maksymalny pobór mocy                                |                                       | W                 | 2350                    | 2950           | 2950          | 5600          |               |
| Przepływ powietrza                                   |                                       | m <sup>3</sup> /h | 2000                    | 2000           | 2700          | 4000          |               |
| Poziom ciśnienia akustycznego                        |                                       | dB(A)             | 55                      | 55             | 62            | 64            |               |
| Poziom mocy akustycznej                              |                                       | dB(A)             | 63                      | 65             | 66            | 68            |               |
| Wymiary (szer. x gł. x wys.)                         |                                       | mm                | 800x333x554             | 800x333x554    | 845x363x702   | 946x410x810   |               |
| Waga                                                 |                                       | kg                | 34.7                    | 34.7           | 49.4          | 66.9          |               |
| Czynnik chłodniczy                                   | Typ                                   |                   | R32                     |                |               |               |               |
|                                                      | Ilość                                 |                   | kg                      | 0.87           | 1.15          | 1.50          | 2.40          |
| Rury chłodnicze                                      | Ciecz/gaz                             |                   | mm                      | Ø6.35 / Ø9.52  | Ø6.35 / Ø12.7 | Ø9.52 / Ø15.9 | Ø9.52 / Ø15.9 |
|                                                      | Maks. długość / Maks.różnica poziomów |                   | m                       | 25 / 10        | 30 / 20       | 50 / 25       | 65 / 30       |
| Rekomendowane zakresy temperatury pracy (zewnątrzne) |                                       | Chłodzenie        | °C                      | -15 - 50       |               |               |               |
|                                                      |                                       | Grzanie           | °C                      | -15 - 30       |               |               |               |

Wydajność jest ustalona na podstawie następujących warunków:

Chłodzenie: temperatura wewnętrzna 27°C DB/19°C WB; temperatura zewnętrzna 35°C DB/24°C WB

Grzanie: temperatura wewnętrzna 20°C DB/15°C WB; temperatura zewnętrzna 7°C DB/6°C WB

Długość orurowania: Długość połączonych rur wynosi 7,5 m, różnica poziomów wynosi 0. Urządzenie zawiera fluorowane gazy cieplarniane (R32 GWP=675)

Dla poprawnej pracy jednostek zewnętrznych w trybie pompy ciepła, konieczne jest zastosowanie grzałki tacy ociekowej lub zapewnienie swobodnego odpływu kondensatu w inny sposób. Dobór odpowiedniego rozwiązania jest w gestii instalatora.

## DANE TECHNICZNE

| Jednostka zewnętrzna                                 |                                        |            |                   | MOU-36FN8-RD0           | MOU-42FN8-RD0 | MOU-48FN8-RD0 | MOU-55FN8-RD0 |
|------------------------------------------------------|----------------------------------------|------------|-------------------|-------------------------|---------------|---------------|---------------|
| Zasilanie jednostki zewnętrznej (V/faza/Hz)          |                                        |            |                   | 380-415/3/50            | 380-415/3/50  | 380-415/3/50  | 380-415/3/50  |
| Wersja                                               |                                        |            |                   | Rewersyjna pompa ciepła |               |               |               |
| Chłodzenie                                           | Wydajność                              | Nominalna  | kW                | 10.5                    | 12.1          | 13.6          | 15.7          |
|                                                      |                                        | Min-Max    | kW                | 2.6-12.0                | 3.2-13.2      | 4.8-14.6      | 5.3-16.7      |
|                                                      | Nominalny pobór mocy                   |            | kW                | 3.90                    | 4.11          | 5.42          | 5.99          |
|                                                      | EER                                    |            | kW/kW             | 2.69                    | 2.94          | 2.51          | 2.62          |
|                                                      | SEER                                   |            |                   | 6.1                     | 6.1           | 6.1           | 6.1           |
|                                                      | Klasa efektywności energetycznej       |            |                   | A++                     | A++           | A++           | A++           |
| Grzanie                                              | Wydajność                              | Nominalna  | kW                | 11.1                    | 13.4          | 15.9          | 18.2          |
|                                                      |                                        | Min-Max    | kW                | 2.9-13.2                | 2.9-14.7      | 3.9-16.8      | 4.4-19.3      |
|                                                      | Nominalny pobór mocy                   |            | kW                | 2.97                    | 3.49          | 5.34          | 6.03          |
|                                                      | COP                                    |            | kW/kW             | 3.74                    | 3.84          | 2.98          | 3.02          |
|                                                      | SCOP                                   |            |                   | 4.0                     | 4.0           | 4.0           | 4.0           |
|                                                      | Klasa efektywności energetycznej       |            |                   | A+                      | A+            | A+            | A+            |
| Maksymalny pobór prądu                               |                                        |            | A                 | 10.0                    | 12.0          | 11.2          | 14.0          |
| Maksymalny pobór mocy                                |                                        |            | W                 | 5600                    | 5600          | 6200          | 7500          |
| Przepływ powietrza                                   |                                        |            | m <sup>3</sup> /h | 4000                    | 4000          | 7500          | 7500          |
| Poziom ciśnienia akustycznego                        |                                        |            | dB(A)             | 64                      | 64            | 66            | 66            |
| Poziom mocy akustycznej                              |                                        |            | dB(A)             | 68                      | 68            | 72            | 77            |
| Wymiary (szer. x gł. x wys.)                         |                                        |            | mm                | 946x410x810             | 946x410x810   | 952x415x1333  | 952x415x1333  |
| Waga                                                 |                                        |            | kg                | 81.5                    | 81.5          | 106.7         | 111.3         |
| Czynnik chłodniczy                                   | Typ                                    |            |                   | R32                     | R32           | R32           | R32           |
|                                                      | Ilość                                  |            | kg                | 2.40                    | 2.40          | 2.80          | 2.95          |
| Rury chłodnicze                                      | Ciecz/gaz                              |            | mm                | Ø9.52 / Ø15.9           | Ø9.52 / Ø15.9 | Ø9.52 / Ø15.9 | Ø9.52 / Ø15.9 |
|                                                      | Maks. długość / Maks. różnica poziomów |            | m                 | 65 / 30                 | 65 / 30       | 65 / 30       | 65 / 30       |
| Rekomendowane zakresy temperatury pracy (zewnętrzne) |                                        | Chłodzenie | °C                | -15 - 50                |               |               |               |
|                                                      |                                        | Grzanie    | °C                | -15 - 30                |               |               |               |

Wydajność jest ustalona na podstawie następujących warunków:

Chłodzenie: temperatura wewnętrzna 27°C DB/19°C WB; temperatura zewnętrzna 35°C DB/24°C WB

Grzanie: temperatura wewnętrzna 20°C DB/15°C WB; temperatura zewnętrzna 7°C DB/6°C WB

Długość orurowania: Długość połączonych rur wynosi 7.5 m, różnica poziomów wynosi 0. Urządzenie zawiera fluorowane gazy cieplarniane (R32 GWP=675)

Dla poprawnej pracy jednostek zewnętrznych w trybie pompy ciepła, konieczne jest zastosowanie grzałki tacy ociekowej lub zapewnienie swobodnego odpływu kondensatu w inny sposób. Dobór odpowiedniego rozwiązania jest w gestii instalatora.





# Midea

## **THERMAL**







SERIA

# M-THERMAL

NOWOŚĆ

M-Thermal II Generacji to zintegrowany system pompy ciepła powietrze/woda, który jest kompleksowym rozwiązaniem do ogrzewania pomieszczeń, przygotowania ciepłej wody użytkowej, a także chłodzenia.

CZYNNIK  
R32ERP  
A+++

**NOWOŚĆ**



WERSJA MONO



WERSJA SPLIT



## POMPA CIEPŁA ZASADA DZIAŁANIA

Pompa ciepła to efektywny energetycznie system, który pochłania ciepło z otaczającego powietrza zewnętrznego na potrzeby centralnego ogrzewania i przygotowania ciepłej wody użytkowej. Pompy ciepła M-Thermal II Generacji umożliwiają również odwrócenie całego procesu w przypadku chęci chłodzenia, aby usunąć ciepło z powietrza w pomieszczeniu.

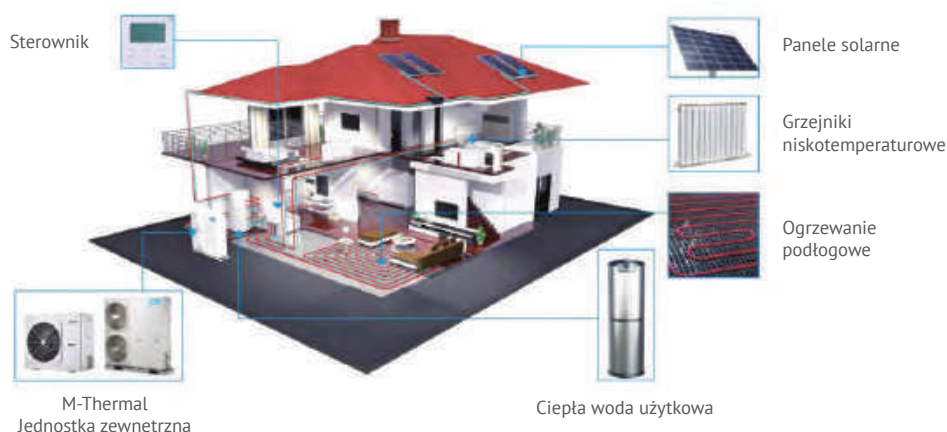

Wydajność grzewcza pomp ciepła maleje wraz ze spadkiem temperatury otoczenia. Urządzenia M-Thermal Mono i Split można wyposażyć w nagrzewnicę elektryczną, aby zapewnić dodatkową moc grzewczą do użytku podczas bardzo niskich temperatur (gdy wydajność pompy ciepła jest niewystarczająca). Zapasowy podgrzewacz elektryczny służy również jako rezerwowość w przypadku awarii pompy ciepła i do ochrony przeciwzamroziowej zewnętrznej rury wodnej w zimie.

Pompy ciepła M-Thermal II Generacji w wydajnościach od 4 kW do 16 kW standardowo wyposażone są w dodatkowy element grzejny w postaci grzałki elektrycznej.

W zależności od modelu pompy ciepła zamontowana jest odpowiednia grzałka w wydajności:

- M-Thermal Split wydajności 4-6 kW: grzałka o mocy 3 kW
- M-Thermal Split wydajności 8-16 kW: grzałka o mocy 9 kW
- M-Thermal Mono 1-faza (4-16kW): grzałka o mocy 3 kW
- M-Thermal Mono 3-faza (12-16kW): grzałka o mocy 9 kW

Pompy ciepła w wersji Mono o wydajnościach 18 – 30 kW nie są wyposażone w grzałkę.



## TYPOSZREG

### Wersja Mono (4-30kW)

Jednostka monoblokowa. Wyłącznie urządzenie zewnętrzne z wbudowanym układem sprężarkowym oraz hydraulicznym.



4/6 kW



8/10/12/14/16 kW



18/22/26/30 kW

### Wersja Split (4-16kW)

Komplet urządzeń, w skład którego wchodzi urządzenie zewnętrzne z wbudowanym układem sprężarkowym oraz jednostka wewnętrzna – hydrobox z kompletnym modułem hydraulicznym.



4/6 kW



8/10 kW



12/14/16kW

## GLÓWNE CECHY

- System grzewczy o wysokiej wydajności - poziom efektywności energetycznej A+++; maksymalny pojedynczy punkt COP 5,20.
- Gwarancja stabilnego dostarczania ciepłej wody - temperatura zewnętrzna -25°C; maksymalna temperatura wody 65°C (60°C dla modeli 18-30 kW).
- Zastosowanie jednego wentylatora zapewnia dużą wydajność przy niższym poziomie hałasu.
- Wejście USB dla wygodnego aktualizowania programu i ustawienia parametrów.
- Podwójne strefy kontroli – maksymalnie 8 stref (opcja).
- Sterowanie równoległe. Maksymalnie 6 jednostek sterowanych przez jeden kontroler.
- Funkcja Smart Grid zapewnia niskie koszty eksploatacji.
- Funkcja krzywej grzewczej – praca zależna od pogody z korelacją klimatu, aby zapewnić absolutny komfort.
- Sterownik przewodowy z menu w języku polskim z wbudowanym modułem Wifi i czujnikiem temperatury.
- MSmartLife aplikacja na smartfon.
- Statystyki zużycia i zarządzania energią.

## STEROWNIK

Pompy ciepła M-Thermal II Generacji standardowo wyposażone są w sterownik przewodowy z menu w języku polskim, za pomocą którego możliwe jest sterowanie pracą urządzenia i całym systemem grzewczym. Podczas instalacji niezbędna jest konfiguracja ustawień i parametrów urządzenia, aby dostosować je do wymagań oraz charakterystyki instalacji, warunków klimatycznych i preferencji użytkownika końcowego. Odpowiednie ustawienia są dostępne i programowalne w sterowniku przewodowym lub aplikacją na smartfonie MSmartLife.





## DANE TECHNICZNE WERSJA MONO

| Jednostka zewnętrzna                          |                                 |                      | MHC-V4W/<br>D2N8-B | MHC-V6W/<br>D2N8-B | MHC-V8W/<br>D2N8-B | MHC-V10W/<br>D2N8-B | MHC-V12W/<br>D2N8-B | MHC-V14W/<br>D2N8-B | MHC-V16W/<br>D2N8-B |
|-----------------------------------------------|---------------------------------|----------------------|--------------------|--------------------|--------------------|---------------------|---------------------|---------------------|---------------------|
| Zasilanie                                     |                                 | kW/faza/Hz           | 220-240/1/50       | 220-240/1/50       | 220-240/1/50       | 220-240/1/50        | 220-240/1/50        | 220-240/1/50        | 220-240/1/50        |
| Grzanie (A7W35)                               | Wydajność                       | kW                   | 4.20               | 6.35               | 8.40               | 10.0                | 12.10               | 14.50               | 15.90               |
|                                               | Pobór mocy                      | kW                   | 0.82               | 1.28               | 1.63               | 2.02                | 2.44                | 3.15                | 3.53                |
|                                               | COP                             |                      | 5.12               | 4.96               | 5.15               | 4.95                | 4.96                | 4.60                | 4.50                |
| Grzanie (A7W45)                               | Wydajność                       | kW                   | 4.30               | 6.30               | 8.10               | 10.00               | 12.30               | 14.10               | 16.00               |
|                                               | Pobór mocy                      | kW                   | 1.13               | 1.70               | 2.10               | 2.67                | 3.32                | 3.92                | 4.57                |
|                                               | COP                             |                      | 3.81               | 3.71               | 3.86               | 3.75                | 3.70                | 3.60                | 3.50                |
| Grzanie (A7W55)                               | Wydajność                       | kW                   | 4.40               | 6.00               | 7.50               | 9.50                | 11.90               | 13.80               | 16.00               |
|                                               | Pobór mocy                      | kW                   | 1.49               | 2.03               | 2.36               | 3.06                | 3.90                | 4.68                | 5.61                |
|                                               | COP                             |                      | 2.95               | 2.96               | 3.18               | 3.10                | 3.05                | 2.95                | 2.85                |
| Chłodzenie (A35W18)                           | Wydajność                       | kW                   | 4.50               | 6.50               | 8.30               | 9.90                | 12.00               | 13.50               | 14.90               |
|                                               | Pobór mocy                      | kW                   | 0.82               | 1.35               | 1.64               | 2.18                | 3.04                | 3.75                | 4.38                |
|                                               | EER                             |                      | 5.49               | 4.81               | 5.06               | 4.54                | 3.95                | 3.60                | 3.40                |
| Chłodzenie (A35W7)                            | Wydajność                       | kW                   | 4.70               | 7.00               | 7.45               | 8.20                | 11.50               | 12.40               | 14.00               |
|                                               | Pobór mocy                      | kW                   | 1.36               | 2.33               | 2.22               | 2.52                | 4.18                | 4.96                | 5.60                |
|                                               | EER                             |                      | 3.46               | 3.00               | 3.36               | 3.25                | 2.75                | 2.50                | 2.50                |
| Klasa efektywności energetycznej <sup>3</sup> | Temp. wody na wyjściu 35°C      |                      | A+++               | A+++               | A+++               | A+++                | A+++                | A+++                | A+++                |
|                                               | Temp. wody na wyjściu 55°C      |                      | A++                | A++                | A++                | A++                 | A++                 | A++                 | A++                 |
| Wbudowana grzałka elektryczna                 |                                 | kW                   | kW                 | 3                  | 3                  | 3                   | 3                   | 3                   | 3                   |
| Poziom mocy akustycznej <sup>1</sup>          |                                 | dB(A)                | 55                 | 58                 | 59                 | 60                  | 65                  | 65                  | 68                  |
| Poziom ciśnienia akustycznego <sup>2</sup>    |                                 | dB(A)                | 45                 | 47.5               | 48.5               | 50.5                | 53                  | 53.5                | 57.5                |
| Zewnętrzny wentylator                         | Typ silnika                     |                      | DC                 | DC                 | DC                 | DC                  | DC                  | DC                  | DC                  |
|                                               | Ilość wentylatorów              |                      | 1                  | 1                  | 1                  | 1                   | 1                   | 1                   | 1                   |
| Czynnik chłodniczy                            |                                 | Typ/ilość            | -/kg               | R32/1.4            | R32/1.4            | R32/1.4             | R32/1.4             | R32/1.75            | R32/1.75            |
| Wymiary                                       |                                 | Szer. x wys. x głęb. | mm                 | 1295x792x429       | 1295x792x429       | 1385x945x526        | 1385x945x526        | 1385x945x526        | 1385x945x526        |
| Wymiary transportowe                          |                                 | Szer. x wys. x głęb. | mm                 | 1375x945x475       | 1375x945x475       | 1465x1120x560       | 1465x1120x560       | 1465x1120x560       | 1465x1120x560       |
| Waga                                          |                                 | Netto/brutto         | kg                 | 98/121             | 98/121             | 121/148             | 121/148             | 144/170             | 144/170             |
| Zakres pracy temp. zewnętrznej                | Chłodzenie                      | °C                   | -5~43              | -5~43              | -5~43              | -5~43               | -5~43               | -5~43               | -5~43               |
|                                               | Grzanie                         | °C                   | -25~35             | -25~35             | -25~35             | -25~35              | -25~35              | -25~35              | -25~35              |
|                                               | Ciepła Woda Użytkowa            | °C                   | -25~43             | -25~43             | -25~43             | -25~43              | -25~43              | -25~43              | -25~43              |
| Zakres temp. wody na wylocie                  | Chłodzenie                      | °C                   | 5~30               | 5~30               | 5~30               | 5~30                | 5~30                | 5~30                | 5~30                |
|                                               | Grzanie                         | °C                   | 12~65              | 12~65              | 12~65              | 12~65               | 12~65               | 12~65               | 12~65               |
|                                               | Ciepła Woda Użytkowa (zbiornik) | °C                   | 10~60              | 10~60              | 10~60              | 10~60               | 10~60               | 10~60               | 10~60               |

1. Test poziomu mocy akustycznej uwarunkowany: EN12102-1. Dla wydajności 4-16kW warunki dla A7W35.

2. Poziom ciśnienia akustycznego jest mierzony w odległości 1m od urządzenia i (1+H)/2m (gdzie H jest wysokością urządzenia) nad podłogą w komorze pół-bezechowej.

Poziom ciśnienia akustycznego to maksymalna wartość uzyskana w testach przeprowadzonych w poniższych warunkach:

Zewnętrzna temperatura powietrza 7°C DB, 85% R.H.; temp. wody na wejściu 30°C, temp. wody na wyjściu 35°C.

Zewnętrzna temperatura powietrza 7°C DB, 85% R.H.; temp. wody na wejściu 47°C, temp. wody na wyjściu 55°C.

3. Klasa sezonowej efektywności energetycznej ogrzewania pomieszczeń badana została w warunkach klimatu umiarkowanego.

## DANE TECHNICZNE WERSJA MONO

| Jednostka zewnętrzna                          |                                 |      | MHC-V12W/<br>D2RN8-B | MHC-V14W/<br>D2RN8-B | MHC-V16W/<br>D2RN8-B | MHC-V18W/<br>D2RN8 | MHC-V22W/<br>D2RN8 | MHC-V26W/<br>D2RN8 | MHC-V30W/<br>D2RN8 |
|-----------------------------------------------|---------------------------------|------|----------------------|----------------------|----------------------|--------------------|--------------------|--------------------|--------------------|
| Zasilanie                                     | kW/faza/Hz                      |      | 380-415/3/50         | 380-415/3/50         | 380-415/3/50         | 380-415/3/50       | 380-415/3/50       | 380-415/3/50       | 380-415/3/50       |
| Grzanie (A7W35)                               | Wydajność                       | kW   | 12.10                | 14.50                | 15.90                | 18.0               | 22.00              | 26.00              | 30.10              |
|                                               | Pobór mocy                      | kW   | 2.44                 | 3.15                 | 3.53                 | 3.83               | 5.00               | 6.37               | 8.03               |
|                                               | COP                             |      | 4.96                 | 4.60                 | 4.50                 | 4.70               | 4.40               | 4.08               | 3.75               |
| Grzanie (A7W45)                               | Wydajność                       | kW   | 12.30                | 14.10                | 16.00                | 18.00              | 22.00              | 26.00              | 30.00              |
|                                               | Pobór mocy                      | kW   | 3.32                 | 3.92                 | 4.57                 | 5.14               | 6.47               | 8.39               | 10.34              |
|                                               | COP                             |      | 3.70                 | 3.60                 | 3.50                 | 3.50               | 3.40               | 3.10               | 2.90               |
| Grzanie (A7W55)                               | Wydajność                       | kW   | 11.90                | 13.80                | 16.00                | 18.00              | 22.00              | 26.00              | 30.00              |
|                                               | Pobór mocy                      | kW   | 3.90                 | 4.68                 | 5.61                 | 6.54               | 8.30               | 10.61              | 13.04              |
|                                               | COP                             |      | 3.05                 | 2.95                 | 2.85                 | 2.75               | 2.65               | 2.45               | 2.30               |
| Chłodzenie (A35W18)                           | Wydajność                       | kW   | 12.00                | 13.50                | 14.90                | 18.50              | 23.00              | 27.00              | 31.00              |
|                                               | Pobór mocy                      | kW   | 3.04                 | 3.75                 | 4.38                 | 3.89               | 5.00               | 6.28               | 7.75               |
|                                               | EER                             |      | 3.95                 | 3.60                 | 3.40                 | 4.76               | 4.60               | 4.30               | 4.00               |
| Chłodzenie (A35W7)                            | Wydajność                       | kW   | 11.50                | 12.40                | 14.00                | 17.00              | 21.00              | 26.00              | 30.00              |
|                                               | Pobór mocy                      | kW   | 4.18                 | 4.96                 | 5.60                 | 5.57               | 7.12               | 9.63               | 12.76              |
|                                               | EER                             |      | 2.75                 | 2.50                 | 2.50                 | 3.05               | 2.95               | 2.70               | 2.35               |
| Klasa efektywności energetycznej <sup>3</sup> | Temp. wody na wyjściu 35°C      |      | A+++                 | A+++                 | A+++                 | A+++               | A+++               | A+++               | A+++               |
|                                               | Temp. wody na wyjściu 55°C      |      | A++                  | A++                  | A++                  | A++                | A++                | A+                 | A+                 |
| Wbudowana grzałka elektryczna                 | kW                              |      | 9                    | 9                    | 9                    | -                  | -                  | -                  | -                  |
| Poziom mocy akustycznej <sup>1</sup>          | dB(A)                           |      | 65                   | 65                   | 68                   | 71                 | 73                 | 75                 | 77                 |
| Poziom ciśnienia akustycznego <sup>2</sup>    | dB(A)                           |      | 53.5                 | 54                   | 58                   | -                  | -                  | -                  | -                  |
| Zewnętrzny wentylator                         | Typ silnika                     |      | DC                   | DC                   | DC                   | DC                 | DC                 | DC                 | DC                 |
|                                               | Ilość wentylatorów              |      | 1                    | 1                    | 1                    | 2                  | 2                  | 2                  | 2                  |
| Czynnik chłodniczy                            | Typ/ilość                       | -/kg | R32/1.75             | R32/1.75             | R32/1.75             | R32/5.0            | R32/5.0            | R32/5.0            | R32/5.0            |
| Wymiary                                       | Szer. x wys. x głęb.            | mm   | 1385x945x526         | 1385x945x526         | 1385x945x526         | 1129x1558x528      | 1129x1558x528      | 1129x1558x528      | 1129x1558x528      |
| Wymiary transportowe                          | Szer. x wys. x głęb.            | mm   | 1385x945x526         | 1385x945x526         | 1385x945x526         | 1220x1725x565      | 1220x1725x565      | 1220x1725x565      | 1220x1725x565      |
| Waga                                          | Netto/brutto                    | kg   | 160/188              | 160/188              | 160/188              | 177/206            | 177/206            | 177/206            | 177/206            |
| Zakres pracy temp. zewnętrznej                | Chłodzenie                      | °C   | -5~43                | -5~43                | -5~43                | -5~46              | -5~46              | -5~46              | -5~46              |
|                                               | Grzanie                         | °C   | -25~35               | -25~35               | -25~35               | -25~35             | -25~35             | -25~35             | -25~35             |
|                                               | Ciepła Woda Użytkowa            | °C   | -25~43               | -25~43               | -25~43               | -25~43             | -25~43             | -25~43             | -25~43             |
| Zakres temp. wody na wylocie                  | Chłodzenie                      | °C   | 5~30                 | 5~30                 | 5~30                 | 5~25               | 5~25               | 5~25               | 5~25               |
|                                               | Grzanie                         | °C   | 12~65                | 12~65                | 12~65                | 25~60              | 25~60              | 25~60              | 25~60              |
|                                               | Ciepła Woda Użytkowa (zbiornik) | °C   | 10~60                | 10~60                | 10~60                | 40~60              | 40~60              | 40~60              | 40~60              |

1. Test poziomu mocy akustycznej uwarunkowany: EN12102-1. Dla wydajności 4-16kW warunki dla A7W35.

2. Poziom ciśnienia akustycznego jest mierzony w odległości 1m od urządzenia i (1+H)/2m (gdzie H jest wysokością urządzenia) nad podłogą w komorze pół-bezechowej.

Poziom ciśnienia akustycznego to maksymalna wartość uzyskana w testach przeprowadzonych w poniższych warunkach:

Zewnętrzna temperatura powietrza 7°C DB, 85% R.H.; temp. wody na wejściu 30°C, temp. wody na wyjściu 35°C.

Zewnętrzna temperatura powietrza 7°C DB, 85% R.H.; temp. wody na wejściu 47°C, temp. wody na wyjściu 55°C.

3. Klasa sezonowej efektywności energetycznej ogrzewania pomieszczeń badana została w warunkach klimatu umiarkowanego.

## DANE TECHNICZNE WERSJA SPLIT

| Komplet                                         |                            |                      | M-Thermal-4B1HB | M-Thermal-6B1HB | M-Thermal-8B1HB | M-Thermal-10B1HB | M-Thermal-12B1HB |              |
|-------------------------------------------------|----------------------------|----------------------|-----------------|-----------------|-----------------|------------------|------------------|--------------|
| Jednostka zewnętrzna                            |                            |                      | MHA-V4W/D2N8-B  | MHA-V6W/D2N8-B  | MHA-V8W/D2N8-B  | MHA-V10W/D2N8-B  | MHA-V12W/D2N8-B  |              |
| Moduł hydrauliczny                              |                            |                      | HB-A60/CGN8-B   | HB-A60/CGN8-B   | HB-A100/CGN8-B  | HB-A100/CGN8-B   | HB-A160/CGN8-B   |              |
| Zasilanie                                       |                            | kW/faza/Hz           | 220-240/1/50    | 220-240/1/50    | 220-240/1/50    | 220-240/1/50     | 220-240/1/50     |              |
| Grzanie (A7W35)                                 | Wydajność                  | kW                   | 4.25            | 6.20            | 8.30            | 10.00            | 12.10            |              |
|                                                 | Pobór mocy                 | kW                   | 0.82            | 1.24            | 1.60            | 2.00             | 2.44             |              |
|                                                 | COP                        |                      | 5.18            | 5.00            | 5.19            | 5.00             | 4.96             |              |
| Grzanie (A7W45)                                 | Wydajność                  | kW                   | 4.35            | 6.35            | 8.20            | 10.00            | 12.30            |              |
|                                                 | Pobór mocy                 | kW                   | 1.14            | 1.69            | 2.08            | 2.63             | 3.24             |              |
|                                                 | COP                        |                      | 3.82            | 3.76            | 3.94            | 3.80             | 3.80             |              |
| Grzanie (A7W55)                                 | Wydajność                  | kW                   | 4.40            | 6.00            | 7.50            | 9.50             | 12.00            |              |
|                                                 | Pobór mocy                 | kW                   | 1.49            | 2.00            | 2.36            | 3.06             | 3.87             |              |
|                                                 | COP                        |                      | 2.95            | 3.00            | 3.18            | 3.10             | 3.10             |              |
| Chłodzenie (A35W18)                             | Wydajność                  | kW                   | 4.50            | 6.55            | 8.40            | 10.00            | 12.00            |              |
|                                                 | Pobór mocy                 | kW                   | 0.81            | 1.34            | 1.66            | 2.08             | 3.00             |              |
|                                                 | EER                        |                      | 5.56            | 4.89            | 5.06            | 4.81             | 4.00             |              |
| Chłodzenie (A35W7)                              | Wydajność                  | kW                   | 4.70            | 7.00            | 7.40            | 8.20             | 11.60            |              |
|                                                 | Pobór mocy                 | kW                   | 1.36            | 2.33            | 2.19            | 2.48             | 4.22             |              |
|                                                 | EER                        |                      | 3.46            | 3.00            | 3.38            | 3.31             | 2.75             |              |
| Współczynnik efektywności energetycznej         | Temp. wody na wyjściu 35°C |                      | A+++            | A+++            | A+++            | A+++             | A+++             |              |
|                                                 | Temp. wody na wyjściu 55°C |                      | A++             | A++             | A++             | A++              | A++              |              |
| SCOP <sup>3</sup>                               | Temp. wody na wyjściu 35°C |                      | 4.85            | 4.95            | 5.21            | 5.19             | 4.81             |              |
|                                                 | Temp. wody na wyjściu 55°C |                      | 3.31            | 3.52            | 3.36            | 3.49             | 3.45             |              |
| SEER                                            | Temp. wody na wyjściu 7°C  |                      | 4.99            | 5.34            | 5.84            | 5.98             | 4.89             |              |
|                                                 | Temp. wody na wyjściu 18°C |                      | 7.77            | 8.21            | 8.95            | 8.78             | 7.10             |              |
| MOP (Max. zabezpieczenia nadprądowe)            |                            |                      | 18              | 18              | 19              | 19               | 30               |              |
| MCA (Min. obciążalność obwodu)                  |                            |                      | 12              | 14              | 16              | 17               | 25               |              |
| Poziom mocy akustycznej <sup>1</sup>            |                            | dB(A)                | 56              | 58              | 59              | 60               | 64               |              |
| Poziom ciśnienia akustycznego (1m) <sup>2</sup> |                            | dB(A)                | 44.1            | 46.4            | 47.3            | 49.8             | 51.2             |              |
| Zewnętrzny wentylator                           | Typ silnika                |                      | DC              | DC              | DC              | DC               | DC               |              |
|                                                 | Ilość wentylatorów         |                      | 1               | 1               | 1               | 1                | 1                |              |
| Czynnik chłodniczy                              |                            | Typ/ilość            | -/kg            | R32/1.5         | R32/1.5         | R32/1.65         | R32/1.65         | R32/1.84     |
| Orurowanie                                      | Ciecz / Gaz                | mm                   | Ø6.35/Ø15.9     | Ø6.35/Ø15.9     | Ø9.52/Ø15.9     | Ø9.52/Ø15.9      | Ø9.52/Ø15.9      |              |
|                                                 | Min. długość rur           | m                    | 2               | 2               | 2               | 2                | 2                |              |
|                                                 | Max. długość rur           | m                    | 30              | 30              | 30              | 30               | 30               |              |
|                                                 | Max. różnica wysokości     | m                    | 20              | 20              | 20              | 20               | 20               |              |
| Wymiary                                         |                            | Szer. x wys. x głęb. | mm              | 1007x712x426    | 1007x712x485    | 1118x864x523     | 1118x864x523     | 1118x864x523 |
| Wymiary transportowe                            |                            | Szer. x wys. x głęb. | mm              | 1065x800x485    | 1065x800x485    | 1180x890x560     | 1180x890x560     | 1180x890x560 |
| Waga                                            |                            | Netto/brutto         | kg              | 58/64           | 58/64           | 77/88            | 77/88            | 96/110       |
| Zakres pracy temp. zewnętrznej                  | Chłodzenie                 | °C                   | -5~43           | -5~43           | -5~43           | -5~43            | -5~43            |              |
|                                                 | Grzanie                    | °C                   | -25~35          | -25~35          | -25~35          | -25~35           | -25~35           |              |
|                                                 | Ciepła Woda Użytkowa       | °C                   | -25~43          | -25~43          | -25~43          | -25~43           | -25~43           |              |

1. Test poziomu mocy akustycznej uwarunkowany: EN12102-1

2. Poziom ciśnienia akustycznego jest mierzony w odległości 1m od urządzenia i (1+H)/2m (gdzie H jest wysokością urządzenia) nad podłogą w komorze pół-bezechowej.

Poziom ciśnienia akustycznego to maksymalna wartość testowana w dwóch warunkach A7W55 i A35W18. Dla modelu 16kW wartość jest obliczona i służy jedynie jako odniesienie.

3. Klasa sezonowej efektywności energetycznej ogrzewania pomieszczeń badana została w warunkach klimatu umiarkowanego.

## DANE TECHNICZNE WERSJA SPLIT

| Komplet                                         |                            |                      | M-Thermal-14B1HB | M-Thermal-16B1HB | M-Thermal-12B3HB | M-Thermal-14B3HB | M-Thermal-16B3HB |
|-------------------------------------------------|----------------------------|----------------------|------------------|------------------|------------------|------------------|------------------|
| Jednostka zewnętrzna                            |                            |                      | MHA-V14W/D2N8-B  | MHA-V16W/D2N8-B  | MHA-V12W/D2RN8-B | MHA-V14W/D2RN8-B | MHA-V16W/D2RN8-B |
| Moduł hydrauliczny                              |                            |                      | HB-A160/CGN8-B   | HB-A160/CGN8-B   | HB-A160/CGN8-B   | HB-A160/CGN8-B   | HB-A160/CGN8-B   |
| Zasilanie                                       |                            | kW/faza/Hz           | 220-240/1/50     | 220-240/1/50     | 380-415/3/50     | 380-415/3/50     | 380-415/3/50     |
| Grzanie (A7W35)                                 | Wydajność                  | kW                   | 14.50            | 16.00            | 12.10            | 14.50            | 16.00            |
|                                                 | Pobór mocy                 | kW                   | 3.09             | 3.56             | 2.44             | 3.09             | 3.56             |
|                                                 | COP                        |                      | 4.69             | 4.49             | 4.96             | 4.69             | 4.49             |
| Grzanie (A7W45)                                 | Wydajność                  | kW                   | 14.20            | 16.00            | 12.30            | 14.20            | 16.00            |
|                                                 | Pobór mocy                 | kW                   | 3.89             | 4.44             | 3.24             | 3.89             | 4.44             |
|                                                 | COP                        |                      | 3.65             | 3.60             | 3.80             | 3.65             | 3.60             |
| Grzanie (A7W55)                                 | Wydajność                  | kW                   | 13.80            | 16.00            | 12.00            | 13.80            | 16.00            |
|                                                 | Pobór mocy                 | kW                   | 4.60             | 5.52             | 3.87             | 4.60             | 5.52             |
|                                                 | COP                        |                      | 3.00             | 2.90             | 3.10             | 3.00             | 2.90             |
| Chłodzenie (A35W18)                             | Wydajność                  | kW                   | 13.50            | 14.90            | 12.00            | 13.50            | 14.90            |
|                                                 | Pobór mocy                 | kW                   | 3.75             | 4.38             | 3.00             | 3.75             | 4.38             |
|                                                 | EER                        |                      | 3.60             | 3.40             | 4.00             | 3.60             | 3.40             |
| Chłodzenie (A35W7)                              | Wydajność                  | kW                   | 12.70            | 14.00            | 11.60            | 12.70            | 14.00            |
|                                                 | Pobór mocy                 | kW                   | 4.98             | 5.71             | 4.22             | 4.98             | 5.71             |
|                                                 | EER                        |                      | 2.55             | 2.45             | 2.75             | 2.55             | 2.45             |
| Współczynnik efektywności energetycznej         | Temp. wody na wyjściu 35°C |                      | A+++             | A+++             | A+++             | A+++             | A+++             |
|                                                 | Temp. wody na wyjściu 55°C |                      | A++              | A++              | A++              | A++              | A++              |
| SCOP <sup>3</sup>                               | Temp. wody na wyjściu 35°C |                      | 4.72             | 4.62             | 4.81             | 4.72             | 4.62             |
|                                                 | Temp. wody na wyjściu 55°C |                      | 3.47             | 3.41             | 3.45             | 3.47             | 3.41             |
| SEER                                            | Temp. wody na wyjściu 7°C  |                      | 4.86             | 4.69             | 4.86             | 4.83             | 4.67             |
|                                                 | Temp. wody na wyjściu 18°C |                      | 6.90             | 6.75             | 7.04             | 6.85             | 6.71             |
| MOP (Max. zabezpieczenia nadprądowe)            |                            |                      | 30               | 30               | 14               | 14               | 14               |
| MCA (Min. obciążalność obwodu)                  |                            |                      | 26               | 27               | 10               | 11               | 12               |
| Poziom mocy akustycznej <sup>1</sup>            |                            | dB(A)                | 65               | 68               | 64               | 65               | 68               |
| Poziom ciśnienia akustycznego (1m) <sup>2</sup> |                            | dB(A)                | 51.8             | -                | 52.0             | 52.2             | -                |
| Zewnętrzny wentylator                           | Typ silnika                |                      | DC               | DC               | DC               | DC               | DC               |
|                                                 | Ilość wentylatorów         |                      | 1                | 1                | 1                | 1                | 1                |
| Czynnik chłodniczy                              |                            | -/kg                 | R32/1.84         | R32/1.84         | R32/1.84         | R32/1.84         | R32/1.84         |
| Orurowanie                                      | Ciecz / Gaz                | mm                   | Ø9.52/Ø15.9      | Ø9.52/Ø15.9      | Ø9.52/Ø15.9      | Ø9.52/Ø15.9      | Ø9.52/Ø15.9      |
|                                                 | Min. długość rur           | m                    | 2                | 2                | 2                | 2                | 2                |
|                                                 | Max. długość rur           | m                    | 30               | 30               | 30               | 30               | 30               |
|                                                 | Max. różnica wysokości     | m                    | 20               | 20               | 20               | 20               | 20               |
| Wymiary                                         |                            | Szer. x wys. x głęb. | 1118x864x523     | 1118x864x523     | 1118x864x523     | 1118x864x523     | 1118x864x523     |
| Wymiary transportowe                            |                            | Szer. x wys. x głęb. | 1180x890x560     | 1180x890x560     | 1180x890x560     | 1180x890x560     | 1180x890x560     |
| Waga                                            |                            | Netto/brutto         | 96/110           | 96/110           | 112/125          | 112/125          | 112/125          |
| Zakres pracy temp. zewnętrznej                  | Chłodzenie                 | °C                   | -5~43            | -5~43            | -5~43            | -5~43            | -5~43            |
|                                                 | Grzanie                    | °C                   | -25~35           | -25~35           | -25~35           | -25~35           | -25~35           |
|                                                 | Ciepła Woda Użytkowa       | °C                   | -25~43           | -25~43           | -25~43           | -25~43           | -25~43           |

1. Test poziomu mocy akustycznej uwarunkowany: EN12102-1

2. Poziom ciśnienia akustycznego jest mierzony w odległości 1m od urządzenia i (1+H)/2m (gdzie H jest wysokością urządzenia) nad podłogą w komorze pół-bezechowej. Poziom ciśnienia akustycznego to maksymalna wartość testowana w dwóch warunkach A7W55 i A35W18. Dla modelu 16kW wartość jest obliczona i służy jedynie jako odniesienie.

3. Klasa sezonowej efektywności energetycznej ogrzewania pomieszczeń badana została w warunkach klimatu umiarkowanego.



# DANE TECHNICZNE

| Moduł hydrauliczny                |                                            |     | HB-A60/CGN8-B                    | HB-A100/CGN8-B                    | HB-A160/CGN8-B                                                      |
|-----------------------------------|--------------------------------------------|-----|----------------------------------|-----------------------------------|---------------------------------------------------------------------|
| Kompatybilna jednostka zewnętrzna |                                            |     | MHA-V4W/D2N8-B<br>MHA-V6W/D2N8-B | MHA-V8W/D2N8-B<br>MHA-V10W/D2N8-B | MHA-V12W/D2(R)N8-B<br>MHA-V14W/D2(R)N8-B<br>N8-B MHA-V16W/D2(R)N8-B |
| Zasilanie                         | (V/faza/Hz)                                |     | 220-240/1/50                     | 220-240/1/50                      | 220-240/1/50                                                        |
| Funkcja                           |                                            |     | grzanie i chłodzenie             |                                   |                                                                     |
| Zakres temp. wody na wylocie      | Chłodzenie                                 | °C  | 5~25                             | 5~25                              | 5~25                                                                |
|                                   | Grzanie                                    | °C  | 12~65                            | 12~65                             | 12~65                                                               |
|                                   | CWU (zbiornik)                             | °C  | 40~60                            | 40~60                             | 40~60                                                               |
| Wbudowana grzałka elektryczna     | kW                                         |     | 3                                | 9                                 | 9                                                                   |
| Poziom mocy akustycznej           | dB(A)                                      |     | 38                               | 42                                | 43                                                                  |
| Wymiary                           | Szer.x wys.x głęb.                         | mm  | 420x790x270                      | 420x790x270                       | 420x790x270                                                         |
| Wymiary transportowe              | Szer.xwysok.xgłęb.                         | mm  | 525x1050x360                     | 525x1050x360                      | 525x1050x360                                                        |
| Waga                              | Netto/brutto                               | kg  | 37/43                            | 37/43                             | 39/45                                                               |
| Jednostka zewnętrzna              | Podłączenie rur                            | cal | R1"                              | R1"                               | R1"                                                                 |
|                                   | Ciśnienie zaworu bezpieczeństwa            | MPa | 0.3                              | 0.3                               | 0.3                                                                 |
|                                   | Przyłącze rury drenażowej                  | mm  | Ø25                              | Ø25                               | Ø25                                                                 |
|                                   | Zbiornik wyrównawczy - objętość            | L   | 8                                | 8                                 | 8                                                                   |
|                                   | Zbiornik wyrównawczy - max. ciśnienie wody | MPa | 0.3                              | 0.3                               | 0.3                                                                 |
|                                   | Zbiornik wyrównawczy - ciśnienie wstępne   | MPa | 0.1                              | 0.1                               | 0.1                                                                 |
|                                   | Wymiennik ciepła po stronie wody           |     |                                  | płytowy                           | płytowy                                                             |
| Głowica pompy wodnej              |                                            |     | 9                                | 9                                 | 9                                                                   |
| Obieg wody                        | Ciecz/gaz                                  | mm  | Ø6.35/Ø15.9                      | Ø6.35/Ø15.9                       | Ø9.52/Ø15.9                                                         |



**NOWOŚĆ**

# Midea TECH



**NOWOŚĆ**

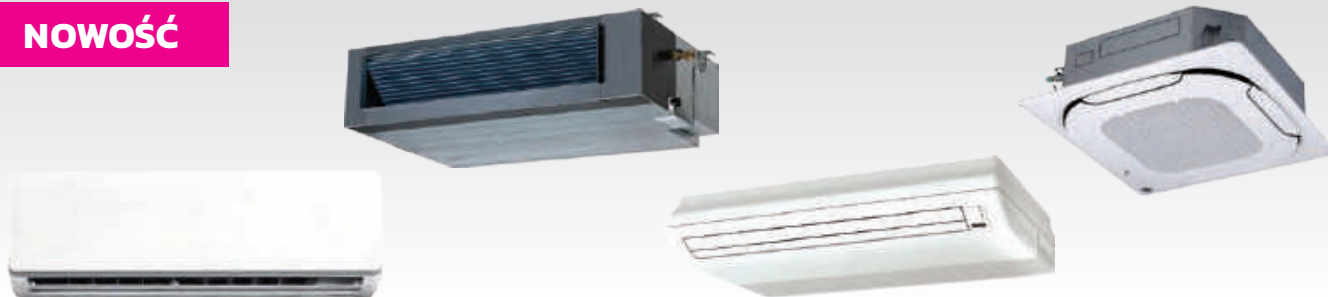

JEDNOSTKI WEWNĘTRZNE

## UNIKATOWE CECHY:

### OBCIĄŻENIE CIEPLNE POMIESZCZENIA TECHNICZNEGO

Obciążenie cieplne pomieszczeń technicznych ściśle związane jest ze zmiennością obciążenia pracy systemów informatycznych. Poniższy diagram przedstawia zmienne obciążenie cieplne pomieszczeń technicznych z podziałem na:

- krosownie – pomieszczenia typu węzły komunikacyjne ze sprzętem IT (z niewielką mocą obliczeniową);
- data center – serwerownie, gdzie największe obciążenie cieplne, występuje podczas procesu back up systemów informatycznych w godzinach nocnych, jak i w pozostałych podczas startu i zamknięcia systemów informatycznych przez poszczególnych, indywidualnych użytkowników systemu.

#### Obciążenie cieplne pomieszczenia technicznego związane z pracą systemów informatycznych

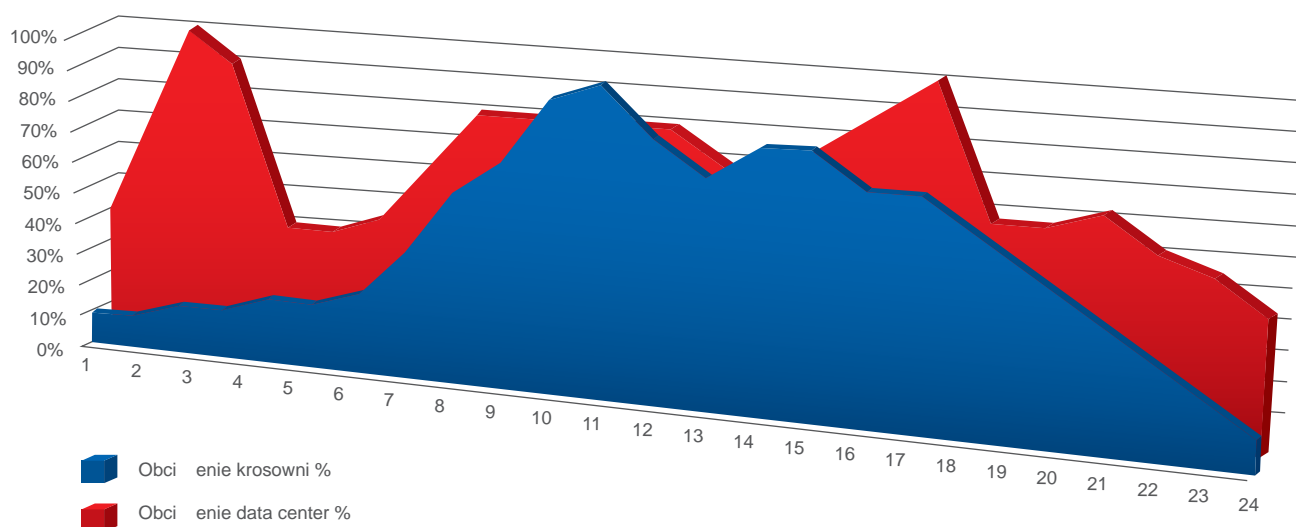

## INFORMACJA O STANIE PRACY

Midea do pomieszczeń technicznych dedykuje urządzenia zapewniające stabilną pracę w ekstremalnych temperaturach powietrza zewnętrznego od  $-15^{\circ}\text{C}$  do  $+48^{\circ}\text{C}$ .

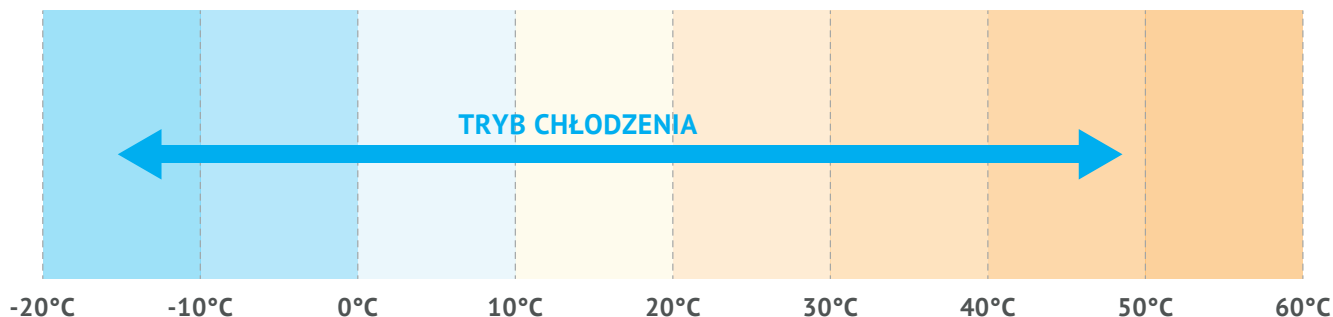

## STEROWNIK PRACY ROTACYJNEJ I KASKADOWEJ

Celem zapewnienia bezpieczeństwa i ciągłości pracy pomieszczeń technicznych w ofercie znajduje się dedykowany sterownik (M-Techcontrol) nadzorujący pracę kilku urządzeń. Sterownik wyposażono w funkcje:

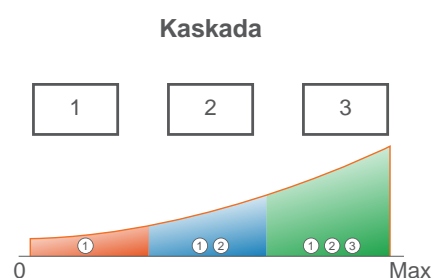
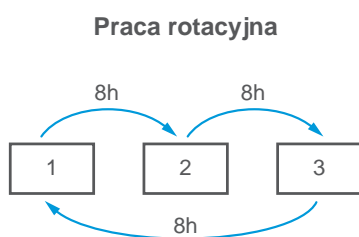

## SZYBKIE SCHŁADZANIE

Czerpiąc korzyści z zastosowania sprężarki sterowanej inwerterem prądu stałego, system może osiągnąć pełne obciążenie w krótkim czasie i skrócić tym samym czas schładzania, dla zapewnienia natychmiastowego komfortu. Mniejsze wahania temperatury zapewniają poprawną pracę i wydłużają żywotność chłodzonych urządzeń elektronicznych.

Wahania temperatury w pomieszczeniu

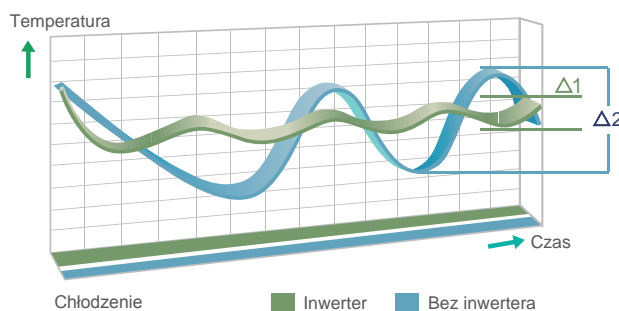



**NOWOŚĆ**

JEDNOSTKA WEWNĘTRZNA



JEDNOSTKA ZEWNĘTRZNA

## UNIKATOWE CECHY:

### SPOSÓB MONTAŻU

Pomieszczenia techniczne typu węzły łączności często znajdują się w miejscach o małej powierzchni, z ograniczonym potencjałem montażu klimatyzacji. Rozwiązaniem dla tego typu pomieszczeń jest zainstalowanie urządzenia typu split model ścienny, który charakteryzuje się małą powierzchnią montażu, długimi instalacjami chłodniczymi i przygotowaniem do pracy w rotacji, kaskadzie i back up.

**Przykładowy schemat:**

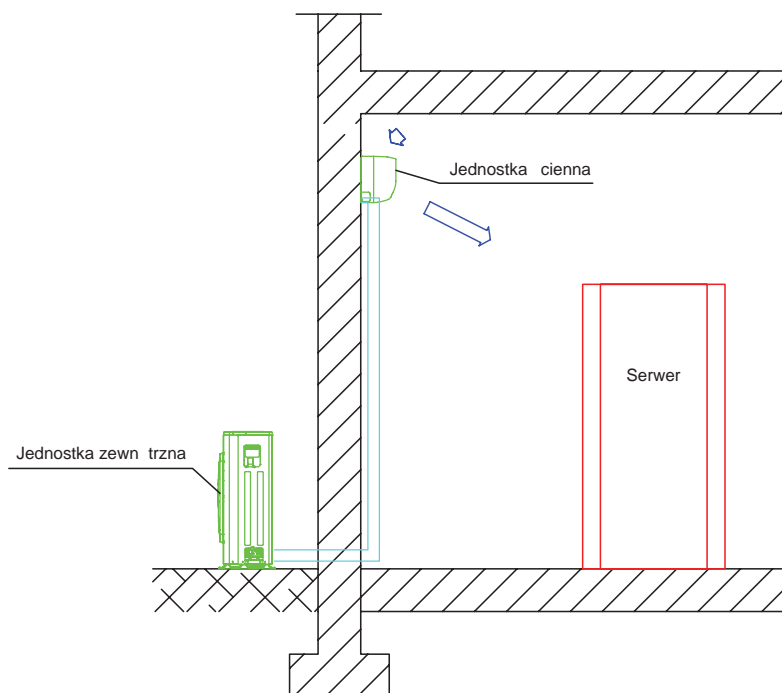

## DANE TECHNICZNE

| Komplet                                  |                                       |             |                   | KMTIR-27N1-B1     |
|------------------------------------------|---------------------------------------|-------------|-------------------|-------------------|
| Jednostka wewnętrzna                     |                                       |             |                   | M2TIR-27HFN1-QRDO |
| Jednostka zewnętrzna                     |                                       |             |                   | MOTS-27HFN1-QRDO  |
| Zasilanie (V/faza/Hz)                    |                                       |             |                   | 220-240/1/50      |
| Chłodzenie                               | Wydajność nominalna <sup>1</sup>      |             | kW                | 9.0               |
|                                          | Wydajność projektowa <sup>2</sup>     |             | kW                | 7.3               |
|                                          | SHR                                   |             |                   | 0.73              |
|                                          | Pobór mocy                            | Nominalny   | kW                | 2.14              |
|                                          | EER                                   |             |                   | 4.19              |
|                                          | ESEER                                 |             |                   | 7.4               |
| Maksymalny pobór prądu                   |                                       |             | A                 | 10                |
| Jednostka wewnętrzna                     | Pobór prądu                           | Nominalny   | kW                | 0.082             |
|                                          | Wymiary (szer. x gł. x wys.)          |             | mm                | 1194x343x262      |
|                                          | Waga                                  |             | kg                | 17.0              |
|                                          | Przepływ powietrza                    |             | m <sup>3</sup> /h | 867/1067/1421     |
|                                          | Poziom ciśnienia akustycznego         |             | dB(A)             | 38/43/48          |
| Jednostka zewnętrzna                     | Wymiary (szer. x gł. x wys.)          |             | mm                | 1075x396x966      |
|                                          | Waga                                  |             | kg                | 75.5              |
|                                          | Przepływ powietrza                    |             | m <sup>3</sup> /h | 5499              |
|                                          | Poziom ciśnienia akustycznego         |             | dB(A)             | 54                |
|                                          | Poziom mocy akustycznej               |             | dB(A)             | 67                |
| Orurowanie chłodnicze                    | Średnica                              | Ciecz/Gaz   | mm                | Ø9.53 / Ø15.9     |
|                                          | Maks. długość/ Maks. różnica poziomów |             | m                 | 45/20             |
| Czynnik chłodniczy                       |                                       | Typ x ilość | kg                | R410A/2.80        |
| Rekomendowane zakresy pracy (zewnątrzne) |                                       | Chłodzenie  | °C                | -15~48*           |

Wydajność jest ustalona na podstawie następujących warunków:

1. Parametry podane dla warunków: Temperatura wewnętrzna 27°DB/19°WB; Temperatura zewnętrzna 35°DB/24°WB;.

2. Parametry podane dla warunków: Temperatura wewnętrzna 23°DB/16°WB; Temperatura zewnętrzna 35°DB/24°WB;

Długość orurowania: Długość połączonych rur wynosi 7.5 m, różnica poziomów wynosi 0.

Urządzenie zawiera fluorowane gazy cieplarniane (R410A GWP=2088)

Dla poprawnej pracy jednostek zewnętrznych w trybie pompy ciepła, konieczne jest zastosowanie grzałki tacy ociekowej lub zapewnienie swobodnego odpływu kondensatu w inny sposób. Dobór odpowiedniego rozwiązania jest w gestii instalatora.

\* Zakres pracy -20~48°C po uzgodnieniu z Doradcą Techniczno-Handlowym.

**NOWOŚĆ**



JEDNOSTKA WEWNĘTRZNA



JEDNOSTKA ZEWNĘTRZNA

## UNIKATOWE CECHY:

### SPOSÓB **MONTAŻU**

Rozwiązanie jest dedykowane do pomieszczenia, gdzie wymagana jest wysoka intensywność chłodzenia urządzeń technicznych. Poniższe rozwiązanie przy porównywalnej mocy chłodniczej przetłacza przez jednostkę wewnętrzną ponad 2-krotnie więcej obrobionego powietrza, w tym samym czasie.

**Przykładowy schemat:**

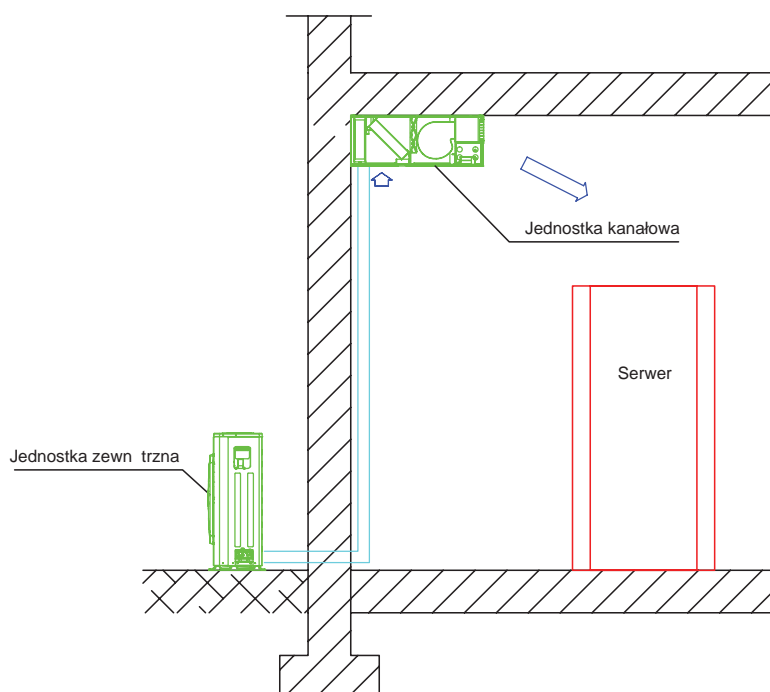

## DANE TECHNICZNE

| Komplet                                    |                                       |             |                   | KMTID-35N1-B1     | KMTID-41N1-B1     | KMTID-41N1-B3     |
|--------------------------------------------|---------------------------------------|-------------|-------------------|-------------------|-------------------|-------------------|
| Jednostka wewnętrzna                       |                                       |             |                   | M2TID-35HFN1-QRD0 | M2TID-41HFN1-QRD0 | M2TID-41HFN1-QRD0 |
| Jednostka zewnętrzna                       |                                       |             |                   | MOTS-35HFN1-QRD0  | MOTS-41HFN1-QRD0  | MOTS-41HFN1-RRD0  |
| Zasilanie (V/faza/Hz)                      |                                       |             |                   | 220-240/1/50      | 220-240/1/50      | 380-400/3/50      |
| Chłodzenie                                 | Wydajność nominalna <sup>1</sup>      |             | kW                | 11.2              | 14.0              | 14.0              |
|                                            | Wydajność projektowa <sup>2</sup>     |             | kW                | 9.1               | 11.3              | 11.3              |
|                                            | SHR                                   |             |                   | 0.78              | 0.76              | 0.76              |
|                                            | Pobór mocy                            | Nominalny   | kW                | 2.9               | 3.43              | 3.43              |
|                                            | EER                                   |             |                   | 3.86              | 4.08              | 4.08              |
|                                            | ESEER                                 |             |                   | 7.4               | 7.1               | 7.1               |
| Maksymalny pobór prądu                     |                                       |             | A                 | 10                | 14                | 14                |
| Jednostka wewnętrzna                       | Pobór prądu                           | Nominalny   | kW                | 0.200             | 0.16              | 0.16              |
|                                            | Wymiary (szer. x gł. x wys.)          |             | mm                | 1230x270x775      | 1290x300x865      | 1290x300x865      |
|                                            | Waga                                  |             | kg                | 37.0              | 46.5              | 46.5              |
|                                            | Przepływ powietrza                    |             | m <sup>3</sup> /h | 1080/1290/1500    | 1360/1660/1960    | 1360/1660/1960    |
|                                            | Spręż dyspozycyjny                    |             | Pa                | 20(10~100)        | 40(30~150)        | 40(30~150)        |
|                                            | Poziom ciśnienia akustycznego         |             | dB(A)             | 37/43/47          | 38/43/47          | 38/43/47          |
| Jednostka zewnętrzna                       | Wymiary (szer. x gł. x wys.)          |             | mm                | 1075x396x966      | 900x320x1327      | 900x320x1327      |
|                                            | Waga                                  |             | kg                | 75.5              | 95                | 95                |
|                                            | Przepływ powietrza                    |             | m <sup>3</sup> /h | 5531              | 6000              | 6000              |
|                                            | Poziom ciśnienia akustycznego         |             | dB(A)             | 54                | 57                | 57                |
|                                            | Poziom mocy akustycznej               |             | dB(A)             | 68                | 70                | 70                |
| Orurowanie chłodnicze                      | Średnica                              | Ciecz/Gaz   | mm                | 9.53/15/9         | 9.53/15.9         | 9.53/15.9         |
|                                            | Maks. długość/ Maks. różnica poziomów |             | m                 | 45/20             | 60/20             | 60/20             |
| Czynnik chłodniczy                         |                                       | Typ x ilość | kg                | R410A/2.95        | R410Ax3.30        | R410Ax3.30        |
| Rekomendowane zakresy pracy (zewewnętrzne) |                                       | Chłodzenie  | °C                | -15~48*           | -15~48*           | -15~48*           |

Wydajność jest ustalona na podstawie następujących warunków:

1. Parametry podane dla warunków: Temperatura wewnętrzna 27°DB/19°WB; Temperatura zewnętrzna 35°DB/24°WB;

2. Parametry podane dla warunków: Temperatura wewnętrzna 23°DB/16°WB; Temperatura zewnętrzna 35°DB/24°WB;

Długość orurowania: Długość połączonych rur wynosi 7.5 m, różnica poziomów wynosi 0.

Urządzenie zawiera fluorowane gazy cieplarniane (R410A GWP=2088)

Dla poprawnej pracy jednostek zewnętrznych w trybie pompy ciepła, konieczne jest zastosowanie grzałki tacy ociekowej lub zapewnienie swobodnego odpływu kondensatu w inny sposób. Dobór odpowiedniego rozwiązania jest w gestii instalatora.

\* Zakres pracy -20~48°C po uzgodnieniu z Doradcą Techniczno-Handlowym.



**NOWOŚĆ**



JEDNOSTKA WEWNĘTRZNA



JEDNOSTKA ZEWNĘTRZNA

## UNIKATOWE CECHY:

### SPOSÓB **MONTAŻU**

Rozwiązanie jest dedykowane do pomieszczeń, gdzie wolna przestrzeń na podłodze pozwala zamontować nad nią urządzenie klimatyzacyjne. Nie należy montować urządzeń klimatyzacyjnych nad urządzeniami elektrycznymi, ponieważ może z nich wystąpić niekontrolowany wypływ skroplin.

Wykorzystując urządzenia montowane na ścianie w pionie, z nadmuchem zimnego strumienia powietrza do góry, uzyskujemy elastyczne rozwiązanie dedykowane do niewielkich pomieszczeń, gdzie istotne jest wykorzystanie każdego cm<sup>2</sup> powierzchni serwerowej. Klimatyzator zamontowany jest w korytarzu na wysokości około 1m nad ziemią.

#### Przykładowy schemat montażu pod stropem:

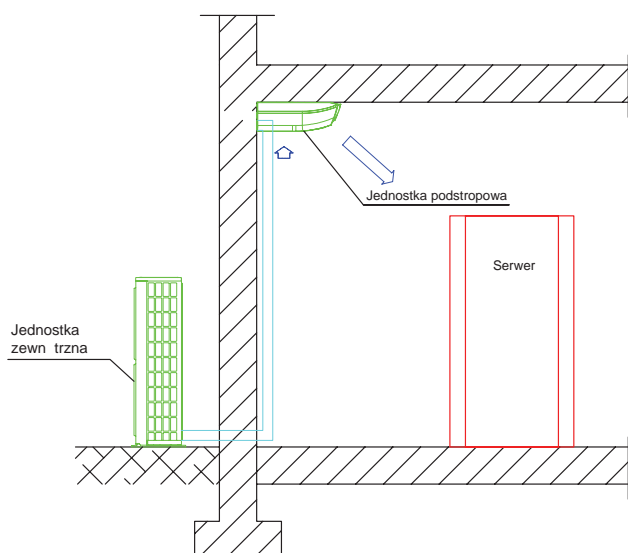

#### Przykładowy schemat montażu przy podłodze:

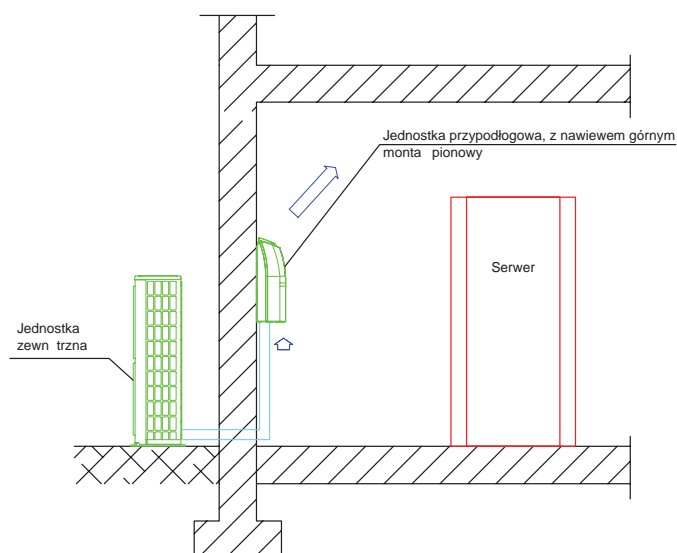

## DANE TECHNICZNE

| Komplet                                    |                                       |             |                   | KMTIPP-27N1-B1     | KMTIPP-35N1-B1     | KMTIPP-41N1-B1     | KMTIPP-41N1-B3     |
|--------------------------------------------|---------------------------------------|-------------|-------------------|--------------------|--------------------|--------------------|--------------------|
| Jednostka wewnętrzna                       |                                       |             |                   | M2TIPP-27HFN1-QRDO | M2TIPP-35HFN1-QRDO | M2TIPP-41HFN1-QRDO | M2TIPP-41HFN1-QRDO |
| Jednostka zewnętrzna                       |                                       |             |                   | MOTS-27HFN1-QRDO   | MOTS-35HFN1-QRDO   | MOTS-41HFN1-QRDO   | MOTS-41HFN1-RRDO   |
| Zasilanie (V/faza/Hz)                      |                                       |             |                   | 220-240/1/50       | 220-240/1/50       | 220-240/1/50       | 380-400/3/50       |
| Chłodzenie                                 | Wydajność nominalna <sup>1</sup>      |             | kW                | 9.0                | 11.2               | 14.0               | 14.0               |
|                                            | Wydajność projektowa <sup>2</sup>     |             | kW                | 7.3                | 9.1                | 11.3               | 11.3               |
|                                            | SHR                                   |             |                   | 0.73               | 0.72               | 0.7                | 0.7                |
|                                            | Pobór mocy                            | Nominalny   | kW                | 2.18               | 2.83               | 3.4                | 3.4                |
|                                            | EER                                   |             |                   | 4.12               | 3.96               | 4.12               | 4.12               |
|                                            | ESEER                                 |             |                   | 7.4                | 7.4                | 7.1                | 7.1                |
| Maksymalny pobór prądu                     |                                       |             | A                 | 10                 | 10                 | 14                 | 14                 |
| Jednostka wewnętrzna                       | Pobór prądu                           | Nominalny   | kW                | 0.13               | 0.13               | 0.18               | 0.18               |
|                                            | Wymiary (szer. x gł. x wys.)          |             | mm                | 1280x660x203       | 1670x680x224       | 1670x680x244       | 1670x680x244       |
|                                            | Waga                                  |             | kg                | 35                 | 48                 | 48                 | 48                 |
|                                            | Przepływ powietrza                    |             | m <sup>3</sup> /h | 1050/1170/1280     | 1580/1700/1890     | 1580/1700/1890     | 1580/1700/1890     |
|                                            | Poziom ciśnienia akustycznego         |             | dB(A)             | 40/43/45           | 42/45/47           | 42/45/47           | 42/45/47           |
| Jednostka zewnętrzna                       | Wymiary (szer. x gł. x wys.)          |             | mm                | 1075x396x966       | 1075x396x966       | 900x320x1327       | 900x320x1327       |
|                                            | Waga                                  |             | kg                | 75.5               | 75.5               | 95                 | 95                 |
|                                            | Przepływ powietrza                    |             | m <sup>3</sup> /h | 5499               | 5531               | 6000               | 6000               |
|                                            | Poziom ciśnienia akustycznego         |             | dB(A)             | 54                 | 54                 | 57                 | 57                 |
|                                            | Poziom mocy akustycznej               |             | dB(A)             | 67                 | 68                 | 70                 | 70                 |
| Orurowanie chłodnicze                      | Średnica                              | Ciecz/Gaz   | mm                | Ø9.53 / Ø15.9      | Ø9.53 / Ø15.9      | Ø9.53 / Ø15.9      | Ø9.53 / Ø15.9      |
|                                            | Maks. długość/ Maks. różnica poziomów |             | m                 | 45/20              | 45/20              | 60/20              | 60/20              |
| Czynnik chłodniczy                         |                                       | Typ x ilość | kg                | R410A/2.80         | R410A/2.95         | R410Ax3.30         | R410Ax3.30         |
| Rekomendowane zakresy pracy (zewewnętrzne) |                                       | Chłodzenie  | °C                | -15~48*            | -15~48*            | -15~48*            | -15~48*            |

Wydajność jest ustalona na podstawie następujących warunków:

1. Parametry podane dla warunków: Temperatura wewnętrzna 27°DB/19°WB; Temperatura zewnętrzna 35°DB/24°WB;

2. Parametry podane dla warunków: Temperatura wewnętrzna 23°DB/16°WB; Temperatura zewnętrzna 35°DB/24°WB;

Długość orurowania: Długość połączonych rur wynosi 7.5 m. różnica poziomów wynosi 0.

Urządzenie zawiera fluorowane gazy cieplarniane (R410A GWP=2088)

Dla poprawnej pracy jednostek zewnętrznych w trybie pompy ciepła, konieczne jest zastosowanie grzałki tacy ociekowej lub zapewnienie swobodnego odpływu kondensatu w inny sposób. Dobór odpowiedniego rozwiązania jest w gestii instalatora.

\* Zakres pracy -20~48°C po uzgodnieniu z Doradcą Techniczno-Handlowym.

**NOWOŚĆ**



JEDNOSTKA WEWNĘTRZNA



JEDNOSTKA ZEWNĘTRZNA

## UNIKATOWE CECHY:

### SPOSÓB **MONTAŻU**

Urządzenia kasetonowe czerpią ciepłe powietrze od spodu i wyrzucają zimne na boki. Ten sposób przepływu powietrza, pozwala na zamontowanie urządzenia nad ciepłym korytarzem i dystrybuowanie zimnego powietrza do korytarzy zimnych, skąd szafy serwerowe czerpią powietrze do chłodzenia serwerów.

Przykładowy schemat:

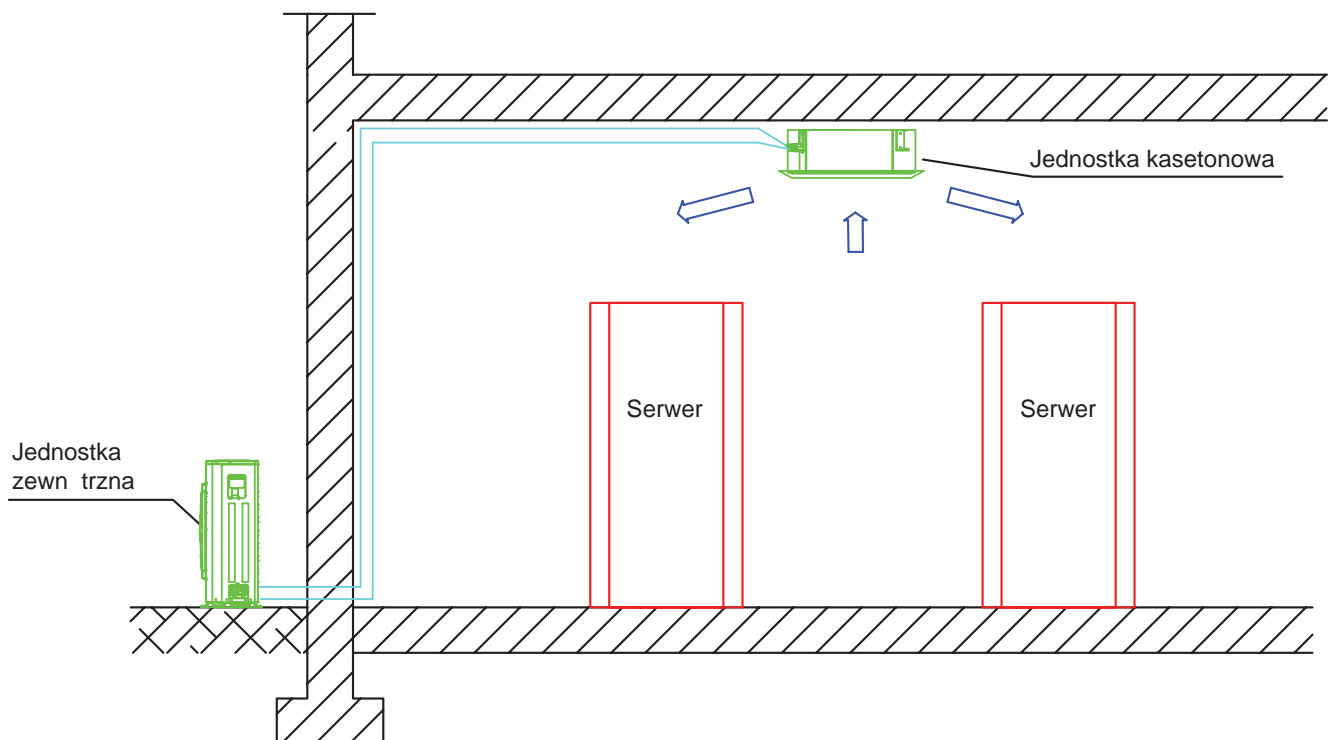

## DANE TECHNICZNE

| Komplet                                  |                                      |             |                   | KMTIQ-27N1-B1     | KMTIQ-35N1-B1     | KMTIQ-41N1-B1     | KMTIQ-41N1-B3     |
|------------------------------------------|--------------------------------------|-------------|-------------------|-------------------|-------------------|-------------------|-------------------|
| Jednostka wewnętrzna                     |                                      |             |                   | M2TIQ-27HFN1-QRD0 | M2TIQ-35HFN1-QRD0 | M2TIQ-41HFN1-QRD0 | M2TIQ-41HFN1-QRD0 |
| Jednostka zewnętrzna                     |                                      |             |                   | MOTS-27HFN1-QRD0  | MOTS-35HFN1-QRD0  | MOTS-41HFN1-QRD0  | MOTS-41HFN1-RRD0  |
| Panel                                    |                                      |             |                   | P-MTIQ4-01E       | P-MTIQ4-01E       | P-MTIQ4-01E       | P-MTIQ4-01E       |
| Zasilanie (V/faza/Hz)                    |                                      |             |                   | 220-240/1/50      | 220-240/1/50      | 220-240/1/50      | 380-400/3/50      |
| Chłodzenie                               | Wydajność nominalna <sup>1</sup>     |             | kW                | 9.0               | 11.2              | 14.0              | 14.0              |
|                                          | Wydajność projektowa <sup>2</sup>    |             | kW                | 7.3               | 9.1               | 11.3              | 11.3              |
|                                          | SHR                                  |             |                   | 0.73              | 0.72              | 0.7               | 0.7               |
|                                          | Pobór mocy                           | Nominalny   | kW                | 2.18              | 2.83              | 3.4               | 3.4               |
|                                          | EER                                  |             |                   | 4.12              | 3.96              | 4.12              | 4.12              |
|                                          | ESEER                                |             |                   | 7.4               | 7.4               | 7.1               | 7.1               |
| Maksymalny pobór prądu                   |                                      |             | A                 | 10                | 10                | 14                | 14                |
| Jednostka wewnętrzna                     | Pobór prądu                          | Nominalny   | kW                | 0.12              | 0.12              | 0.13              | 0.18              |
|                                          | Wymiary (szer. x gł. x wys.)         |             | mm                | 904x840x300       | 904x840x300       | 904x840x300       | 904x840x300       |
|                                          | Waga                                 |             | kg                | 28.4              | 28                | 28                | 28                |
|                                          | Przepływ powietrza                   |             | m <sup>3</sup> /h | 1034/1239/1596    | 1034/1239/1596    | 1224/1426/1727    | 1224/1426/1727    |
|                                          | Poziom ciśnienia akustycznego        |             | dB(A)             | 36/41/47          | 36/41/47          | 35/45/50          | 35/45/50          |
| Panel                                    | Wymiary (szer. x gł. x wys.)         |             | mm                | 950x950x54.5      | 950x950x54.5      | 950x950x54.5      | 950x950x54.5      |
|                                          | Waga                                 |             | kg                | 5                 | 5                 | 5                 | 5                 |
| Jednostka zewnętrzna                     | Wymiary (szer. x gł. x wys.)         |             | mm                | 1075x396x966      | 1075x396x966      | 900x320x1327      | 900x320x1327      |
|                                          | Waga                                 |             | kg                | 75.5              | 75.5              | 95                | 95                |
|                                          | Przepływ powietrza                   |             | m <sup>3</sup> /h | 5499              | 5531              | 6000              | 6000              |
|                                          | Poziom ciśnienia akustycznego        |             | dB(A)             | 54                | 54                | 57                | 57                |
|                                          | Poziom mocy akustycznej              |             | dB(A)             | 67                | 68                | 70                | 70                |
| Orurowanie chłodnicze                    | Średnica                             | Ciecz/Gaz   | mm                | Ø9.53 / Ø15.9     | Ø9.53 / Ø15.9     | Ø9.53 / Ø15.9     | Ø9.53 / Ø15.9     |
|                                          | Maks. długość/Maks. różnica poziomów |             | m                 | 45/20             | 45/20             | 60/20             | 60/20             |
| Czynnik chłodniczy                       |                                      | Typ x ilość | kg                | R410A/2.80        | R410A/2.95        | R410Ax3.30        | R410Ax3.30        |
| Rekomendowane zakresy pracy (zewnątrzne) |                                      | Chłodzenie  | °C                | -15~48*           | -15~48*           | -15~48*           | -15~48*           |

Wydajność jest ustalona na podstawie następujących warunków:

1. Parametry podane dla warunków: Temperatura wewnętrzna 27°DB/19°WB; Temperatura zewnętrzna 35°DB/24°WB;

2. Parametry podane dla warunków: Temperatura wewnętrzna 23°DB/16°WB; Temperatura zewnętrzna 35°DB/24°WB;

Długość orurowania: Długość połączonych rur wynosi 7.5 m, różnica poziomów wynosi 0.

Urządzenie zawiera fluorowane gazy cieplarniane (R410A GWP=2088)

Dla poprawnej pracy jednostek zewnętrznych w trybie pompy ciepła, konieczne jest zastosowanie grzałki tacy ociekowej lub zapewnienie swobodnego odpływu kondensatu w inny sposób. Dobór odpowiedniego rozwiązania jest w gestii instalatora.

\* Zakres pracy -20~48°C po uzgodnieniu z Doradcą Techniczno-Handlowym.



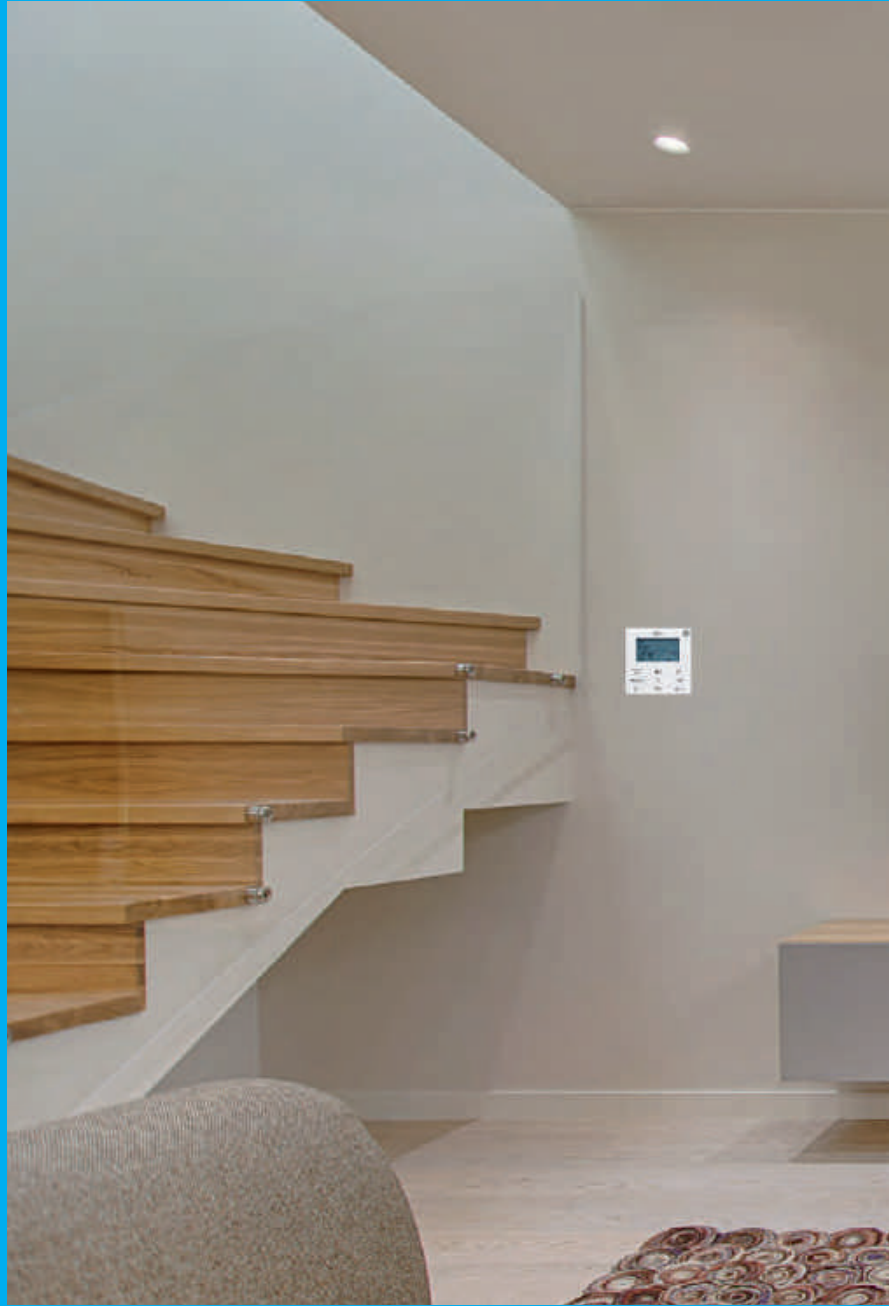

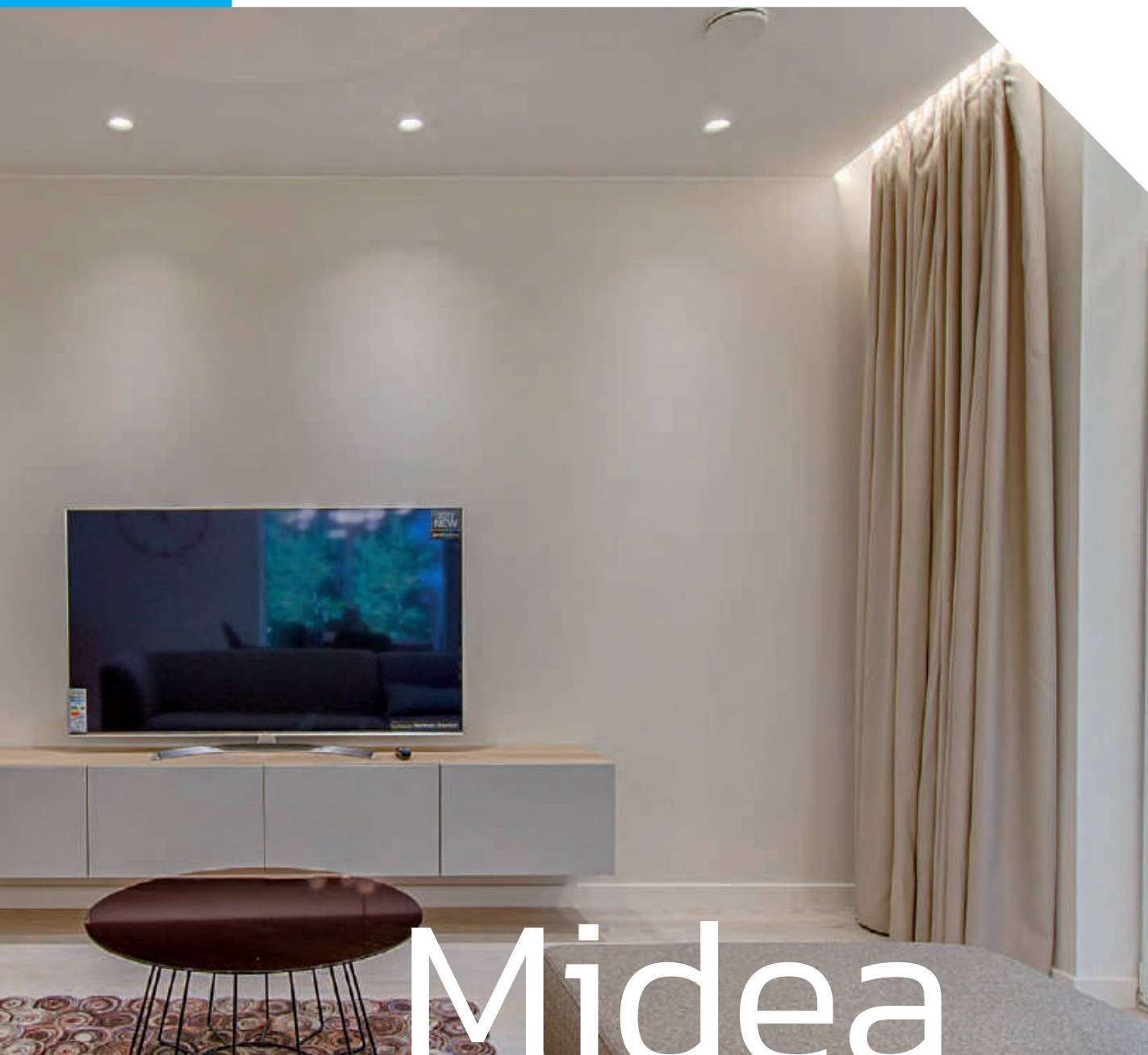

# Midea

## **STEROWANIE**



RG58



RG10



RG70



RM12

## FUNKCJE

| Model                             | RG58F1               | RG58N2               | RG70C                | RG70E3               | RG10A                | RG10A1               | RM12                 |
|-----------------------------------|----------------------|----------------------|----------------------|----------------------|----------------------|----------------------|----------------------|
| Włącz/Wyłącz                      | •                    | •                    | •                    | •                    | •                    | •                    | •                    |
| Ustawienie trybu pracy            | •                    | •                    | •                    | •                    | •                    | •                    | •                    |
| Prędkość nawiewu                  | •                    | •                    | •                    | •                    | •                    | •                    | •                    |
| Ustawienia temperatury            | •                    | •                    | •                    | •                    | •                    | •                    | •                    |
| Wachlowanie pionowe               | •                    | •                    | •                    | •                    | •                    | •                    | •                    |
| Wachlowanie poziome               | •                    | •                    | •                    | •                    | •                    | •                    | •                    |
| Samoczyszczenie                   | •                    | •                    | •                    | •                    | •                    | •                    | •                    |
| Tryb oszczędny ECO                | •                    | •                    | •                    | •                    | •                    | •                    | •                    |
| Blokada klawiszy                  | •                    | –                    | –                    | –                    | •                    | •                    | •                    |
| Comfort 23°C                      | –                    | –                    | •                    | –                    | –                    | –                    | –                    |
| Funkcja 8°C                       | •                    | •                    | •                    | •                    | •                    | •                    | –                    |
| Gear                              | •                    | •                    | •                    | •                    | •                    | •                    | –                    |
| Funkcja Follow Me                 | •                    | •                    | •                    | •                    | •                    | •                    | •                    |
| Super jonizator                   | –                    | –                    | •                    | •                    | –                    | –                    | –                    |
| Podświetlenie                     | •                    | •                    | •                    | •                    | •                    | •                    | •                    |
| Włącz/ wył. podświet./dźwięk      | –                    | •                    | •                    | •                    | •                    | •                    | •                    |
| Temperatura pomieszczenia         | •                    | •                    | –                    | –                    | •                    | •                    | •                    |
| Przycisk Breeze/ Breeze away      | –                    | •                    | –                    | –                    | –                    | •                    | –                    |
| Przycisk Breeze away/fresh        | –                    | –                    | –                    | –                    | •                    | •                    | –                    |
| Tryb nocny                        | •                    | •                    | •                    | •                    | •                    | •                    | •                    |
| Tryb Turbo/Boost                  | •                    | •                    | •                    | •                    | •                    | •                    | –                    |
| Tryb Auto                         | •                    | •                    | •                    | •                    | •                    | •                    | •                    |
| Tryb cichy                        | •                    | •                    | •                    | •                    | •                    | •                    | •                    |
| Programator czasu /timer          | •                    | •                    | •                    | •                    | •                    | •                    | •                    |
| Wymiary (wys. x szer. x gł.) [mm] | 180x50x20            | 180x50x20            | 135x55x18            | 135x55x18            | 193x48x20            | 193x48x20            | 170x45x20            |
| Zasilanie                         | 3,0V(AAA/<br>LR03x2) | 3,0V(AAA/<br>LR03x2) | 3,0V(AAA/<br>LR03x2) | 3,0V(AAA/<br>LR03x2) | 3,0V(AAA/<br>LR03x2) | 3,0V(AAA/<br>LR03x2) | 3,0V(AAA/<br>LR03x2) |

• Funkcja dostępna  
– Funkcja niedostępna



KJR-86C



KJR-29B/KJR-90C

Sterowniki dedykowane do jednostek przydłogowo-podstropowych, kasetonowych Compact

## FUNKCJE

| Model                              | KJR-86C      | KJR-29B        | KJR-90C*       |
|------------------------------------|--------------|----------------|----------------|
| Max ilość jednostek wewnętrznych   | 1            | 1              | 1              |
| Zał/Wył                            | ●            | ●              | ●              |
| Ustawienie trybu pracy             | ●            | ●              | ●              |
| Prędkość nawiewu                   | ●            | ●              | ●              |
| Ustawienia temperatury             | ●            | ●              | ●              |
| Wachlowanie pionowe                | –            | –              | –              |
| Wachlowanie poziome                | –            | ●              | ●              |
| Blokada klawiszy                   | –            | ●              | ●              |
| Blokada trybu pracy                | –            | ●              | ●              |
| Przycisk 26°C                      | ●            | –              | –              |
| Odbiór sygnału zdalnego            | –            | ●              | ●              |
| Czyszczenie filtra (przypomnienie) | –            | ●              | ●              |
| Funkcja Follow Me                  | –            | ●              | ●              |
| Podświetlenie                      | ●            | ●              | ●              |
| Aktualny czas                      | –            | ●              | ●              |
| Kody błędów                        | –            | –              | –              |
| Temperatura pomieszczenia          | ●            | –              | –              |
| Timer                              | –            | ●              | ●              |
| Programator tygodniowy             | –            | –              | –              |
| Adresowanie                        | –            | ●              | ●              |
| Wymiary (wys. x szer. x gł.) [mm]  | 86 × 86 × 18 | 120 × 120 × 20 | 86 × 86 × 16,5 |
| Zasilanie                          | DC 5V        | DC 5V          | DC 5V          |

● Funkcja dostępna

– Funkcja niedostępna

\* Dostępny do wyczerpania zapasów





KJR-120C1



KJR-120G2

Sterowniki dla urządzeń kanałowych w wersji split (KJR-120G2/KJR-120C1) dla urządzeń kasetonowych KJR-120G2

## FUNKCJE

| Model                              | KJR 120C1    | KJR 120G2    |
|------------------------------------|--------------|--------------|
| Max ilość jednostek wew.           | 1            | 1            |
| Włącz/Wyłącz                       | ●            | ●            |
| Ustawienia trybu pracy             | ●            | ●            |
| Prędkość nawiewu                   | ●            | ●            |
| Ustawienia temperatury             | ●            | ●            |
| Wachlowanie pionowe                | ●            | ●            |
| Wachlowanie poziome                | ●            | ●            |
| Blokada klawiszy                   | ●            | ●            |
| Blokada trybu pracy                | –            | –            |
| Przycisk 26°C                      | –            | –            |
| Odbiór sygntu zdalnego             | –            | –            |
| Czyszczenie filtra (przypomnienie) | ●            | –            |
| Funkcja Follow Me                  | –            | ●            |
| Podświetlenie                      | ●            | ●            |
| Aktualny czas                      | ●            | ●            |
| Kod błędów                         | ●            | ●            |
| Temperatura pomieszczenia          | ●            | ●            |
| Timer                              | ●            | ●            |
| Programator tygodniowy             | ●            | ●            |
| Adresowanie                        | –            | –            |
| Wymiary (szer.x wys. x gr.) [mm]   | 120x122x18,5 | 120x123x18,5 |
| Zasilanie                          | DC 5V/DC 12V | DC 5V/DC 12V |

● Funkcja dostępna  
– Funkcja niedostępna



WDC-86E/KD



WDC-120G/WK

Sterowniki dedykowane tylko do serii Multi+ i Multi MAX

## FUNKCJE

| Model                              | WDC-86E/KD      | WDC-120G/WK     |
|------------------------------------|-----------------|-----------------|
| Załącz/Wyłącz                      | •               | •               |
| Ustawienie trybu pracy             | •               | •               |
| Ustawienia temperatury             | (0.5°C lub 1°C) | (0.5°C lub 1°C) |
| Podwójna nastawa temperatury       | •               | •               |
| 7 prędkości wentylatora            | •               | •               |
| Wachlowanie                        | •               | •               |
| 5-stopniowe wachlowanie            | •               | •               |
| Adresowanie                        | •               | •               |
| Follow Me                          | •               | •               |
| ECO                                | •               | •               |
| Temperatura pomieszczenia          | •               | •               |
| °F / °C                            | •               | •               |
| Blokada klawiszy                   | –               | •               |
| Podświetlenie                      | •               | •               |
| Programator dzienny                | •               | •               |
| Programator tygodniowy             | –               | •               |
| Auto restart                       | •               | •               |
| 2 poziomy uprawnień                | –               | •               |
| Komunikacja 2-kierunkowa           | •               | •               |
| Sterowanie grupowe                 | –               | •               |
| Ustawienia główne i pomocnicze     | •               | •               |
| Wyłączenie wyświetlacza            | •               | •               |
| Tryb pracy nocnej                  | •               | •               |
| Odbiór sygnału zdalnego            | •               | •               |
| Czyszczenie filtra (przypomnienie) | •               | •               |
| Funkcja przedłużenia ustawień      | –               | •               |
| Czas letni                         | –               | •               |
| Aktualny czas                      | –               | •               |
| Kody błędów                        | •               | •               |
| Odczyt parametrów systemowych      | •               | •               |
| Kontrola ustawień systemu          | •               | •               |
| Wymiary (wys. x szer. x gł.) [mm]  | 86x86x18        | 120x120x20      |
| Zasilanie                          | 18V DC          | 18V DC          |

- Funkcja dostępna
- Funkcja niedostępna



CCM180A



CCM30

## STEROWANIE CENTRALNE

Sterownik wielofunkcyjny, który może kontrolować do 64 jednostek wewnętrznych. Długość przewodów komunikacji wynosi do 1200m. Bezpośrednie podłączenie sterownika do nadrzędnej jednostki zewnętrznej, co znacznie upraszcza instalację okablowania. Podłączenie sterownika centralnego CCM30 szeregowo do jednostek wewnętrznych wyłącznie w przypadku instalacji wykorzystujących jednostki wewnętrzne pierwszej generacji posiadających port XYE.

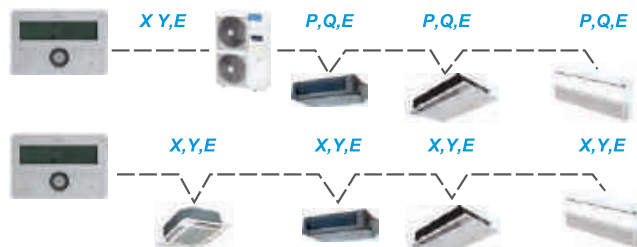

## 3 TRYBY BLOKADY

Ułatwia zarządzanie jednostkami wewnętrznymi. Zależnie od potrzeb, użytkownik może zablokować działanie indywidualnych sterowników bezprzewodowych, trybu pracy (chłodzenie, grzanie) lub klawiatury sterownika.

blokowanie trybu pracy

blokowanie sterowników bezprzewodowych

blokowanie klawiatury

## PROGRAMATOR TYGODNIOWY

Wbudowany programator umożliwia ustawienie harmonogramu pracy w ciągu tygodnia. Każdej jednostce wewnętrznej można określić do 4 okresów pracy dziennie, wybrać żądany tryb pracy i temperaturę w pomieszczeniu.



## FUNKCJE

| Model                              | CCM180A    | CCM30                             |
|------------------------------------|------------|-----------------------------------|
| Max. ilość jednostek wewnętrznych  | 64         | 64                                |
| Załącz/Wyłącz                      | ●          | ●                                 |
| Ustawienie trybu pracy             | ●          | ●                                 |
| Prędkość nawiewu                   | ●          | ●                                 |
| Ustawienia temperatury             | (co 0.5°C) | ●                                 |
| Wachlowanie poziome                | ●          | ●                                 |
| Ustawienia grupowe                 | ●          | ●                                 |
| Czyszczenie filtra (przypomnienie) | ●          | ●                                 |
| Blokada klawiszy                   | ●          | ●                                 |
| Podświetlenie                      | ●          | ●                                 |
| Aktualny czas                      | ●          | ●                                 |
| Kody błędów                        | ●          | ●                                 |
| Adres                              | ●          | ●                                 |
| Timer                              | ●          | ●                                 |
| Programator dzienny                | ●          | ●                                 |
| Programator tygodniowy             | ●          | –                                 |
| Awaryjne załączenie/wyłączenie     | ●          | ●                                 |
| Wymiary (wys. x szer. x gł.) [mm]  | 182x123x34 | 180 × 122 × 78 lub 180 × 122 × 68 |
| Zasilanie                          | 12V DC     | 198-242V(50/60Hz)                 |

- Funkcja dostępna
- Funkcja niedostępna



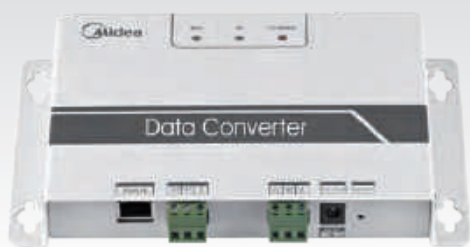

CCM15

## RÓZNORODNOŚĆ ZASTOSOWAŃ

- realizuje konwersję danych między protokołami TCP/IP i 485
- funkcja internetowa realizuje dostęp do systemu VRF poprzez stronę internetową
- użytkownik może monitorować i wysyłać zapytania do klimatyzatorów poprzez sieć LAN i WAN
- dostępny jest port TCP/IP dla systemu MIDEA VRF umożliwiającą dostęp do protokołów WEB/HTTP/TCP/IP
- możliwość zdalnego sterowania systemami klimatyzacji za pośrednictwem komputera, smartfona, tabletu lub innych inteligentnych urządzeń końcowych

## PRZYKŁAD PODŁĄCZENIA

- możliwość bezpośredniego połączenia z jednostką wewnętrzną lub zewnętrzną poprzez port X/Y/E
- maks. ilość podłączonych do 64 jednostek wewnętrznych
- CCM30 jest opcjonalny i można go połączyć z CCM15 poprzez porty F1, F2 i E
- system obejmuje system klimatyzacji, konwerter danych CCM15, serwer „chmurę” i końcowe urządzenie sterujące

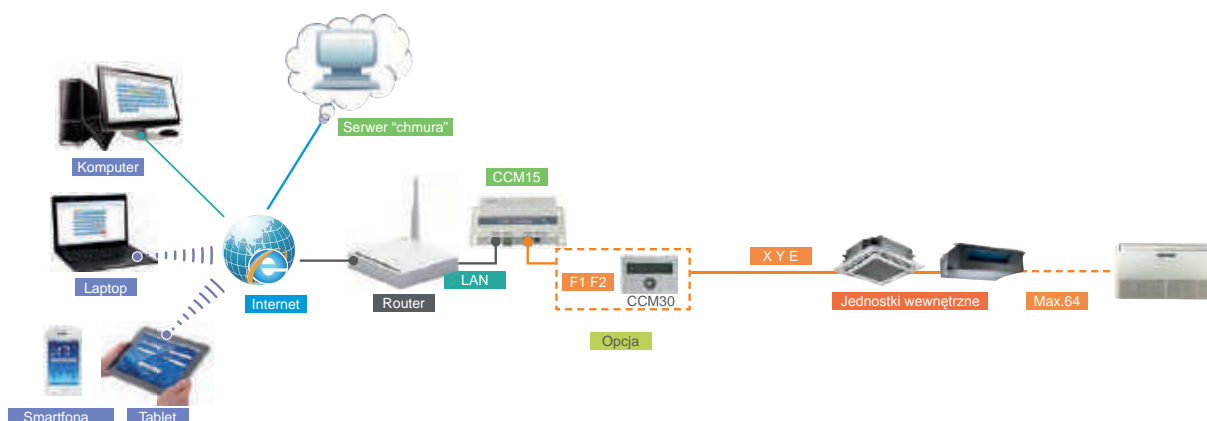

## PROSTY INTERFEJS STEROWANIA

- sterowanie oprogramowaniem/serwerem „chmurą” (dostęp internetowy)
- interfejs przyjazny użytkownikowi typu „kliknij i pracuj”
- możliwość sterowania indywidualnego i grupowego
- uproszczony interfejs obsługi sterowania przez użytkownika
- kolorowe wskaźniki i ikony upraszczają rozpoznanie stanu urządzenia
- możliwość wyświetlenia pełnego ekranu i regulacji temperatury przesuwając palcem po ekranie



## BLOKADA PILOTA PRZEWODOWEGO

- funkcja programatora tygodniowego dla tabletek
- wiele bloków każdego dnia dla pojedynczej jednostki lub grupy
- automatyczne sterowanie uruchamianiem / zatrzymywaniem systemu, trybem pracy, nastawą temperatury oraz sterowanie zgodnie z aktualnym harmonogram czasowym



## FUNKCJE INTERNETOWE

- monitorowanie i sterowanie pojedynczą jednostką lub grupą
- ustawienia harmonogramu tygodniowego: możliwość ustawienia wielu bloków każdego dnia dla pojedynczej jednostki lub grupy
- sterowanie grupowe przez użytkownika: za pomocą jednego identyfikatora użytkownik może zarządzać setkami konwerterów CCM15, wybierając na stronie logowania przycisk „As group user” (sterowanie grupowe)
- historia błędów: funkcja historii błędów ułatwia serwisowanie i zarządzanie systemem

## INTELIĞENTNE STEROWANIE

- zdalne sterowanie klimatyzacją może być realizowane za pomocą smartfona lub tabletu
- możliwość monitorowania stanu pracy klimatyzatora w dowolnym miejscu i czasie oraz z wyprzedzeniem
- możliwość zdalnego wyłączania klimatyzatora w celu uniknięcia strat energii



CCM08



CCM18



LONGW64



KNX1B/16/64

## KOMUNIKACJA

Dostępne 4 protokoły BMS, które umożliwiają komunikację z systemem klimatyzacji: ModBus, BACnet, LonWorks, KNX.



## ELASTYCZNOŚĆ ZASTOSOWANIA

Bramki BMS umożliwiają tworzenie sieci systemów, zawierających maksymalnie do 1024 jednostek wewnętrznych i do 128 jednostek zewnętrznych.



## MONITORING PRACY

Możliwość kontroli parametrów pracy systemu w czasie rzeczywistym. Pozwala na analizę danych, ograniczenie zużycia energii i minimalizację kosztów, a także na szybkie wykrycie nieprawidłowości działania systemu.



KJR-150A

## PROSTA KONSTRUKCJA

Do KJR-150A można podłączyć do 16 jednostek wewnętrznych przez zaciski XYE. Kontroler pozwala sterować wszystkimi jednostkami wewnętrznymi jednocześnie za pomocą jednego sterownika.

## SCHEMAT POŁĄCZEŃ SYSTEMU

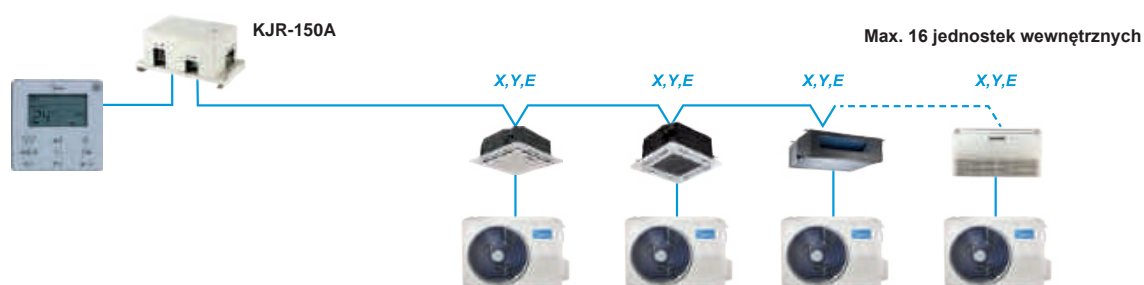





NIM09

## RÓŻNORODNOŚĆ ZASTOSOWAŃ

- automatycznie reguluje temperaturę w pomieszczeniu
- automatycznie wydłuża czas wyłączenia, unikając częstego włączania/wyłączenia
- dzięki eleganckiej budowie idealnie komponuje się z każdym wystrojem wnętrz

## CZTERY TRYBY PRACY DO WYBORU

Możliwość wyłączenia jednostki wewnętrznej 30 lub 60 min. od momentu, kiedy użytkownik opuści pomieszczenie z automatycznym powrotem do pracy, w przypadku wykrycia osoby lub z koniecznością samodzielnego włączenia klimatyzatora.

## PRZYKŁAD MONTAŻU

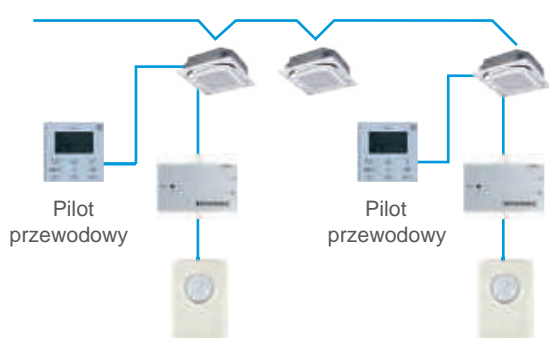

NIM09 współpracuje z pilotem przewodowym

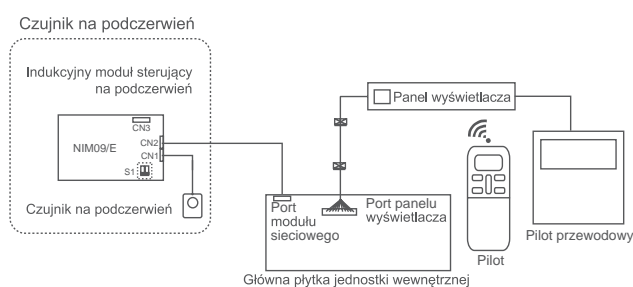

Instalacja elektryczna



DR.SMART

## RÓŻNORODNOŚĆ ZASTOSOWAŃ

Interfejs diagnostyczny DR. Smart w łatwy i szybki sposób umożliwia odczyt parametrów pracy urządzeń, a także ich diagnostykę i naprawę. DR. Smart pozwala również na manualne wystawianie poszczególnych podzespołów jednostki zewnętrznej.

Jest on kompatybilny z urządzeniami serii: Home, Multi oraz Business.

## MOŻLIWOŚCI DIAGNOSTYKI

- Aktualna częstotliwość pracy sprężarki
- Docelowa częstotliwość pracy sprężarki
- Temperatura powietrza z jednostki wewnętrznej
- Temperatura na wymienniku jednostki wewnętrznej
- Temperatura na wymienniku jednostki zewnętrznej
- Temperatura zewnętrzna
- Temperatura tłoczenia
- Temperatura powrotu gazu do jednostki zewnętrznej
- Prąd pracy urządzenia (AC)
- Napięcie zasilania DC jednostki zewnętrznej (wejście na moduł IPM)
- Największa wartość napięcia zasilania AC (zasilanie na mostek prostowniczy)
- Nastawiona temperatura
- Obciążenie jednostki zewnętrznej
- Błąd jednostki wewnętrznej
- Błąd jednostki zewnętrznej
- Prędkość wentylatora jednostki zewnętrznej
- Otwarcie EEV (Elektroniczny zawór rozprężny)
- Tryb pracy
- Tryb pracy jednostki wewnętrznej
- Status błędu jednostki zewnętrznej
- Status błędu sprężarki

## FUNKCJE

| Model                                                    | DR. Smart |
|----------------------------------------------------------|-----------|
| Odczyt parametrów pracy systemu                          | •         |
| Manualne wystawianie sprężarki                           | •         |
| Manualne wystawianie wentylatora                         | •         |
| Manualne wystawianie elektronicznego zaworu rozprężanego | •         |
| Rozszerzona lista kodów błędów                           | •         |
| Proste podłączenie                                       | •         |

• Funkcja dostępna





**NOWOŚĆ**

# Midea

**AGREGATY DO CENTRAL  
WENTYLACYJNYCH**







MODUŁ STERUJĄCY AHU KA



MODUŁ STERUJĄCY AHU KZ-NI

## UNIKATOWE CECHY:

### 1 PODŁĄCZENIE ZEWNĘTRZNYCH URZĄDZEŃ

Moduły AHU pozwalają na podłączenie inwerterowych jednostek zewnętrznych do wymienników ciepła zasilanych czynnikiem R32 lub R410A, umieszczonych w urządzeniach innych producentów. Dotyczy to chłodziw/nagrzewnic central wentylacyjnych, kurtyn powietrznych, urządzeń do cwu.



### 2 KONTROLA TEMPERATURY

W trybie automatycznego doboru wydajności, praca jednostki zewnętrznej sterowana jest przy pomocy temperatury na wlocie do centrali (kurtyny powietrznej).



### 3 CHŁODZENIE / GRZANIE

Moduł umożliwia przełączanie trybu pracy (chłodzenie/grzanie) jednostki zewnętrznej - możliwość stosowania jednego wymiennika dla obu trybów pracy.

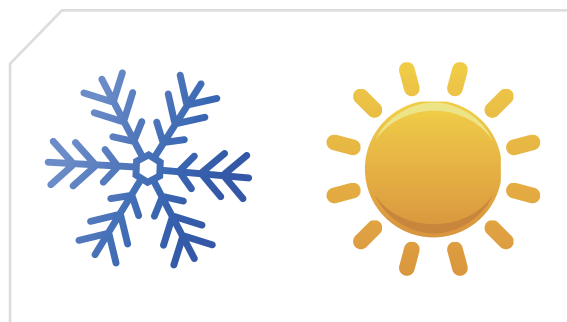

## INFORMACJA O STANIE PRACY

Do urządzenia można doprowadzić najbardziej popularny sygnał analogowy 0-10[V], pozwalający na bezpośrednią kontrolę wydajności jednostki zewnętrznej.

Sygnały wyjściowe:

- awarii
- defrost

Sygnały wejściowe:

- chłodzenie
- grzanie
- kontrola wydajności agregatu

## SCHEMAT PODŁĄCZENIA AGREGATU OD 2.5KW DO 16KW (ELEKTRONICZNY ZAWÓR ROZPRĘŻNY – WBUDOWANY W AGREGAT)

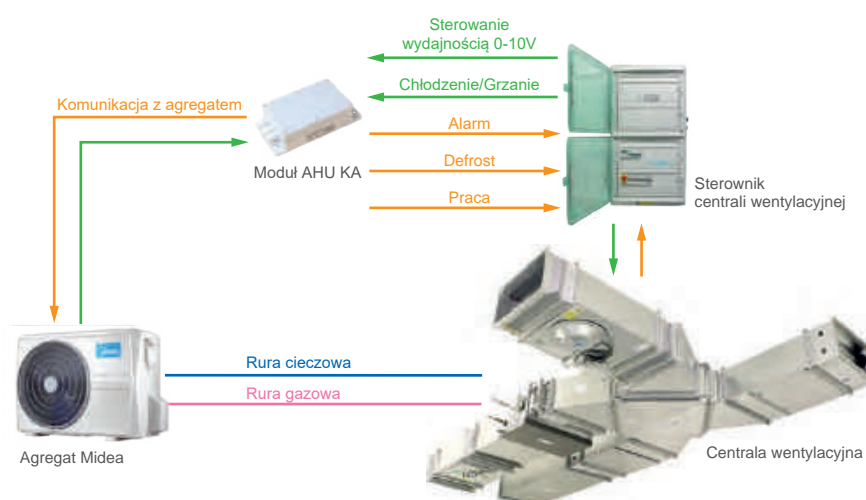

## SCHEMAT PODŁĄCZENIA AGREGATU POWYŻEJ 16KW (ELEKTRONICZNY ZAWÓR ROZPRĘŻNY – MONTOWANY)

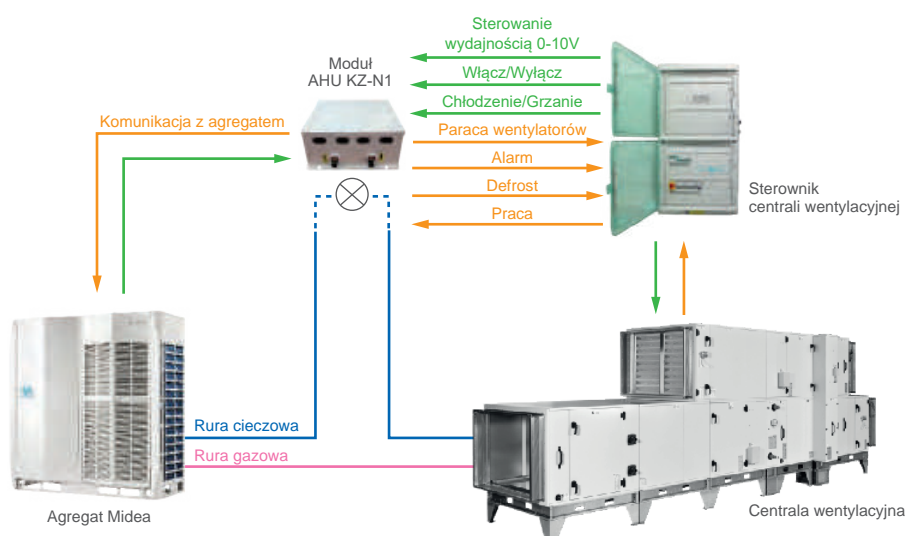

DANE TECHNICZNE

| Komplet                                     |            |    | AHU-09-B1MB  | AHU-12-B1MB  | AHU-18-B1MB  | AHU-24-B1MB  |
|---------------------------------------------|------------|----|--------------|--------------|--------------|--------------|
| Jednostka zewnętrzna                        |            |    | MBT-09N8D6-O | MBT-12N8D6-O | MB-18N8D0-O  | MB-24N8D0-O  |
| Moduł sterujący                             |            |    | KA8140       | KA8140       | KA8140       | KA8140       |
| Trójnik                                     |            |    | -            | -            | -            | -            |
| Zasilanie jednostki zewnętrznej (V/faza/Hz) |            |    | 220-240/1/50 | 220-240/1/50 | 220-240/1/50 | 220-240/1/50 |
| Zasilanie modułu sterującego (V/faza/Hz)    |            |    | 220-240/1/50 | 220-240/1/50 | 220-240/1/50 | 220-240/1/50 |
| Chłodzenie                                  | Nominalna  | kW | 2.5          | 3.4          | 5.4          | 7.0          |
|                                             | Min-Max    | kW | 1.0-3.2      | 1.4-4.3      | 2.0-6.2      | 2.1-8.4      |
|                                             | Pobór mocy | kW | 0.67         | 0.92         | 1.50         | 2.21         |
| Grzanie                                     | Nominalna  | kW | 2.9          | 3.8          | 5.4          | 7.7          |
|                                             | Min-Max    | kW | 0.8-3.4      | 1.1-4.4      | 1.4-7.0      | 1.6-9.4      |
|                                             | Pobór mocy | kW | 0.65         | 0.95         | 1.42         | 2.03         |
| Wielkość zabezpieczenia elektrycznego       |            | A  | 10           | 10           | 16           | 16           |
| Orurowanie chłodnicze                       | Ciecz      | mm | Ø6.35        | Ø6.35        | Ø6.35        | Ø9.52        |
|                                             | Gaz        | mm | Ø9.52        | Ø9.52        | Ø12.7        | Ø15.9        |
| Czynnik chłodniczy                          | Typ        |    | R32          | R32          | R32          | R32          |
|                                             | Ilość      | kg | 0.65         | 0.65         | 1.25         | 1.60         |
| Wymiary (szer. x gł. x wys.)                |            | mm | 800x333x554  | 800x333x554  | 800x333x554  | 845x363x702  |
| Waga                                        |            | kg | 28.5         | 28.5         | 36.9         | 49.7         |
| Rekomendowane zakresy pracy (zewnętrzne)    | Chłodzenie | °C | -15-50       | -15-50       | -15-50       | -15-50       |
|                                             | Grzanie    | °C | -25-24       | -25-24       | -25-24       | -25-24       |

|                                             |            |    |              |              |              |              | NOWOŚĆ |  |  |  |
|---------------------------------------------|------------|----|--------------|--------------|--------------|--------------|--------|--|--|--|
| Komplet                                     |            |    | AHU-09-C1AG  | AHU-12-C1AG  | AHU-18-C1AG  | AHU-24-C1AG  |        |  |  |  |
| Jednostka zewnętrzna                        |            |    | X2-09N8D1-O  | X2-12N8D1-O  | X3-18N8D0-O  | X4-24N8D0-O  |        |  |  |  |
| Moduł sterujący                             |            |    | KA8140       | KA8140       | KA8140       | KA8140       |        |  |  |  |
| Trójnik                                     |            |    | -            | -            | -            | -            |        |  |  |  |
| Zasilanie jednostki zewnętrznej (V/faza/Hz) |            |    | 220-240/1/50 | 220-240/1/50 | 220-240/1/50 | 220-240/1/50 |        |  |  |  |
| Zasilanie modułu sterującego (V/faza/Hz)    |            |    | 220-240/1/50 | 220-240/1/50 | 220-240/1/50 | 220-240/1/50 |        |  |  |  |
| Chłodzenie                                  | Nominalna  | kW | 2.6          | 3.5          | 5.3          | 7.0          |        |  |  |  |
|                                             | Min-Max    | kW | 1.02-3.22    | 1.38-4.31    | 3.39-5.9     | 2.11-8.21    |        |  |  |  |
|                                             | Pobór mocy | kW | 0.66         | 1.00         | 1.55         | 2.4          |        |  |  |  |
| Grzanie                                     | Nominalna  | kW | 2.9          | 3.8          | 5.6          | 7.3          |        |  |  |  |
|                                             | Min-Max    | kW | 0.82-3.37    | 1.07-4.38    | 3.08-5.85    | 1.55-8.21    |        |  |  |  |
|                                             | Pobór mocy | kW | 0.67         | 0.97         | 1.75         | 2.13         |        |  |  |  |
| Wielkość zabezpieczenia elektrycznego       |            | A  | 10           | 10           | 16           | 16           |        |  |  |  |
| Orurowanie chłodnicze                       | Ciecz      | mm | Ø6.35        | Ø6.35        | Ø6.35        | Ø9.52        |        |  |  |  |
|                                             | Gaz        | mm | Ø9.52        | Ø9.52        | Ø12.7        | Ø15.9        |        |  |  |  |
| Czynnik chłodniczy                          | Typ        |    | R32          | R32          | R32          | R32          |        |  |  |  |
|                                             | Ilość      | kg | 0.62         | 0.62         | 1.1          | 1.45         |        |  |  |  |
| Wymiary (szer. x gł. x wys.)                |            | mm | 765x303x555  | 765x303x555  | 874x330x554  | 955x342x673  |        |  |  |  |
| Waga                                        |            | kg | 26.2         | 26.4         | 33.5         | 43.9         |        |  |  |  |
| Rekomendowane zakresy pracy (zewnętrzne)    | Chłodzenie | °C | -15-50       | -15-50       | -15-50       | -15-50       |        |  |  |  |
|                                             | Grzanie    | °C | -15-30       | -15-30       | -15-30       | -15-30       |        |  |  |  |

Wydajność jest ustalona na podstawie następujących warunków:

Chłodzenie: temperatura wewnętrzna 27°C DB/19°C WB; temperatura zewnętrzna 35°C DB/24°C WB

Grzanie: temperatura wewnętrzna 20°C DB/15°C WB; temperatura zewnętrzna 7°C DB/6°C WB

Długość orurowania: Długość połączonych rur wynosi 7.5 m. różnica poziomów wynosi 0. Urządzenie zawiera fluorowane gazy cieplarniane (R32 GWP=675)

Dla poprawnej pracy jednostek zewnętrznych w trybie pompy ciepła, konieczne jest zastosowanie grzałki tacy ociekowej lub zapewnienie swobodnego odpływu kondensatu w inny sposób. Dobór odpowiedniego rozwiązania jest w gestii instalatora.

## DANE TECHNICZNE

| Komplet                                     |            |    | AHU-24-A1     | AHU-36-A1     | AHU-36-A3     | AHU-42-A3     | AHU-48-A3     | AHU-55-A3     |
|---------------------------------------------|------------|----|---------------|---------------|---------------|---------------|---------------|---------------|
| Jednostka zewnętrzna                        |            |    | MOU-24FN8-QD0 | MOU-36FN8-QD0 | MOU-36FN8-RD0 | MOU-42FN8-RD0 | MOU-48FN8-RD0 | MOU-55FN8-RD0 |
| Moduł sterujący                             |            |    | KA8243        | KA8243        | KA8243        | KA8243        | KA8243        | KA8243        |
| Trójnik                                     |            |    | -             | -             | -             | -             | -             | -             |
| Zasilanie jednostki zewnętrznej (V/faza/Hz) |            |    | 220-240/1/50  | 220-240/1/50  | 380-415/3/50  | 380-415/3/50  | 380-415/3/50  | 380-415/3/50  |
| Zasilanie modułu sterującego (V/faza/Hz)    |            |    | 220-240/1/50  | 220-240/1/50  | 220-240/1/50  | 220-240/1/50  | 220-240/1/50  | 220-240/1/50  |
| Chłodzenie                                  | Nominalna  | kW | 7.0           | 10.5          | 10.5          | 12.1          | 13.6          | 15.7          |
|                                             | Min-Max    | kW | 2.2-8.2       | 2.6-12.0      | 2.6-12.0      | 3.2-13.2      | 4.8-14.6      | 5.3-16.7      |
|                                             | Pobór mocy | kW | 2.19          | 3.91          | 3.91          | 4.11          | 5.42          | 5.99          |
| Grzanie                                     | Nominalna  | kW | 7.4           | 11.1          | 11.1          | 13.5          | 15.9          | 18.2          |
|                                             | Min-Max    | kW | 2.4-8.7       | 2.9-13.2      | 2.9-13.2      | 2.9-14.7      | 3.9-16.8      | 4.4-19.3      |
|                                             | Pobór mocy | kW | 1.98          | 3.07          | 3.07          | 3.49          | 5.34          | 6.03          |
| Wielkość zabezpieczenia elektrycznego       |            | A  | 20            | 25            | 16            | 16            | 20            | 20            |
| Orurowanie chłodnicze                       | Ciecz      | mm | Ø9.52         | Ø9.52         | Ø9.52         | Ø9.52         | Ø9.52         | Ø9.52         |
|                                             | Gaz        | mm | Ø15.9         | Ø15.9         | Ø15.9         | Ø15.9         | Ø15.9         | Ø15.9         |
| Czynnik chłodniczy                          | Typ        |    | R32           | R32           | R32           | R32           | R32           | R32           |
|                                             | Ilość      | kg | 1.50          | 2.40          | 2.40          | 2.40          | 2.80          | 2.95          |
| Wymiary (szer. x gł. x wys.)                |            | mm | 845x365x702   | 946x410x810   | 946x410x810   | 946x410x810   | 946x415x1333  | 946x415x1333  |
| Waga                                        |            | kg | 49.4          | 66.9          | 81.5          | 81.5          | 106.7         | 111.3         |
| Rekomendowane zakresy pracy (zewnętrzne)    | Chłodzenie | °C | -15~50        | -15~50        | -15~50        | -15~50        | -15~50        | -15~50        |
|                                             | Grzanie    | °C | -15~24        | -15~24        | -15~24        | -15~24        | -15~24        | -15~24        |

Wydajność jest ustalona na podstawie następujących warunków:

Chłodzenie: temperatura wewnętrzna 27°C DB/19°C WB; temperatura zewnętrzna 35°C DB/24°C WB

Grzanie: temperatura wewnętrzna 20°C DB/15°C WB; temperatura zewnętrzna 7°C DB/6°C WB

Długość orurowania: Długość połączonych rur wynosi 7.5 m. różnica poziomów wynosi 0. Urządzenie zawiera fluorowane gazy cieplarniane (R32 GWP=675)

Dla poprawnej pracy jednostek zewnętrznych w trybie pompy ciepła, konieczne jest zastosowanie grzałki tacy ociekowej lub zapewnienie swobodnego odpływu kondensatu w inny sposób. Dobór odpowiedniego rozwiązania jest w gestii instalatora.



DANE TECHNICZNE

|                                             |            |    | NOWOŚĆ         |                |                |                | NOWOŚĆ         |                |
|---------------------------------------------|------------|----|----------------|----------------|----------------|----------------|----------------|----------------|
| Komplet                                     |            |    | AHU-180-B3     | AHU-200-A3N1   | AHU-224-B3     | AHU-260-A3N1   | AHU-280-B3     | AHU-335-B3     |
| Jednostka zewnętrzna                        |            |    | MDV-V180W/DRN1 | MDV-V200W/DRN1 | MDV-V224W/DRN1 | MDV-V260W/DRN1 | MDV-V280W/DGN1 | MDV-V335W/DGN1 |
| Moduł sterujący                             |            |    | AHUKZ-01N1     | AHUKZ-02N1     | AHUKZ-02N1     | AHUKZ-02N1     | AHUKZ-02N1     | AHUKZ-03N1     |
| Trójnik                                     |            |    | -              | -              | -              | -              | -              | -              |
| Zasilanie jednostki zewnętrznej (V/faza/Hz) |            |    | 220-240/1/50   | 380-415/3/50   | 380-415/3/50   | 380-415/3/50   | 380-415/3/50   | 380-415/3/50   |
| Zasilanie modułu sterującego (V/faza/Hz)    |            |    | 220-240/1/50   | 220-240/1/50   | 220-240/1/50   | 220-240/1/50   | 220-240/1/50   | 220-240/1/50   |
| Chłodzenie                                  | Nominalna  | kW | 17.5           | 20.0           | 22.4           | 26.0           | 28.0           | 33.5           |
|                                             | Min-Max    | kW | -              | -              | -              | -              | -              | -              |
|                                             | Pobór mocy | kW | 5.3            | 6.35           | 6.8            | 8.13           | 12.07          | 15.09          |
| Grzanie                                     | Nominalna  | kW | 19.0           | 22.0           | 24.5           | 28.5           | 28.0           | 33.5           |
|                                             | Min-Max    | kW | -              | -              | -              | -              | -              | -              |
|                                             | Pobór mocy | kW | 5.0            | 6.2            | 5.9            | 7.2            | 6.68           | 7.94           |
| Wielkość zabezpieczenia elektrycznego       |            | A  | 20             | 25             | 25             | 25             | 32             | 32             |
| Orurowanie chłodnicze                       | Ciecz      | mm | Ø9.52          | Ø9.52          | Ø9.52          | Ø9.52          | Ø9.52          | Ø12.7          |
|                                             | Gaz        | mm | Ø15.9          | Ø19.1          | Ø19.1          | Ø19.1          | Ø22.2          | Ø25.4          |
| Czynnik chłodniczy                          | Typ        |    | R410A          | R410A          | R410A          | R410A          | R410A          | R410A          |
|                                             | Ilość      | kg | 4.5            | 4.8            | 6.2            | 6.2            | 8.0            | 8.0            |
| Wymiary (szer. x gł. x wys.)                |            | mm | 900x320x1327   | 1120x528x1558  | 1120x528x1558  | 1120x528x1558  | 1120x528x1558  | 1120x528x1558  |
| Waga                                        |            | kg | 107            | 137            | 147            | 147            | 157            | 157            |
| Rekomendowane zakresy pracy (zewnętrzne)    | Chłodzenie | °C | -15~48         | -15~43         | -15~43         | -15~43         | -5~48          | -5~48          |
|                                             | Grzanie    | °C | -15~27         | -15~27         | -15~27         | -15~27         | -20~24         | -20~24         |

|                                             |            |    | NOWOŚĆ         |                |                |                  |                  |                         |
|---------------------------------------------|------------|----|----------------|----------------|----------------|------------------|------------------|-------------------------|
| Komplet                                     |            |    | AHU-400-A3N1   | AHU-450-A3N1   | AHU-500-A3N1   | AHU-500-B3       | AHU-560-B3       | AHU-615-B3              |
| Jednostka zewnętrzna                        |            |    | MDV-V400W/DRN1 | MDV-V450W/DRN1 | MDV-V500W/DRN1 | MV6-i500WV2GN1-E | MV6-i560WV2GN1-E | MV6-i615WV2GN1-E        |
| Moduł sterujący                             |            |    | AHUKZ-03N1     | AHUKZ-03N1     | AHUKZ-03N1     | AHUKZ-03N1       | AHUKZ-03N1       | AHUKZ-02N1 + AHUKZ-02N1 |
| Trójnik                                     |            |    | -              | -              | -              | -                | -                | 2xFQZHN-03D             |
| Zasilanie jednostki zewnętrznej (V/faza/Hz) |            |    | 380-415/3/50   | 380-415/3/50   | 380-415/3/50   | 380-415/3/50     | 380-415/3/50     | 380-415/3/50            |
| Zasilanie modułu sterującego (V/faza/Hz)    |            |    | 220-240/1/50   | 220-240/1/50   | 220-240/1/50   | 220-240/1/50     | 220-240/1/50     | 220-240/1/50            |
| Chłodzenie                                  | Nominalna  | kW | 40.0           | 45.0           | 50.4           | 50.0             | 56.0             | 61.5                    |
|                                             | Min-Max    | kW | -              | -              | -              | -                | -                | -                       |
|                                             | Pobór mocy | kW | 15.09          | 13.55          | 15.3           | 14.7             | 16.0             | 20.2                    |
| Grzanie                                     | Nominalna  | kW | 45.0           | 50.0           | 55.0           | 50.0             | 56.0             | 61.5                    |
|                                             | Min-Max    | kW | -              | -              | -              | -                | -                | -                       |
|                                             | Pobór mocy | kW | 10.0           | 11.1           | 14.1           | 12.2             | 13.8             | 17.6                    |
| Wielkość zabezpieczenia elektrycznego       |            | A  | 60             | 60             | 60             | 50               | 50               | 63                      |
| Orurowanie chłodnicze                       | Ciecz      | mm | Ø12.7          | Ø12.7          | Ø12.7          | Ø19.1/Ø15.9*     | Ø19.1            | Ø19.1                   |
|                                             | Gaz        | mm | Ø22.2          | Ø25.4          | Ø25.4          | Ø31.8            | Ø31.8            | Ø31.8                   |
| Czynnik chłodniczy                          | Typ        |    | R410A          | R410A          | R410A          | R410A            | R410A            | R410A                   |
|                                             | Ilość      | kg | 9              | 12             | 12             | 13               | 17               | 17                      |
| Wymiary (szer. x gł. x wys.)                |            | mm | 1360x540x1650  | 1460x540x1650  | 1460x540x1650  | 1340x850x1635    | 1340x825x1635    | 1340x825x1635           |
| Waga                                        |            | kg | 240            | 275            | 275            | 295              | 344              | 344                     |
| Rekomendowane zakresy pracy (zewnętrzne)    | Chłodzenie | °C | -5 ~ 48        | -5 ~ 48        | -5 ~ 48        | -5 ~ 54          | -5 ~ 54          | -5 ~ 54                 |
|                                             | Grzanie    | °C | -15 ~ 24       | -15 ~ 24       | -15 ~ 24       | -25 ~ 24         | -25 ~ 24         | -25 ~ 24                |

Wydajność jest ustalona na podstawie następujących warunków:

Chłodzenie: temperatura wewnętrzna 27°C DB/19°C WB; temperatura zewnętrzna 35°C DB/24°C WB

Grzanie: temperatura wewnętrzna 20°C DB/15°C WB; temperatura zewnętrzna 7°C DB/6°C WB

Długość orurowania: Długość połączonych rur wynosi 7.5 m. różnica poziomów wynosi 0. Urządzenie zawiera fluorowane gazy cieplarniane (R410A GWP=2088)

Dla poprawnej pracy jednostek zewnętrznych w trybie pompy ciepła, konieczne jest zastosowanie grzałki tacy ociekowej lub zapewnienie swobodnego odpływu kondensatu w inny sposób. Dobór odpowiedniego rozwiązania jest w gestii instalatora.

\*w zależności od programu doborowego

## DANE TECHNICZNE

| Komplet                                     |            |    | AHU-670-B3              | AHU-730-B3              | AHU-785-B3              | AHU-850-B3              | AHU-900-B3              |
|---------------------------------------------|------------|----|-------------------------|-------------------------|-------------------------|-------------------------|-------------------------|
| Jednostka zewnętrzna                        |            |    | MV6-i670WV2GN1-E        | MV6-i730WV2GN1-E        | MV6-i785WV2GN1-E        | MV6-i850WV2GN1-E        | MV6-i900WV2GN1-E        |
| Moduł sterujący                             |            |    | AHUKZ-02N1 + AHUKZ-02N1 | AHUKZ-02N1 + AHUKZ-03N1 | AHUKZ-02N1 + AHUKZ-03N1 | AHUKZ-02N1 + AHUKZ-03N1 | AHUKZ-02N1 + AHUKZ-03N1 |
| Trójnik                                     |            |    | 2xFQZHN-04D             | 2xFQZHN-04D             | 2xFQZHN-04D             | 2xFQZHN-04D             | 2xFQZHN-04D             |
| Zasilanie jednostki zewnętrznej (V/faza/Hz) |            |    | 380-415/3/50            | 380-415/3/50            | 380-415/3/50            | 380-415/3/50            | 380-415/3/50            |
| Zasilanie modułu sterującego (V/faza/Hz)    |            |    | 220-240/1/50            | 220-240/1/50            | 220-240/1/50            | 220-240/1/50            | 220-240/1/50            |
| Chłodzenie                                  | Nominalna  | kW | 67.0                    | 73.0                    | 78.5                    | 85.0                    | 90.0                    |
|                                             | Min-Max    | kW | -                       | -                       | -                       | -                       | -                       |
|                                             | Pobór mocy | kW | 21.60                   | 21.60                   | 24.90                   | 28.30                   | 32.10                   |
| Grzanie                                     | Nominalna  | kW | 67.0                    | 73.0                    | 78.5                    | 85.0                    | 90.0                    |
|                                             | Min-Max    | kW | -                       | -                       | -                       | -                       | -                       |
|                                             | Pobór mocy | kW | 16.8                    | 18.1                    | 21.8                    | 24.3                    | 26.5                    |
| Wielkość zabezpieczenia elektrycznego       |            | A  | 63                      | 63                      | 63                      | 80                      | 80                      |
| Orurowanie chłodnicze                       | Ciecz      | mm | Ø19.1                   | Ø22.2/Ø19.1*            | Ø22.2/Ø19.1*            | Ø19.1                   | Ø19.1                   |
|                                             | Gaz        | mm | Ø31.8                   | Ø31.8                   | Ø31.8                   | Ø38.1/Ø31.8*            | Ø38.1/Ø31.8*            |
| Czynnik chłodniczy                          | Typ        |    | R410A                   | R410A                   | R410A                   | R410A                   | R410A                   |
|                                             | Ilość      | kg | 22                      | 22                      | 25                      | 25                      | 25                      |
| Wymiary (szer. x gł. x wys.)                |            | mm | 1730x850x1830           | 1730x850x1830           | 1730x850x1830           | 1730x850x1830           | 1730x850x1830           |
| Waga                                        |            | kg | 407                     | 429                     | 429                     | 475                     | 475                     |
| Rekomendowane zakresy pracy (zewnętrzne)    | Chłodzenie | °C | -5 ~ 54                 | -5 ~ 54                 | -5 ~ 54                 | -5 ~ 54                 | -5 ~ 54                 |
|                                             | Grzanie    | °C | -25 ~ 24                | -25 ~ 24                | -25 ~ 24                | -25 ~ 24                | -25 ~ 24                |

Wydajność jest ustalona na podstawie następujących warunków:

Chłodzenie: temperatura wewnętrzna 27°C DB/19°C WB; temperatura zewnętrzna 35°C DB/24°C WB

Grzanie: temperatura wewnętrzna 20°C DB/15°C WB; temperatura zewnętrzna 7°C DB/6°C WB

Długość orurowania: Długość połączonych rur wynosi 7.5 m. różnica poziomów wynosi 0. Urządzenie zawiera fluorowane gazy cieplarniane (R410A GWP=2088) Dla poprawnej pracy jednostek zewnętrznych w trybie pompy ciepła, konieczne jest zastosowanie grzałki tacy ociekowej lub zapewnienie swobodnego odpływu kondensatu w inny sposób. Dobór odpowiedniego rozwiązania jest w gestii instalatora.

\*w zależności od programu doborowego

| Model                        |                                             |                 | AHUKZ-01N1                    | AHUKZ-02N1       | AHUKZ-03N1       |
|------------------------------|---------------------------------------------|-----------------|-------------------------------|------------------|------------------|
| Zasilanie                    |                                             |                 | 1-fazowe 220-240V 50Hz        |                  |                  |
| Chłodzenie                   | Wydajność minimum / maximum                 | kW              | 9.0~20.0                      | 20.0~36.0        | 36.0~56.0        |
| Grzanie                      | Wydajność minimum / maximum                 | kW              | 9.0~20.0                      | 20.0~36.0        | 36.0~56.0        |
| Wymiary                      | Wymiary netto (szer. x wys. x głęb.)        | mm              | 375x350x150                   | 375x350x150      | 375x350x150      |
|                              | Wymiary transportowe (szer. x wys. x głęb.) | mm              | 490x420x240                   | 490x420x240      | 490x420x240      |
| Czynnik chłodniczy           |                                             |                 | R410A                         |                  |                  |
| Regulacja przepływu czynnika |                                             |                 | Elektroniczny zawór rozprężny |                  |                  |
| Orurowanie                   | Rura wlotowa                                | mm              | Ø9.52                         | Ø12.7            | Ø15.9            |
|                              | Rura wylotowa                               | mm              | Ø9.52                         | Ø12.7            | Ø15.9            |
| Przewody                     | Zasilanie                                   | mm <sup>2</sup> | 3x2.5                         | 3x2.5            | 3x2.5            |
|                              | Komunikacja z jednostką zewnętrzną          | mm <sup>2</sup> | 3x0.75 w ekranie              | 3x0.75 w ekranie | 3x0.75 w ekranie |
| Sterownik                    |                                             |                 | Sterownik przewodowy KJR-29B  |                  |                  |





# Midea

**TECHNOLOGIE VRF**



SERIA

V6



REWERSYJNA POMPA CIEPŁA

### HIGH COP

Wydajności: 50,4 - 89,5 kW  
Strony: 176 - 177

### STANDARD

Wydajności: 25,2 - 270,0 kW  
Strony: 178 - 195

SERIA

V6H XTREME HEAT



REWERSYJNA POMPA CIEPŁA

SERIA

V6i INDIVIDUAL



REWERSYJNA POMPA CIEPŁA

### V6H XTREME HEAT

Wydajności: 25,2 - 90,0 kW  
Strony: 196 - 199

### V6i INDIVIDUAL

Wydajności: 25,2 - 90,0 kW  
Strony: 200 - 203

SERIA

**V6R****NOWOŚĆ**

ODZYSK CIEPŁA

**STANDARD**

Wydajności: 22,4 - 150,0 kW  
 Strony: 218 - 225

SERIA

**V4 PLUS R**

ODZYSK CIEPŁA

**HIGH COP**

Wydajności: 50,4 - 86,7 kW  
 Strony: 236 - 239

**STANDARD**

Wydajności: 25,2 - 180,0 kW  
 Strony: 240 - 251

SERIA

**V4 PLUS W**

ZASILANE WODĄ

**STANDARD**

Wydajności: 25,2 - 100,5 kW  
 Strony: 258 - 263

Istnieje możliwość łączenia agregatów w niestandardowe konfiguracje. O szczegóły zapytaj Doradcę techniczno-handlowego.







SERIA

# V6

System Midea VRF seria V6, to innowacyjne agregaty działające w oparciu o sprężarki EVI, które zapewniają stałą wydajność grzewczą i chłodniczą układu, w ekstremalnych warunkach.

MIDEA SYSTEMY VRF





# DOSTĘPNY TYPOSZEREG

## V6 HIGH COP

**Zakres wydajności: 50.4 – 89.5 kW**

**Cechy:**

- Najwyższa efektywność energetyczna
- Najniższy koszt eksploatacji systemu
- Modułowa konstrukcja systemu
- Możliwość tworzenia niestandardowych konfiguracji



## V6 STANDARD

**Zakres wydajności: 25,2 – 270,0 kW**

**Cechy:**

- Wysoka wydajność, oszczędność miejsca
- Szerokie możliwości rozbudowy systemu
- Niezawodność działania dzięki modułowej konstrukcji



## V6H XTREME HEAT

**Zakres wydajności: 25,2 – 90,0 kW**

**Cechy:**

- System do pracy w trybie grzania
- Rekomendowany zakres temperatur pracy dla grzania -30 ~ +24°C
- Ekologiczne źródło ogrzewania – pompa ciepła powietrze - powietrze



## V6i INDIVIDUAL

**Zakres wydajności: 25,2 – 90,0 kW**

**Cechy:**

- Najwyższa wydajność - aż 90 kW w 1 module
- Kompaktowa budowa
- Oszczędność miejsca montażu



Istnieje możliwość łączenia agregatów w niestandardowe konfiguracje. O szczegóły zapytaj Doradcę techniczno-handlowego.

# CECHY JEDNOSTEK

## INNOWACYJNA TECHNOLOGIA

### SYSTEM ZARZĄDZANIA ENERGIĄ (EMS)

#### Zmienna temperatura czynnika dla zrównoważonego komfortu i wydajności

Temperatura parowania (w trybie chłodzenia) oraz temperatura skraplania (w trybie grzania) są automatycznie regulowane, zgodnie z temperaturą wewnętrzną i zewnętrzną, w celu maksymalnego zwiększenia komfortu i efektywności energetycznej.

#### Limit mocy podczas ograniczeń w dostawie energii

Dzięki integracji z systemem EMS, dla instalacji z tymczasowymi ograniczeniami w dostawie energii, system V6 można ustawić na 40-100% wydajności.

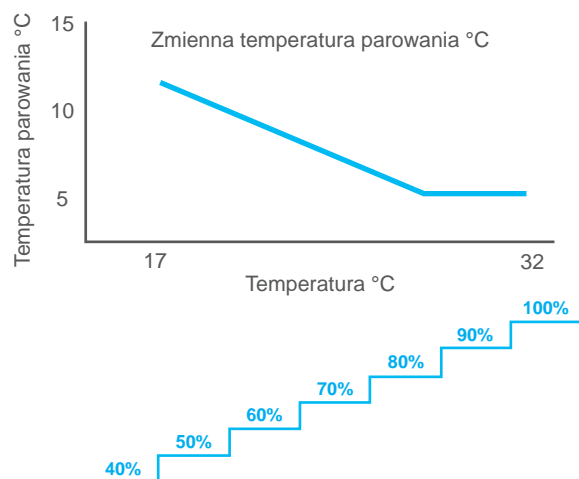

### USPRAWNIONA SPRĘŻARKA Z WTRYSKIEM PARY (EVI)

Zastosowanie zasilanych prądem stałym, inwerterowych sprężarek z wtryskiem pary, pozwala jednostkom serii V6 na stabilną pracę w trybie grzania, przy temperaturze osiągającej  $-25^{\circ}\text{C}$ , znacznie podnosząc wydajność grzewczą.

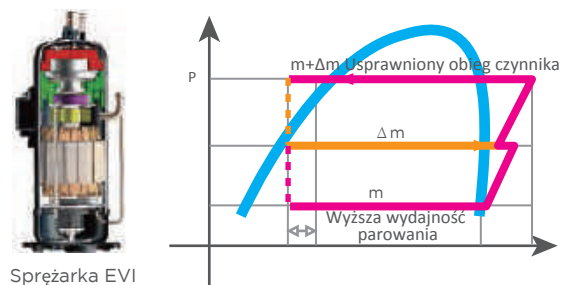

### POTRÓJNA KONFIGURACJA

Trzy konfiguracje (lokalna/zdalna/sieciowa) znacznie upraszczają montaż, uruchomienie i serwis urządzenia.

- Konfiguracja lokalna pozwala na szybką i łatwą zmianę ustawień na miejscu montażu oraz upraszcza montaż i uruchomienie systemu.
- Sprawdzenia i dostosowania ustawień można również dokonać za pomocą sterownika przewodowego i centralnego, czyniąc konfigurację bardziej elastyczną i wygodną.
- Komputer stacjonarny lub laptop z zainstalowaną przeglądarką internetową, można wykorzystać do konfiguracji systemu przez system monitoringu IMM Pro i połączenie LAN.



**WYSOKA WYDAJNOŚĆ**

**PŁYTOWY WYMIENNIK DOCHŁADZAJĄCY**

Płytowy wymiennik ciepła, jako dodatkowa chłodnica podnosi stopień dochładzania czynnika i zwiększa efektywność energetyczną układu chłodniczego o 10%.

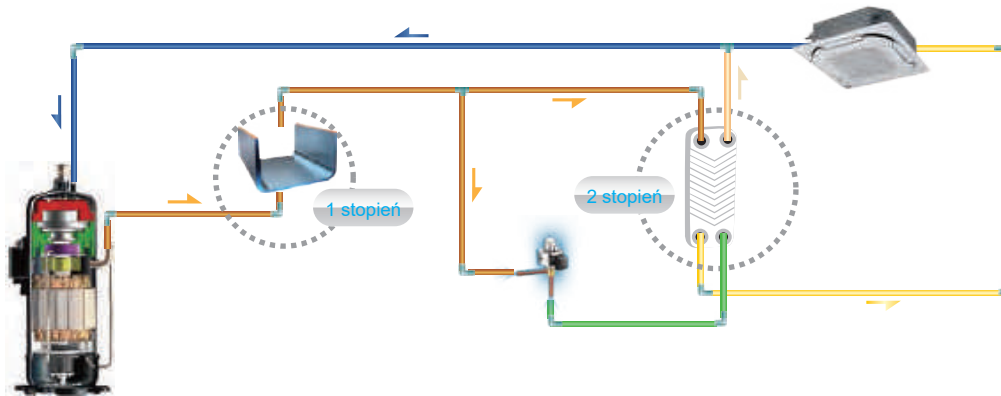

**WYSOKOWYDAJNY WYMIENNIK CIEPŁA TYPU G**

Jednostki o mocy 67.0 - 90.0 kW wyposażone są w wysokowydajny 3-rzędowy wymiennik typu G o powierzchni wymiany 1,5 raza większej od urządzenia 61.5 kW. Jednostki 67.0 - 90.0 kW dodatkowo posiadają duży wentylator o średnicy do 750 mm.

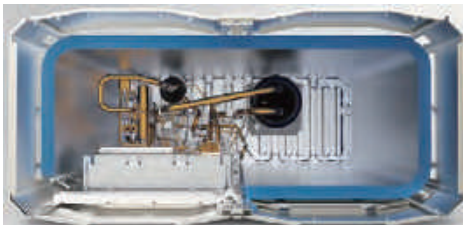

3-rzędowy wymiennik typu G

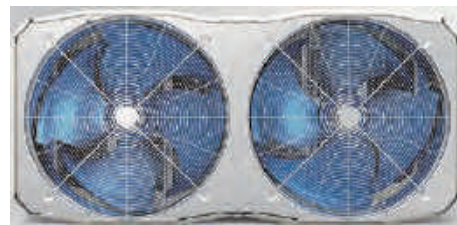

Duży wentylator

**SZEROKI ZAKRES WYDAJNOŚCI**

Bardzo szeroki typoszereg jednostek zewnętrznych zaczynający się od wydajności 25.2 kW a kończący na 90.0 kW. System V6 oferuje dostępność pojedynczej jednostki VRF o najwyższej na rynku wydajności.

25.2/28.0/33.5 kW  
(z jednym wentylatorem)



40.0/45.0/50.0 kW  
(z jednym wentylatorem)



56.0/61.5 kW  
(z dwoma wentylatorami)



67.0/73.0/78.5/85.0/90.0 kW  
**NAJWIĘKSZA MOC NA RYNKU!**  
(z dwoma wentylatorami)



## WYSOKA NIEZAWODNOŚĆ

## REKOMENDOWANY ZAKRES TEMPERATUR PRACY

System VRF serii V6 może pracować stabilnie w szerokim zakresie temperatur zewnętrznych: od  $-5^{\circ}\text{C}$  do  $54^{\circ}\text{C}$  w trybie chłodzenia oraz od  $-25^{\circ}\text{C}$  do  $24^{\circ}\text{C}$  w trybie grzania.

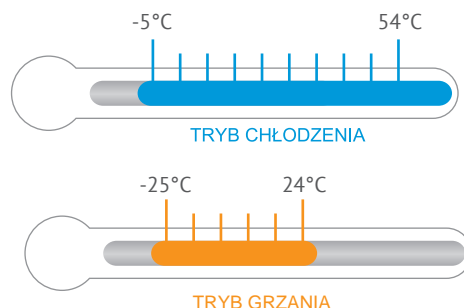

## DŁUGA INSTALACJA CHŁODNICZA

System V6 oferuje instalację rurową o całkowitej długości do 1000 m. Kompleksowe udogodnienia pozwalają na dużą elastyczność w projektowaniu systemu.

|                    |                                                                                    |                    | Dopuszczalna wartość (m) |
|--------------------|------------------------------------------------------------------------------------|--------------------|--------------------------|
| Długość instalacji | Całkowita długość instalacji                                                       |                    | 1000                     |
|                    | Max. długość instalacji                                                            | Długość czynna     | 175                      |
|                    |                                                                                    | Długość równoważna | 200                      |
|                    | Długość równoważna instalacji (od najbliższej j. wew. do pierwszego rozgałęzienia) |                    | 40/90                    |
| Różnica poziomów   | Różnica poziomów między j. wew./zewn.                                              | J. zewn. nad wew.  | 90                       |
|                    |                                                                                    | J. zewn. pod wew.  | 110                      |
|                    | Różnica poziomów między j. wew./wew.                                               |                    | 30                       |

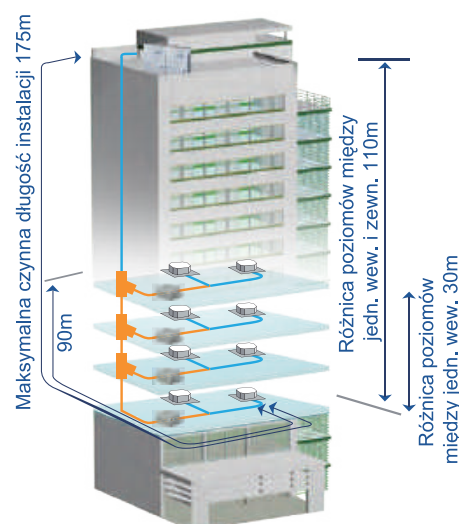

## TECHNOLOGIA PRECYZYJNEJ KONTROLI OLEJU

Czterostopniowa technologia kontroli oleju zapewnia utrzymanie oleju we wszystkich sprężarkach jednostek zewnętrznych na bezpiecznym poziomie, eliminując problemy niedostatecznego smarowania sprężarek.

- **1 stopień:** wewnętrzna separacja oleju w sprężarce.
- **2 stopień:** wysokowydajny, cyklonowy separator oleju (skuteczność odolejania 99%) zapewnia oddzielenie oleju od tłoczonego gazu i niezwłoczny jego powrót do sprężarki.
- **3 stopień:** rury wyrównawcze oleju między sprężarkami, zapewniają równomierne rozprowadzenie oleju w celu utrzymania normalnej pracy sprężarek.
- **4 stopień:** program automatycznego powrotu oleju monitoruje czas pracy oraz stan systemu dla zagwarantowania niezawodnego powrotu oleju.

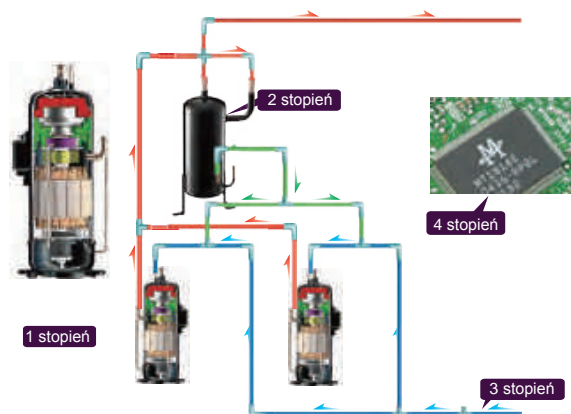



## BACK UP – PRACA AWARYJNA

W urządzeniach z dwoma sprężarkami, w przypadku awarii jednej z nich, druga sprężarka będzie indywidualnie kontynuować pracę przez maksymalnie 4 dni, pozostawiając czas na serwis i naprawę, jednocześnie utrzymując komfort.



## CHŁODZENIE ELEKTRONIKI

W systemie VRF V6 zastosowano technologię schładzania elektrycznej skrzynki sterowniczej czynnikiem chłodniczym. Pozwala ona obniżyć średnią temperaturę elementów elektrycznych o około 8°C, zapewniając stabilną i bezpieczną pracę systemu sterowania.

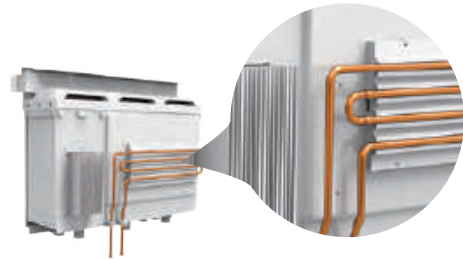

## ZABEZPIECZENIE ANTYKOROZYJNE

Jednostki zewnętrzne posiadają w standardzie powłokę antykorozyjną dla warunków nieekstremalnych oraz dodatkowo mogą zostać wyposażone we wzmocnioną ochronę antykorozyjną głównych elementów. Pozwala to zabezpieczyć ich powierzchnię przed środowiskiem agresywnym, kwaśnym deszczem oraz powietrzem zawierającym sól (w przypadku montażu na nabrzeżach morskich), wydłużając tym samym okres użytkowania. Integralność powłoki antykorozyjnej zapewnia poddanie głównych podzespołów i części, próbom odporności na mgłę solną, wilgoć, wysoką temperaturę oraz starzenie się pod wpływem działania światła.

### Silnik wentylatora

Produkty standardowe:  
• 72 godz. - natrysk neutralną mgłą solną

Produkty ze wzmocnioną ochroną antykorozyjną:  
• 240 godz. - natrysk neutralną mgłą solną



### Blacha emaliowana

Produkty standardowe:  
• 500 godz. - natrysk neutralną mgłą solną  
• 1000 godz. - próba odporności na wilgoć i wysoką temperaturę  
• 500 godz. - próba starzenia się pod wpływem działania światła

Produkty ze wzmocnioną ochroną antykorozyjną:  
• 1000 godz. - natrysk neutralną mgłą solną  
• 2000 godz. - próba odporności na wilgoć i wysoką temperaturę  
• 720 godz. - próba starzenia się pod wpływem działania światła

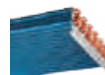

### Wymiennik z folii aluminiowej

Produkty standardowe:  
• 72 godz. - natrysk neutralną mgłą solną

Produkty ze wzmocnioną ochroną antykorozyjną:  
• 1000 godz. - natrysk neutralną mgłą solną  
• 140 godz. - natrysk solami kwaśnymi

### Miedziane rurki wymiennika ciepła

Produkty standardowe:  
• 24 godz. - natrysk neutralną mgłą solną

Produkty ze wzmocnioną ochroną antykorozyjną:  
• 120 godz. - natrysk neutralną mgłą solną



### Obudowa elektrycznej skrzynki sterowniczej

Produkty standardowe:  
• 96 godz. - natrysk neutralną mgłą solną

Produkty ze wzmocnioną ochroną antykorozyjną:  
• 240 godz. - natrysk neutralną mgłą solną

### Śruby / wkręty / podkładki

Produkty standardowe:  
• 300 godz. - natrysk neutralną mgłą solną

Produkty ze wzmocnioną ochroną antykorozyjną:  
• 720 godz. - natrysk neutralną mgłą solną



## MONITOROWANIE ILOŚCI CZYNNIKA CHŁODNICZEGO

Temperatura i ciśnienie czynnika chłodniczego mogą być monitorowane przez jednostkę zewnętrzną. Za niski lub za wysoki poziom czynnika, może spowodować uszkodzenie urządzenia i spadek wydajności. Jednostki zewnętrzne serii V6 mogą wykryć nadmiar lub niedobór czynnika chłodniczego w czasie rzeczywistym, gwarantując stałą wydajność.

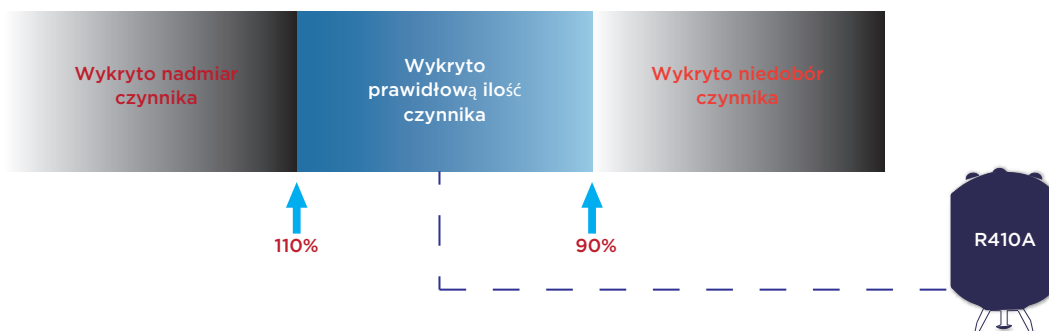

## FUNKCJA AUTOMATYCZNEGO ZDMUCHIWANIA ŚNIEGU

Innowacyjnie zaprojektowana funkcja automatycznego zdmuchiwania śniegu chroni jednostkę zewnętrzną przed tworzeniem się na niej pokrywy śnieżnej.



## FUNKCJA USUWANIA KURZU

Innowacyjnie zaprojektowana funkcja usuwania kurzu, pozwala jednostce zewnętrznej zapobiegać osadzeniu się na niej zapylenia.



WIĘKSZY KOMFORT

TRYB CICHEJ, **NOCNEJ PRACY**

Funkcja cichej pracy w nocy, którą konfiguruje się w prosty sposób na płycie jednostki zewnętrznej, obejmuje szereg opcji harmonogramu, których zastosowanie pozwala zredukować poziom dźwięku w czasie, gdy wymagana jest cicha praca.

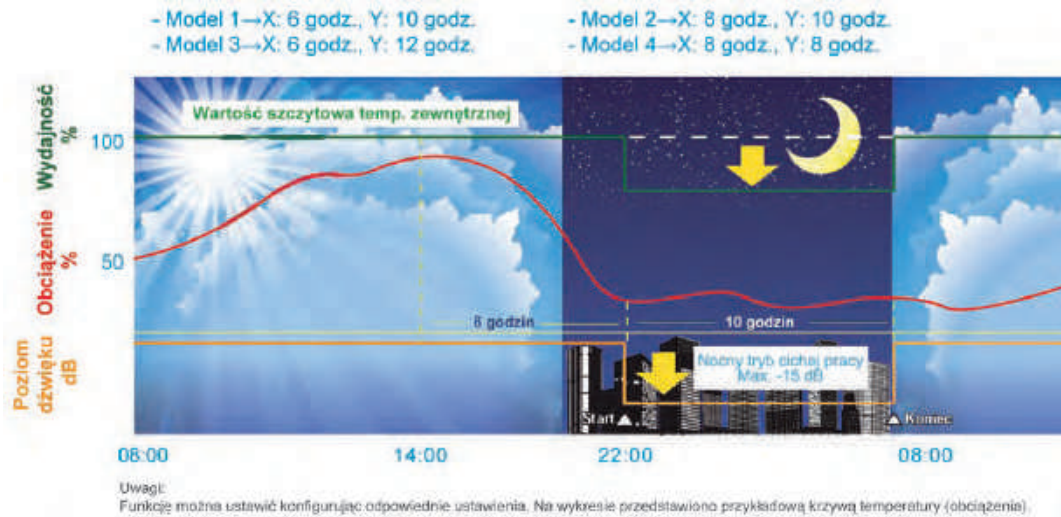

WYŻSZA WYDAJNOŚĆ GRZEWCZA

Wydajność grzewcza osiąga 100% wydajności nominalnej przy temperaturze zewnętrznej -5°C oraz 90% przy -15°C.

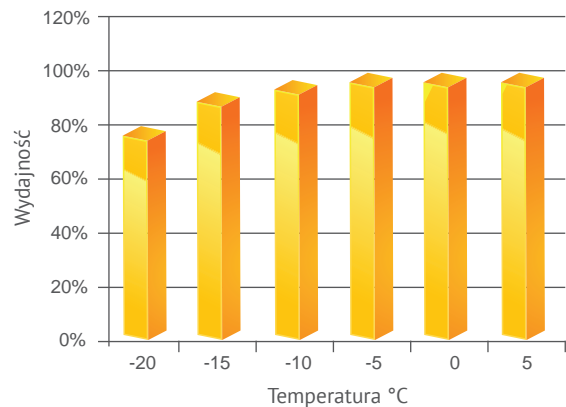

INTELIĞENTNA **TECHNOLOGIA ODSZRANIANIA**

Inteligentny program odszraniania oblicza czas niezbędny do zrealizowania tej operacji, zgodnie z aktualnym stanem systemu, eliminując straty ciepła wynikające ze zbędnego odszraniania. Specjalny zawór redukuje czas wymagany do zrealizowania odszraniania do zaledwie 4 minut.

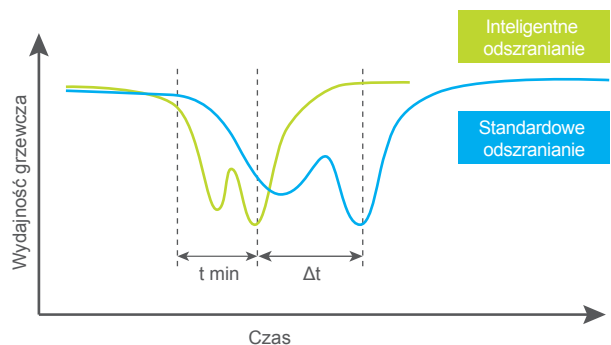

## ELASTYCZNOŚĆ MONTAŻU I PROSTY SERWIS

### OKABLOWANIE KOMUNIKACJI BEZ POLARYZACJI

Tylko jeden ciąg dwużyłowego, ekranowanego przewodu sterującego między jednostką wewnętrzną i zewnętrzną. W instalacjach, gdzie występuje relatywnie wysokie pole elektromagnetyczne w celu uniknięcia zakłóceń zaleca się użycie przewodu ekranowanego trzyżyłowego.

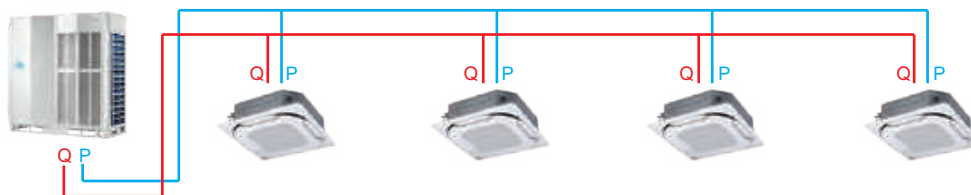

### AUTOMATYCZNE ADRESOWANIE

Jednostki zewnętrzne mogą automatycznie przydzielić adresy jednostkom wewnętrznym. Piloty zdalnego sterowania oraz przewodowe, można użyć w celu wysłania zapytania o adres poszczególnych jednostek wewnętrznych lub jego modyfikacji.

### FUNKCJA AUTOMATYCZNEGO NAPEŁNIANIA CZYNNIKA

Automatyczne napełnianie czynnika chłodniczego upraszcza i usprawnia montaż, a także serwis.

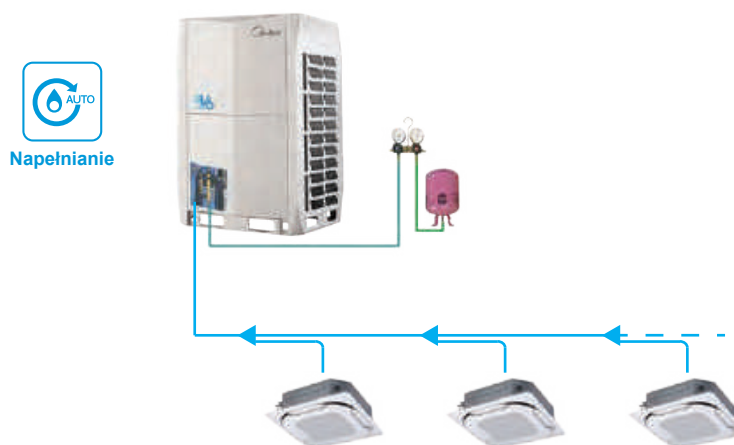

### AUTOMATYCZNY ZAPIS PRACY

Agregat przechowuje w pamięci wszystkie dane o parametrach pracy z ostatnich 30 minut, przez co identyfikacja nieprawidłowości działania jest niezwykle szybka.





REWERSYJNA POMPA CIEPŁA



50,4 – 67,0 kW

DANE TECHNICZNE

| Model                                          |                                    | MV6-500WV2GN1-EC                                                                                                                                | MV6-560WV2GN1-EC | MV6-615WV2GN1-EC | MV6-670WV2GN1-EC |                 |                 |                 |                 |
|------------------------------------------------|------------------------------------|-------------------------------------------------------------------------------------------------------------------------------------------------|------------------|------------------|------------------|-----------------|-----------------|-----------------|-----------------|
| Zasilanie                                      |                                    | 380-415V, 3N, 50Hz                                                                                                                              |                  |                  |                  |                 |                 |                 |                 |
| Wydajność chłodnicza nominalna                 | kW                                 | 50,4                                                                                                                                            | 56,0             | 61,5             | 67,0             |                 |                 |                 |                 |
|                                                | Pobór mocy                         | kW                                                                                                                                              | 11,86            | 13,50            | 15,45            | 17,40           |                 |                 |                 |
|                                                | EER                                | kW/kW                                                                                                                                           | 4,25             | 4,15             | 3,98             | 3,85            |                 |                 |                 |
|                                                | SEER                               | kW/kW                                                                                                                                           | 7,70             | 7,54             | 7,40             | 7,28            |                 |                 |                 |
| Zakres temperatur dla chłodzenia               |                                    | °C -5 ~ 54                                                                                                                                      |                  |                  |                  |                 |                 |                 |                 |
| Wydajność grzewcza nominalna                   | kW                                 | 50,40                                                                                                                                           | 56,0             | 61,5             | 67,0             |                 |                 |                 |                 |
|                                                | Pobór mocy                         | kW                                                                                                                                              | 9,64             | 10,92            | 12,06            | 13,2            |                 |                 |                 |
|                                                | COP                                | kW/kW                                                                                                                                           | 5,23             | 5,13             | 5,10             | 5,08            |                 |                 |                 |
|                                                | SCOP                               | kW/kW                                                                                                                                           | 4,17             | 4,17             | 4,39             | 4,57            |                 |                 |                 |
| Zakres temperatur dla grzania                  |                                    | °C -25 ~ 24                                                                                                                                     |                  |                  |                  |                 |                 |                 |                 |
| Podłączane jednostki wewnętrzne                | Łączna wydajność                   | 50-200%                                                                                                                                         |                  |                  |                  |                 |                 |                 |                 |
|                                                | Max. ilość                         | do 64                                                                                                                                           |                  |                  |                  |                 |                 |                 |                 |
| Poziom ciśnienia akustycznego                  |                                    | dB(A) 60 61 62 63                                                                                                                               |                  |                  |                  |                 |                 |                 |                 |
| Średnica przewodów chłodniczych                | Ciecz                              | mm Ø12.7                                                                                                                                        |                  |                  |                  |                 |                 |                 |                 |
|                                                | Gaz                                | mm Ø25.4                                                                                                                                        |                  |                  |                  |                 |                 |                 |                 |
| Model                                          |                                    | MV6-252WV2GN1-E                                                                                                                                 | MV6-252WV2GN1-E  | MV6-280WV2GN1-E  | MV6-280WV2GN1-E  | MV6-280WV2GN1-E | MV6-335WV2GN1-E | MV6-335WV2GN1-E | MV6-335WV2GN1-E |
| Wymiary zewnętrzne Szer. x wys. x głęb.        |                                    | mm 990×1635×790 990×1635×790 990×1635×790 990×1635×790 990×1635×790 990×1635×790 990×1635×790 990×1635×790 990×1635×790 990×1635×790            |                  |                  |                  |                 |                 |                 |                 |
| Masa netto                                     |                                    | kg 227 227 227 227 227 227 227 227 227 227                                                                                                      |                  |                  |                  |                 |                 |                 |                 |
| Sprężarka Typ                                  |                                    | DC Inverter EVI DC Inverter EVI DC Inverter EVI DC Inverter EVI DC Inverter EVI DC Inverter EVI DC Inverter EVI DC Inverter EVI DC Inverter EVI |                  |                  |                  |                 |                 |                 |                 |
| Wentylator                                     | Wydatek powietrza                  | m³/h 11000 11000 11000 11000 11000 11000 11000 11000 11000 11000                                                                                |                  |                  |                  |                 |                 |                 |                 |
|                                                | Typ x Ilość                        | Osiowy x 1 Osiowy x 1 Osiowy x 1 Osiowy x 1 Osiowy x 1 Osiowy x 1 Osiowy x 1 Osiowy x 1 Osiowy x 1 Osiowy x 1                                   |                  |                  |                  |                 |                 |                 |                 |
|                                                | Moc silnika                        | kW 0,56 0,56 0,56 0,56 0,56 0,56 0,56 0,56 0,56 0,56                                                                                            |                  |                  |                  |                 |                 |                 |                 |
| Zabezpieczenia                                 | Zabezpieczenia wysokiego ciśnienia | MPa 4,4 4,4 4,4 4,4 4,4 4,4 4,4 4,4 4,4 4,4                                                                                                     |                  |                  |                  |                 |                 |                 |                 |
|                                                | Inwerter                           | Zabezpieczenie przed przegrzaniem, zabezpieczenie nadprądowe, zabezpieczenie kolejności faz, zabezpieczenie fazowe, zabezpieczenie przepięciowe |                  |                  |                  |                 |                 |                 |                 |
|                                                | Sprężarka                          | Zabezpieczenie przed przegrzaniem, zabezpieczenie przed przeciążeniem                                                                           |                  |                  |                  |                 |                 |                 |                 |
| Czynnik chłodniczy Typ x fabryczne napełnienie |                                    | R410A x 11 kg R410A x 11 kg R410A x 11 kg R410A x 11 kg R410A x 11 kg R410A x 11 kg R410A x 11 kg R410A x 11 kg R410A x 11 kg R410A x 11 kg     |                  |                  |                  |                 |                 |                 |                 |

Adnotacja:

Wydajność jest ustalona na podstawie następujących warunków:

1. Chłodzenie: Temperatura wewnętrzna 27°C DB/19°C WB; Temperatura zewnętrzna 35°C DB/24°C WB

2. Grzanie: Temperatura wewnętrzna 20°C DB/15°C WB; Temperatura zewnętrzna 7°C DB/6°C WB

Długość orurowania: Długość połączonych rur to 7,5m, różnica poziomów wynosi 0.

Hałas mierzony w komorze półbezechowej, w odległości 1m od urządzenia i na wysokości 1,3m od podłoża.

Do łączenia agregatów wymagane są trójniki łączące.

Urządzenie zawiera fluorowane gazy cieplarniane (R410A GWP=2088).

Specyfikacja zgodna z wymogami Rozporządzenia PEiR 2016/2281 oraz potwierdzona przez Eurovent

Dla poprawnej pracy jednostek zewnętrznych w trybie pompy ciepła, konieczne jest zastosowanie grzałki tacy ociekowej lub zapewnienie swobodnego odpływu kondensatu w inny sposób. Dobór odpowiedniego rozwiązania jest w gestii instalatora.

\*w zależności od programu doborowego

Konfiguracja rekomendowana przez producenta. Istnieje możliwość łączenia modułów agregatów w niestandardowe konfiguracje.

O szczegóły zapytaj Doradcę techniczno-handlowego.

## REWERSYJNA POMPA CIEPŁA

73,0 – 89,5 kW



## DANE TECHNICZNE

| Model                            |                                    |                             | MV6-730WV2GN1-EC   | MV6-785WV2GN1-EC                                                                                                                                | MV6-850WV2GN1-EC   | MV6-900WV2GN1-EC   |                 |                 |                 |                 |                 |
|----------------------------------|------------------------------------|-----------------------------|--------------------|-------------------------------------------------------------------------------------------------------------------------------------------------|--------------------|--------------------|-----------------|-----------------|-----------------|-----------------|-----------------|
| Zasilanie                        |                                    |                             | 380-415V, 3N, 50Hz | 380-415V, 3N, 50Hz                                                                                                                              | 380-415V, 3N, 50Hz | 380-415V, 3N, 50Hz |                 |                 |                 |                 |                 |
| Wydajność chłodnicza nominalna   |                                    | kW                          | 73,0               | 78,0                                                                                                                                            | 84,0               | 89,5               |                 |                 |                 |                 |                 |
|                                  | Pobór mocy                         | kW                          | 18,75              | 19,25                                                                                                                                           | 21,85              | 25,15              |                 |                 |                 |                 |                 |
|                                  | EER                                | kW/kW                       | 3,89               | 4,05                                                                                                                                            | 3,84               | 3,56               |                 |                 |                 |                 |                 |
|                                  | SEER                               | kW/kW                       | 6,54               | 7,10                                                                                                                                            | 6,87               | 6,72               |                 |                 |                 |                 |                 |
| Zakres temperatur dla chłodzenia |                                    |                             | °C                 | -5 ~ 54                                                                                                                                         | -5 ~ 54            | -5 ~ 54            |                 |                 |                 |                 |                 |
| Wydajność grzewcza nominalna     |                                    | kW                          | 73,0               | 78,0                                                                                                                                            | 84,0               | 89,5               |                 |                 |                 |                 |                 |
|                                  | Pobór mocy                         | kW                          | 15,26              | 16,06                                                                                                                                           | 18,16              | 20,46              |                 |                 |                 |                 |                 |
|                                  | COP                                | kW/kW                       | 4,78               | 4,86                                                                                                                                            | 4,63               | 4,37               |                 |                 |                 |                 |                 |
|                                  | SCOP                               | kW/kW                       | 4,26               | 3,93                                                                                                                                            | 3,92               | 3,92               |                 |                 |                 |                 |                 |
| Zakres temperatur dla grzania    |                                    |                             | °C                 | -25 ~ 24                                                                                                                                        | -25 ~ 24           | -25 ~ 24           |                 |                 |                 |                 |                 |
| Podłączane jednostki wewnętrzne  | Łączna wydajność                   |                             | 50-200%            | 50-200%                                                                                                                                         | 50-200%            | 50-200%            |                 |                 |                 |                 |                 |
|                                  | Max. ilość                         |                             | do 64              | do 64                                                                                                                                           | do 64              | do 64              |                 |                 |                 |                 |                 |
| Poziom ciśnienia akustycznego    |                                    | dB(A)                       | 64                 | 65                                                                                                                                              | 65                 | 67                 |                 |                 |                 |                 |                 |
| Średnica przewodów chłodniczych  | Ciecz                              | mm                          | Ø15,9              | Ø19,1                                                                                                                                           | Ø19,1              | Ø19,1              |                 |                 |                 |                 |                 |
|                                  | Gaz                                | mm                          | Ø31,8              | Ø31,8                                                                                                                                           | Ø31,8              | Ø31,8              |                 |                 |                 |                 |                 |
| Model                            |                                    |                             | MV6-280WV2GN1-E    | MV6-450WV2GN1-E                                                                                                                                 | MV6-280WV2GN1-E    | MV6-500WV2GN1-E    | MV6-280WV2GN1-E | MV6-560WV2GN1-E | MV6-280WV2GN1-E | MV6-615WV2GN1-E |                 |
| Wymiary zewnętrzne               |                                    | Szer. x wys. x głęb.        | mm                 | 990×1635×790                                                                                                                                    | 1340×1635×850      | 990×1635×790       | 1340×1635×825   | 990×1635×790    | 1340×1635×825   | 990×1635×790    | 1340×1635×825   |
| Masa netto                       |                                    |                             | kg                 | 227                                                                                                                                             | 277                | 227                | 348             | 227             | 348             | 227             | 348             |
| Sprężarka                        |                                    | Typ                         |                    | DC Inverter EVI                                                                                                                                 | DC Inverter EVI    | DC Inverter EVI    | DC Inverter EVI | DC Inverter EVI | DC Inverter EVI | DC Inverter EVI | DC Inverter EVI |
| Wentylator                       | Wydatek powietrza                  |                             | m³/h               | 11000                                                                                                                                           | 13000              | 11000              | 17000           | 11000           | 17000           | 11000           | 17000           |
|                                  | Typ x Ilość                        |                             |                    | Osiowy x 1                                                                                                                                      | Osiowy x 1         | Osiowy x 1         | Osiowy x 2      | Osiowy x 1      | Osiowy x 2      | Osiowy x 1      | Osiowy x 2      |
|                                  | Moc silnika                        |                             | kW                 | 0,56                                                                                                                                            | 0,92               | 0,56               | 0,56x2          | 0,56            | 0,56x2          | 0,56            | 0,56x2          |
| Zabezpieczenia                   | Zabezpieczenia wysokiego ciśnienia |                             | MPa                | 4,4                                                                                                                                             | 4,4                | 4,4                | 4,4             | 4,4             | 4,4             | 4,4             | 4,4             |
|                                  | Inwerter                           |                             |                    | Zabezpieczenie przed przegrzaniem, zabezpieczenie nadprądowe, zabezpieczenie kolejności faz, zabezpieczenie fazowe, zabezpieczenie przepięciowe |                    |                    |                 |                 |                 |                 |                 |
|                                  | Sprężarka                          |                             |                    | Zabezpieczenie przed przegrzaniem, zabezpieczenie przed przeciążeniem                                                                           |                    |                    |                 |                 |                 |                 |                 |
| Czynnik chłodniczy               |                                    | Typ x fabryczne napętnienie |                    | R410A x 11 kg                                                                                                                                   | R410A x 13 kg      | R410A x 11 kg      | R410A x 17 kg   | R410A x 11 kg   | R410A x 17 kg   | R410A x 11 kg   | R410A x 17 kg   |

## Adnotacja:

Wydajność jest ustalona na podstawie następujących warunków:

1. Chłodzenie: Temperatura wewnętrzna 27°C DB/19°C WB; Temperatura zewnętrzna 35°C DB/24°C WB

2. Grzanie: Temperatura wewnętrzna 20°C DB/15°C WB; Temperatura zewnętrzna 7°C DB/6°C WB

Długość orurowania: Długość połączonych rur to 7,5m, różnica poziomów wynosi 0.

Hałas mierzony w komorze półbezechowej, w odległości 1m od urządzenia i na wysokości 1,3m od podłoża.

Do łączenia agregatów wymagane są trójniki łączące.

Urządzenie zawiera fluorowane gazy cieplarniane (R410A GWP=2088).

Specyfikacja zgodna z wymogami Rozporządzenia PEiR 2016/2281 oraz potwierdzona przez Eurovent

Dla poprawnej pracy jednostek zewnętrznych w trybie pompy ciepła, konieczne jest zastosowanie grzałki tacy ociekowej lub zapewnienie swobodnego odpływu kondensatu w inny sposób. Dobór odpowiedniego rozwiązania jest w gestii instalatora.

Konfiguracja rekomendowana przez producenta. Istnieje możliwość łączenia modułów agregatów w niestandardowe konfiguracje.

O szczegóły zapytaj Doradcę techniczno-handlowego.

## REWERSYJNA POMPA CIEPŁA

25,2 – 40,0 kW



## DANE TECHNICZNE

| Model                            |                                    | MV6-252WV2GN1-E                                                                                                                                 | MV6-280WV2GN1-E    | MV6-335WV2GN1-E    | MV6-400WV2GN1-E    |                 |
|----------------------------------|------------------------------------|-------------------------------------------------------------------------------------------------------------------------------------------------|--------------------|--------------------|--------------------|-----------------|
| Zasilanie                        |                                    | 380-415V, 3N, 50Hz                                                                                                                              | 380-415V, 3N, 50Hz | 380-415V, 3N, 50Hz | 380-415V, 3N, 50Hz |                 |
| Wydajność chłodnicza nominalna   | kW                                 | 25,2                                                                                                                                            | 28,0               | 33,5               | 40,0               |                 |
|                                  | Pobór mocy                         | kW                                                                                                                                              | 5,93               | 6,75               | 8,70               | 9,90            |
|                                  | EER                                | kW/kW                                                                                                                                           | 4,25               | 4,15               | 3,85               | 4,05            |
|                                  | SEER                               | kW/kW                                                                                                                                           | 7,70               | 7,54               | 7,28               | 6,22            |
| Zakres temperatur dla chłodzenia |                                    | °C                                                                                                                                              | -5 ~ 54            | -5 ~ 54            | -5 ~ 54            | -5 ~ 54         |
| Wydajność grzewcza nominalna     | kW                                 | 25,2                                                                                                                                            | 28,0               | 33,5               | 40,0               |                 |
|                                  | Pobór mocy                         | kW                                                                                                                                              | 4,82               | 5,46               | 6,6                | 8,5             |
|                                  | COP                                | kW/kW                                                                                                                                           | 5,23               | 5,13               | 5,10               | 4,71            |
|                                  | SCOP                               | kW/kW                                                                                                                                           | 4,17               | 4,17               | 4,57               | 4,31            |
| Zakres temperatur dla grzania    |                                    | °C                                                                                                                                              | -25 ~ 24           | -25 ~ 24           | -25 ~ 24           | -25 ~ 24        |
| Podłączane jednostki wewnętrzne  | Łączna wydajność                   | 50-200%                                                                                                                                         | 50-200%            | 50-200%            | 50-200%            |                 |
|                                  | Max. ilość                         | do 64                                                                                                                                           | do 64              | do 64              | do 64              |                 |
| Poziom ciśnienia akustycznego    |                                    | dB(A)                                                                                                                                           | 43 ~ 58            | 43 ~ 58            | 43 ~ 60            | 43 ~ 62         |
| Poziom mocy akustycznej          |                                    | dB(A)                                                                                                                                           | 78                 | 78                 | 81                 | 85              |
| Średnica przewodów chłodniczych  | Ciecz                              | mm                                                                                                                                              | Ø12.7              | Ø12.7              | *Ø15.9/12.7        | Ø15.9           |
|                                  | Gaz                                | mm                                                                                                                                              | Ø25.4              | Ø25.4              | *Ø28.6/25.4        | Ø31.8           |
| Wymiary zewnętrzne               |                                    | Szer. x wys. x głęb.                                                                                                                            | mm                 | 990x1635x790       | 990x1635x790       | 1340x1635x850   |
| Masa netto                       |                                    | kg                                                                                                                                              | 227                | 227                | 227                | 277             |
| Sprężarka                        |                                    | Typ                                                                                                                                             | DC Inverter EVI    | DC Inverter EVI    | DC Inverter EVI    | DC Inverter EVI |
| Wentylator                       | Wydatek powietrza                  | m³/h                                                                                                                                            | 11000              | 11000              | 11000              | 13000           |
|                                  | Typ x Ilość                        |                                                                                                                                                 | Osiowy x 1         | Osiowy x 1         | Osiowy x 1         | Osiowy x 1      |
|                                  | Moc silnika                        | kW                                                                                                                                              | 0,56               | 0,56               | 0,56               | 0,92            |
| Zabezpieczenia                   | Zabezpieczenia wysokiego ciśnienia | MPa                                                                                                                                             | 4,4                | 4,4                | 4,4                | 4,4             |
|                                  | Inwerter                           | Zabezpieczenie przed przegrzaniem, zabezpieczenie nadprądowe, zabezpieczenie kolejności faz, zabezpieczenie fazowe, zabezpieczenie przepięciowe |                    |                    |                    |                 |
|                                  | Sprężarka                          | Zabezpieczenie przed przegrzaniem, zabezpieczenie przed przeciążeniem                                                                           |                    |                    |                    |                 |
| Czynnik chłodniczy               |                                    | Typ x fabryczne napełnienie                                                                                                                     | R410A x 11 kg      | R410A x 11 kg      | R410A x 11 kg      | R410A x 13 kg   |

### Adnotacja:

Wydajność jest ustalona na podstawie następujących warunków:

1. Chłodzenie: Temperatura wewnętrzna 27°C DB/19°C WB; Temperatura zewnętrzna 35°C DB/24°C WB

2. Grzanie: Temperatura wewnętrzna 20°C DB/15°C WB; Temperatura zewnętrzna 7°C DB/6°C WB

Długość orurowania: Długość połączonych rur to 7,5m, różnica poziomów wynosi 0.

Hałas mierzony w komorze półbezechowej, w odległości 1m od urządzenia i na wysokości 1,3m od podłoża.

Dołączenia agregatów wymagane są trójniki łączące.

Urządzenie zawiera fluorowane gazy cieplarniane (R410A GWP=2088)

Specyfikacja zgodna z wymogami Rozporządzenia PEiR 2016/2281 oraz potwierdzona przez Eurovent

Dla poprawnej pracy jednostek zewnętrznych w trybie pompy ciepła, konieczne jest zastosowanie grzałki tacy ociekowej lub zapewnienie swobodnego odpływu kondensatu w inny sposób. Dobór odpowiedniego rozwiązania jest w gestii instalatora.

\*w zależności od programu doborowego

## REWERSYJNA POMPA CIEPŁA



45,0 – 61,5 kW

## DANE TECHNICZNE

| Model                                          |                                    | MV6-450WV2GN1-E                                                                                                                                 | MV6-500WV2GN1-E | MV6-560WV2GN1-E | MV6-615WV2GN1-E |       |
|------------------------------------------------|------------------------------------|-------------------------------------------------------------------------------------------------------------------------------------------------|-----------------|-----------------|-----------------|-------|
| Zasilanie                                      |                                    | 380-415V, 3N, 50Hz                                                                                                                              |                 |                 |                 |       |
| Wydajność chłodnicza nominalna                 | kW                                 | 45,0                                                                                                                                            | 50,0            | 56,0            | 61,5            |       |
|                                                | Pobór mocy                         | kW                                                                                                                                              | 12,00           | 12,50           | 15,10           | 18,40 |
|                                                | EER                                | kW/kW                                                                                                                                           | 3,75            | 4,00            | 3,71            | 3,34  |
|                                                | SEER                               | kW/kW                                                                                                                                           | 5,92            | 6,85            | 6,54            | 6,35  |
| Zakres temperatur dla chłodzenia               |                                    | °C -5 ~ 54                                                                                                                                      |                 |                 |                 |       |
| Wydajność grzewcza nominalna                   | kW                                 | 45,0                                                                                                                                            | 50,0            | 56,0            | 61,5            |       |
|                                                | Pobór mocy                         | kW                                                                                                                                              | 9,8             | 10,6            | 12,7            | 15,0  |
|                                                | COP                                | kW/kW                                                                                                                                           | 4,59            | 4,72            | 4,41            | 4,10  |
|                                                | SCOP                               | kW/kW                                                                                                                                           | 4,31            | 3,80            | 3,80            | 3,80  |
| Zakres temperatur dla grzania                  |                                    | °C -25 ~ 24                                                                                                                                     |                 |                 |                 |       |
| Podłączane jednostki wewnętrzne                | Łączna wydajność                   | 50-200%                                                                                                                                         |                 |                 |                 |       |
|                                                | Max. ilość                         | do 64                                                                                                                                           |                 |                 |                 |       |
| Poziom ciśnienia akustycznego                  |                                    | dB(A) 43 ~ 65                                                                                                                                   |                 |                 |                 |       |
| Poziom mocy akustycznej                        |                                    | dB(A) 88                                                                                                                                        |                 |                 |                 |       |
| Średnica przewodów chłodniczych                | Ciecz                              | mm Ø15.9                                                                                                                                        |                 |                 |                 |       |
|                                                | Gaz                                | mm Ø31.8                                                                                                                                        |                 |                 |                 |       |
| Wymiary zewnętrzne Szer. x wys. x głęb.        |                                    | mm 1340x1635x850                                                                                                                                |                 |                 |                 |       |
| Masa netto                                     |                                    | kg 277                                                                                                                                          |                 |                 |                 |       |
| Sprężarka Typ                                  |                                    | DC Inverter EVI                                                                                                                                 |                 |                 |                 |       |
| Wentylator                                     | Wydatek powietrza                  | m³/h 13000                                                                                                                                      |                 |                 |                 |       |
|                                                | Typ x Ilość                        | Osiowy x 1                                                                                                                                      |                 |                 |                 |       |
|                                                | Moc silnika                        | kW 0,92                                                                                                                                         |                 |                 |                 |       |
| Zabezpieczenia                                 | Zabezpieczenia wysokiego ciśnienia | MPa 4,4                                                                                                                                         |                 |                 |                 |       |
|                                                | Inwerter                           | Zabezpieczenie przed przegrzaniem, zabezpieczenie nadprądowe, zabezpieczenie kolejności faz, zabezpieczenie fazowe, zabezpieczenie przepięciowe |                 |                 |                 |       |
|                                                | Sprężarka                          | Zabezpieczenie przed przegrzaniem, zabezpieczenie przed przeciążeniem                                                                           |                 |                 |                 |       |
| Czynnik chłodniczy Typ x fabryczne napełnienie |                                    | R410A x 13 kg                                                                                                                                   |                 |                 |                 |       |

## Adnotacja:

Wydajność jest ustalona na podstawie następujących warunków:

1. Chłodzenie: Temperatura wewnętrzna 27°C DB/19°C WB; Temperatura zewnętrzna 35°C DB/24°C WB

2. Grzanie: Temperatura wewnętrzna 20°C DB/15°C WB; Temperatura zewnętrzna 7°C DB/6°C WB

Długość orurowania: Długość połączonych rur to 7,5m, różnica poziomów wynosi 0.

Hałas mierzony w komorze półbezechowej, w odległości 1m od urządzenia i na wysokości 1,3m od podłoża.

Do łączenia agregatów wymagane są trójniki łączące.

Urządzenie zawiera fluorowane gazy cieplarniane (R410A GWP=2088)

Specyfikacja zgodna z wymogami Rozporządzenia PEiR 2016/2281 oraz potwierdzona przez Eurovent

Dla poprawnej pracy jednostek zewnętrznych w trybie pompy ciepła, konieczne jest zastosowanie grzałki tacy ociekowej lub zapewnienie swobodnego odpływu kondensatu w inny sposób. Dobór odpowiedniego rozwiązania jest w gestii instalatora.



## REWERSYJNA POMPA CIEPŁA

67,0 – 78,5 kW



## DANE TECHNICZNE

| Model                            |                                    | MV6-670WV2GN1-E                                                                                                                                 | MV6-730WV2GN1-E | MV6-785WV2GN1-E |       |
|----------------------------------|------------------------------------|-------------------------------------------------------------------------------------------------------------------------------------------------|-----------------|-----------------|-------|
| Zasilanie                        |                                    | 380-415V, 3N, 50Hz                                                                                                                              |                 |                 |       |
| Wydajność chłodnicza nominalna   | kW                                 | 67,0                                                                                                                                            | 73,0            | 78,5            |       |
|                                  | Pobór mocy                         | kW                                                                                                                                              | 18,10           | 20,90           | 24,20 |
|                                  | EER                                | kW/kW                                                                                                                                           | 3,70            | 3,49            | 3,24  |
|                                  | SEER                               | kW/kW                                                                                                                                           | 7,00            | 6,51            | 6,22  |
| Zakres temperatur dla chłodzenia |                                    | °C -5 ~ 54                                                                                                                                      |                 |                 |       |
| Wydajność grzewcza nominalna     | kW                                 | 67,0                                                                                                                                            | 73,0            | 78,5            |       |
|                                  | Pobór mocy                         | kW                                                                                                                                              | 15,3            | 18,1            | 21,16 |
|                                  | COP                                | kW/kW                                                                                                                                           | 4,37            | 4,03            | 3,71  |
|                                  | SCOP                               | kW/kW                                                                                                                                           | 3,95            | 3,95            | 3,95  |
| Zakres temperatur dla grzania    |                                    | °C -25 ~ 24                                                                                                                                     |                 |                 |       |
| Podłączane jednostki wewnętrzne  | Łączna wydajność                   | 50-200%                                                                                                                                         |                 |                 |       |
|                                  | Max. ilość                         | do 64                                                                                                                                           |                 |                 |       |
| Poziom ciśnienia akustycznego    |                                    | dB(A) 43 ~ 67                                                                                                                                   |                 |                 |       |
| Poziom mocy akustycznej          |                                    | dB(A) 89                                                                                                                                        |                 |                 |       |
| Średnica przewodów chłodniczych  | Ciecz                              | mm                                                                                                                                              | Ø19.1           | *Ø22.2/19.1     |       |
|                                  | Gaz                                | mm                                                                                                                                              | Ø31.8           | Ø31.8           |       |
| Wymiary zewnętrzne               |                                    | Szer. x wys. x głęb. mm 1730x1830x850                                                                                                           |                 |                 |       |
| Masa netto                       |                                    | kg 430                                                                                                                                          |                 |                 |       |
| Sprężarka                        |                                    | Typ DC Inverter EVI                                                                                                                             |                 |                 |       |
| Wentylator                       | Wydatek powietrza                  | m³/h                                                                                                                                            | 25000           | 25000           |       |
|                                  | Typ x Ilość                        |                                                                                                                                                 | Osiowy x 2      | Osiowy x 2      |       |
|                                  | Moc silnika                        | kW                                                                                                                                              | 0,92 x2         | 0,92 x2         |       |
| Zabezpieczenia                   | Zabezpieczenia wysokiego ciśnienia | MPa                                                                                                                                             | 4,4             | 4,4             |       |
|                                  | Inwerter                           | Zabezpieczenie przed przegrzaniem, zabezpieczenie nadprądowe, zabezpieczenie kolejności faz, zabezpieczenie fazowe, zabezpieczenie przepięciowe |                 |                 |       |
|                                  | Sprężarka                          | Zabezpieczenie przed przegrzaniem, zabezpieczenie przed przeciążeniem                                                                           |                 |                 |       |
| Czynnik chłodniczy               |                                    | Typ x fabryczne napętnienie R410A x 22 kg                                                                                                       |                 |                 |       |

### Adnotacja:

Wydajność jest ustalona na podstawie następujących warunków:

1. Chłodzenie: Temperatura wewnętrzna 27°C DB/19°C WB; Temperatura zewnętrzna 35°C DB/24°C WB

2. Grzanie: Temperatura wewnętrzna 20°C DB/15°C WB; Temperatura zewnętrzna 7°C DB/6°C WB

Długość orurowania: Długość połączonych rur to 7,5m, różnica poziomów wynosi 0.

Hałas mierzony w komorze półbezechowej, w odległości 1m od urządzenia i na wysokości 1,3m od podłoża.

Do łączenia agregatów wymagane są trójniki łączące.

Urządzenie zawiera fluorowane gazy cieplarniane (R410A GWP=2088)

Specyfikacja zgodna z wymogami Rozporządzenia PEiR 2016/2281 oraz potwierdzona przez Eurovent

Dla poprawnej pracy jednostek zewnętrznych w trybie pompy ciepła, konieczne jest zastosowanie grzałki tacy ociekowej lub zapewnienie swobodnego odpływu kondensatu w inny sposób. Dobór odpowiedniego rozwiązania jest w gestii instalatora.

\*w zależności od programu doborowego

## REWERSYJNA POMPA CIEPŁA

85,0 – 90,0 kW



## DANE TECHNICZNE

| Model                            |                                    | MV6-850WV2GN1-E          |                                                                                                                                                 | MV6-900WV2GN1-E    |                 |            |
|----------------------------------|------------------------------------|--------------------------|-------------------------------------------------------------------------------------------------------------------------------------------------|--------------------|-----------------|------------|
| Zasilanie                        |                                    | 380-415V, 3N, 50Hz       |                                                                                                                                                 | 380-415V, 3N, 50Hz |                 |            |
| Wydajność chłodnicza nominalna   |                                    | kW                       | 85,0                                                                                                                                            |                    | 90,0            |            |
|                                  | Pobór mocy                         | kW                       | 27,40                                                                                                                                           |                    | 31,00           |            |
|                                  | EER                                | kW/kW                    | 3,10                                                                                                                                            |                    | 2,90            |            |
|                                  | SEER                               | kW/kW                    | 6,10                                                                                                                                            |                    | 5,90            |            |
| Zakres temperatur dla chłodzenia |                                    | °C                       | -5 ~ 54                                                                                                                                         |                    | -5 ~ 54         |            |
| Wydajność grzewcza nominalna     |                                    | kW                       | 85,0                                                                                                                                            |                    | 90,0            |            |
|                                  | Pobór mocy                         | kW                       | 22,9                                                                                                                                            |                    | 25,7            |            |
|                                  | COP                                | kW/kW                    | 3,71                                                                                                                                            |                    | 3,50            |            |
|                                  | SCOP                               | kW/kW                    | 3,98                                                                                                                                            |                    | 3,98            |            |
| Zakres temperatur dla grzania    |                                    | °C                       | -25 ~ 24                                                                                                                                        |                    | -25 ~ 24        |            |
| Podłączane jednostki wewnętrzne  | Łączna wydajność                   |                          | 50-200%                                                                                                                                         |                    | 50-200%         |            |
|                                  | Max. ilość                         |                          | do 64                                                                                                                                           |                    | do 64           |            |
| Poziom ciśnienia akustycznego    |                                    | dB(A)                    | 43 ~ 68                                                                                                                                         |                    | 43 ~ 68         |            |
| Poziom mocy akustycznej          |                                    | dB(A)                    | 90                                                                                                                                              |                    | 90              |            |
| Średnica przewodów chłodniczych  | Ciecz                              | mm                       | Ø22.2                                                                                                                                           |                    | Ø22.2           |            |
|                                  | Gaz                                | mm                       | *Ø38.1/31.8                                                                                                                                     |                    | *Ø38.1/31.8     |            |
| Wymiary zewnętrzne               |                                    | Szer. x wys. x głęb.     | 1730x1830x850                                                                                                                                   |                    | 1730x1830x850   |            |
| Masa netto                       |                                    | kg                       | 475                                                                                                                                             |                    | 475             |            |
| Sprężarka                        |                                    | Typ                      | DC Inverter EVI                                                                                                                                 |                    | DC Inverter EVI |            |
| Wentylator                       | Wydatek powietrza                  |                          | m³/h                                                                                                                                            | 24000              |                 | 24000      |
|                                  | Typ x Ilość                        |                          |                                                                                                                                                 | Osiowy x 2         |                 | Osiowy x 2 |
|                                  | Moc silnika                        |                          | kW                                                                                                                                              | 0,92 x2            |                 | 0,92 x2    |
| Zabezpieczenia                   | Zabezpieczenia wysokiego ciśnienia |                          | MPa                                                                                                                                             | 4,4                |                 | 4,4        |
|                                  | Inwerter                           |                          | Zabezpieczenie przed przegrzaniem, zabezpieczenie nadprądowe, zabezpieczenie kolejności faz, zabezpieczenie fazowe, zabezpieczenie przepięciowe |                    |                 |            |
|                                  | Sprężarka                          |                          | Zabezpieczenie przed przegrzaniem, zabezpieczenie przed przeciążeniem                                                                           |                    |                 |            |
| Czynnik chłodniczy               |                                    | Typ x fabryczne napięcie | R410A x 25 kg                                                                                                                                   |                    | R410A x 25 kg   |            |

## Adnotacja:

Wydajność jest ustalona na podstawie następujących warunków:

1. Chłodzenie: Temperatura wewnętrzna 27°C DB/19°C WB; Temperatura zewnętrzna 35°C DB/24°C WB

2. Grzanie: Temperatura wewnętrzna 20°C DB/15°C WB; Temperatura zewnętrzna 7°C DB/6°C WB

Długość orurowania: Długość połączonych rur to 7,5m, różnica poziomów wynosi 0.

Hałas mierzony w komorze półbezechowej, w odległości 1m od urządzenia i na wysokości 1,3m od podłoża.

Do łączenia agregatów wymagane są trójniki łączące.

Urządzenie zawiera fluorowane gazy cieplarniane (R410A GWP=2088)

Specyfikacja zgodna z wymogami Rozporządzenia PEiR 2016/2281 oraz potwierdzona przez Eurovent

Dla poprawnej pracy jednostek zewnętrznych w trybie pompy ciepła, konieczne jest zastosowanie grzałki tacy ociekowej lub zapewnienie swobodnego odpływu kondensatu w inny sposób. Dobór odpowiedniego rozwiązania jest w gestii instalatora.

\*w zależności od programu doborowego

## REWERSYJNA POMPA CIEPŁA



95,0 – 106,5 kW

## DANE TECHNICZNE

| Model                            |                                    |                             | MV6-950WV2GN1-E                                                                                                                                 | MV6-1015WV2GN1-E | MV6-1065WV2GN1-E |                 |                 |                 |
|----------------------------------|------------------------------------|-----------------------------|-------------------------------------------------------------------------------------------------------------------------------------------------|------------------|------------------|-----------------|-----------------|-----------------|
| Zasilanie                        |                                    |                             | 380-415V, 3N, 50Hz                                                                                                                              |                  |                  |                 |                 |                 |
| Wydajność chłodnicza nominalna   | kW                                 |                             | 95,0                                                                                                                                            | 101,5            | 106,5            |                 |                 |                 |
|                                  | Pobór mocy                         | kW                          | 27,10                                                                                                                                           | 28,20            | 30,40            |                 |                 |                 |
|                                  | EER                                | kW/kW                       | 3,51                                                                                                                                            | 3,60             | 3,51             |                 |                 |                 |
|                                  | SEER                               | kW/kW                       | 6,68                                                                                                                                            | 6,30             | 6,17             |                 |                 |                 |
| Zakres temperatur dla chłodzenia |                                    | °C                          | -5 ~ 54                                                                                                                                         |                  |                  |                 |                 |                 |
| Wydajność grzewcza nominalna     | kW                                 |                             | 95,0                                                                                                                                            | 101,5            | 106,5            |                 |                 |                 |
|                                  | Pobór mocy                         | kW                          | 21,6                                                                                                                                            | 23,5             | 24,8             |                 |                 |                 |
|                                  | COP                                | kW/kW                       | 4,40                                                                                                                                            | 4,32             | 4,30             |                 |                 |                 |
|                                  | SCOP                               | kW/kW                       | 4,07                                                                                                                                            | 4,00             | 4,02             |                 |                 |                 |
| Zakres temperatur dla grzania    |                                    | °C                          | -25 ~ 24                                                                                                                                        |                  |                  |                 |                 |                 |
| Podłączane jednostki wewnętrzne  | Łączna wydajność                   |                             | 50-200%                                                                                                                                         |                  |                  |                 |                 |                 |
|                                  | Max. ilość                         |                             | do 64                                                                                                                                           |                  |                  |                 |                 |                 |
| Poziom ciśnienia akustycznego    |                                    | dB(A)                       | 43 ~ 69                                                                                                                                         |                  |                  |                 |                 |                 |
| Poziom mocy akustycznej          |                                    | dB(A)                       | 91                                                                                                                                              |                  |                  |                 |                 |                 |
| Średnica przewodów chłodniczych  | Ciecz                              | mm                          | Ø19.1                                                                                                                                           |                  |                  |                 |                 |                 |
|                                  | Gaz                                | mm                          | Ø31.8                                                                                                                                           |                  |                  |                 |                 |                 |
| Model                            |                                    |                             | MV6-335WV2GN1-E                                                                                                                                 | MV6-615WV2GN1-E  | MV6-400WV2GN1-E  | MV6-615WV2GN1-E | MV6-450WV2GN1-E | MV6-615WV2GN1-E |
| Wymiary zewnętrzne               | Szer. x wys. x głęb.               | mm                          | 990x1635x790                                                                                                                                    | 1340x1635x825    | 1340x1635x850    | 1340x1635x825   | 1340x1635x850   | 1340x1635x825   |
| Masa netto                       |                                    | kg                          | 227                                                                                                                                             | 348              | 277              | 348             | 277             | 348             |
| Sprężarka                        |                                    | Typ                         | DC Inverter EVI                                                                                                                                 | DC Inverter EVI  | DC Inverter EVI  | DC Inverter EVI | DC Inverter EVI | DC Inverter EVI |
| Wentylator                       | Wydatek powietrza                  | m <sup>3</sup> /h           | 11000                                                                                                                                           | 17000            | 13000            | 17000           | 13000           | 17000           |
|                                  | Typ x Ilość                        |                             | Osiowy x 1                                                                                                                                      | Osiowy x 2       | Osiowy x 1       | Osiowy x 2      | Osiowy x 1      | Osiowy x 2      |
|                                  | Moc silnika                        | kW                          | 0,56                                                                                                                                            | 0,56 x2          | 0,92             | 0,56 x2         | 0,92            | 0,56 x2         |
| Zabezpieczenia                   | Zabezpieczenia wysokiego ciśnienia | MPa                         | 4,4                                                                                                                                             | 4,4              | 4,4              | 4,4             | 4,4             | 4,4             |
|                                  | Inwerter                           |                             | Zabezpieczenie przed przegrzaniem, zabezpieczenie nadprądowe, zabezpieczenie kolejności faz, zabezpieczenie fazowe, zabezpieczenie przepięciowe |                  |                  |                 |                 |                 |
|                                  | Sprężarka                          |                             | Zabezpieczenie przed przegrzaniem, zabezpieczenie przed przeciążeniem                                                                           |                  |                  |                 |                 |                 |
| Czynnik chłodniczy               |                                    | Typ x fabryczne napełnienie | R410A x 11 kg                                                                                                                                   | R410A x 17 kg    | R410A x 13 kg    | R410A x 17 kg   | R410A x 13 kg   | R410A x 17 kg   |

### Adnotacja:

Wydajność jest ustalona na podstawie następujących warunków:

1. Chłodzenie: Temperatura wewnętrzna 27°C DB/19°C WB; Temperatura zewnętrzna 35°C DB/24°C WB

2. Grzanie: Temperatura wewnętrzna 20°C DB/15°C WB; Temperatura zewnętrzna 7°C DB/6°C WB

Długość orurowania: Długość połączonych rur to 7,5m, różnica poziomów wynosi 0.

Hałas mierzony w komorze półbezechowej, w odległości 1m od urządzenia i na wysokości 1,3m od podłoża.

Do łączenia agregatów wymagane są trójniki łączące.

Urządzenie zawiera fluorowane gazy cieplarniane (R410A GWP=2088).

Specyfikacja zgodna z wymogami Rozporządzenia PEiR 2016/2281 oraz potwierdzona przez Eurovent

Dla poprawnej pracy jednostek zewnętrznych w trybie pompy ciepła, konieczne jest zastosowanie grzałki tacy ociekowej lub zapewnienie swobodnego odpływu kondensatu w inny sposób. Dobór odpowiedniego rozwiązania jest w gestii instalatora.

## REWERSYJNA POMPA CIEPŁA

112,0 – 123,0 kW



## DANE TECHNICZNE

| Model                            |                                    |                   | MV6-1120WV2GN1-E                                                                                                                                | MV6-1175WV2GN1-E  | MV6-1230WV2GN1-E |                 |                 |                 |
|----------------------------------|------------------------------------|-------------------|-------------------------------------------------------------------------------------------------------------------------------------------------|-------------------|------------------|-----------------|-----------------|-----------------|
| Zasilanie                        |                                    |                   | 380-415V, 3N, 50Hz                                                                                                                              |                   |                  |                 |                 |                 |
| Wydajność chłodnicza nominalna   | kW                                 |                   | 112,0                                                                                                                                           | 117,5             | 123,0            |                 |                 |                 |
|                                  | Pobór mocy                         | kW                | 32,90                                                                                                                                           | 33,50             | 36,70            |                 |                 |                 |
|                                  | EER                                | kW/kW             | 3,41                                                                                                                                            | 3,51              | 3,35             |                 |                 |                 |
|                                  | SEER                               | kW/kW             | 6,54                                                                                                                                            | 6,44              | 6,35             |                 |                 |                 |
| Zakres temperatur dla chłodzenia |                                    | °C                | -5 ~ 54                                                                                                                                         |                   |                  |                 |                 |                 |
| Wydajność grzewcza nominalna     | kW                                 |                   | 112,0                                                                                                                                           | 117,5             | 123,0            |                 |                 |                 |
|                                  | Pobór mocy                         | kW                | 27,7                                                                                                                                            | 27,7              | 30,0             |                 |                 |                 |
|                                  | COP                                | kW/kW             | 4,04                                                                                                                                            | 4,24              | 4,10             |                 |                 |                 |
|                                  | SCOP                               | kW/kW             | 4,14                                                                                                                                            | 3,80              | 3,80             |                 |                 |                 |
| Zakres temperatur dla grzania    |                                    | °C                | -25 ~ 24                                                                                                                                        |                   |                  |                 |                 |                 |
| Podłączane jednostki wewnętrzne  | Łączna wydajność                   |                   | 50-200%                                                                                                                                         |                   |                  |                 |                 |                 |
|                                  | Max. ilość                         |                   | do 64                                                                                                                                           |                   |                  |                 |                 |                 |
| Poziom ciśnienia akustycznego    |                                    | dB(A)             | 43 ~ 69                                                                                                                                         |                   |                  |                 |                 |                 |
| Poziom mocy akustycznej          |                                    | dB(A)             | 91                                                                                                                                              |                   |                  |                 |                 |                 |
| Średnica przewodów chłodniczych  | Ciecz                              | mm                | Ø19.1                                                                                                                                           |                   |                  |                 |                 |                 |
|                                  | Gaz                                | mm                | Ø38.1                                                                                                                                           |                   |                  |                 |                 |                 |
| Model                            |                                    |                   | MV6-335WV2GN1-E                                                                                                                                 | MV6-785WV2GN1-E   | MV6-560WV2GN1-E  | MV6-615WV2GN1-E | MV6-615WV2GN1-E | MV6-615WV2GN1-E |
| Wymiary zewnętrzne               | Szer. x wys. x głęb.               | mm                | 990x1635x790                                                                                                                                    | 1730 x 1830 x 850 | 1340x1635x825    | 1340x1635x825   | 1340x1635x825   | 1340x1635x825   |
| Masa netto                       |                                    | kg                | 227                                                                                                                                             | 430               | 348              | 348             | 348             | 348             |
| Sprężarka                        | Typ                                |                   | DC Inverter EVI                                                                                                                                 | DC Inverter EVI   | DC Inverter EVI  | DC Inverter EVI | DC Inverter EVI | DC Inverter EVI |
|                                  | Wentylator                         | Wydatek powietrza | m³/h                                                                                                                                            | 11000             | 25000            | 17000           | 17000           | 17000           |
| Typ x Ilość                      |                                    | Osiowy x 1        | Osiowy x 2                                                                                                                                      | Osiowy x 2        | Osiowy x 2       | Osiowy x 2      | Osiowy x 2      |                 |
| Moc silnika                      |                                    | kW                | 0,56                                                                                                                                            | 0,92x2            | 0,56x2           | 0,56 x2         | 0,56 x2         | 0,56 x2         |
| Zabezpieczenia                   | Zabezpieczenia wysokiego ciśnienia | MPa               | 4,4                                                                                                                                             | 4,4               | 4,4              | 4,4             | 4,4             | 4,4             |
|                                  | Inwerter                           |                   | Zabezpieczenie przed przegrzaniem, zabezpieczenie nadprądowe, zabezpieczenie kolejności faz, zabezpieczenie fazowe, zabezpieczenie przepięciowe |                   |                  |                 |                 |                 |
|                                  | Sprężarka                          |                   | Zabezpieczenie przed przegrzaniem, zabezpieczenie przed przeciążeniem                                                                           |                   |                  |                 |                 |                 |
| Czynnik chłodniczy               | Typ x fabryczne napięcie           |                   | R410A x 11 kg                                                                                                                                   | R410A x 22 kg     | R410A x 17 kg    | R410A x 17 kg   | R410A x 17 kg   | R410A x 17 kg   |

## Adnotacja:

Wydajność jest ustalona na podstawie następujących warunków:

1. Chłodzenie: Temperatura wewnętrzna 27°C DB/19°C WB; Temperatura zewnętrzna 35°C DB/24°C WB

2. Grzanie: Temperatura wewnętrzna 20°C DB/15°C WB; Temperatura zewnętrzna 7°C DB/6°C WB

Długość orurowania: Długość połączonych rur to 7,5m, różnica poziomów wynosi 0.

Hałas mierzony w komorze półbezechowej, w odległości 1m od urządzenia i na wysokości 1,3m od podłoża.

Do łączenia agregatów wymagane są trójniki łączące.

Urządzenie zawiera fluorowane gazy cieplarniane (R410A GWP=2088).

Specyfikacja zgodna z wymogami Rozporządzenia PEiR 2016/2281 oraz potwierdzona przez Eurovent

Dla poprawnej pracy jednostek zewnętrznych w trybie pompy ciepła, konieczne jest zastosowanie grzałki tacy ociekowej lub zapewnienie swobodnego odpływu kondensatu w inny sposób. Dobór odpowiedniego rozwiązania jest w gestii instalatora.



## REWERSYJNA POMPA CIEPŁA

128,5 – 140,0 kW



## DANE TECHNICZNE

| Model                            |                                    |                             | MV6-1285WV2GN1-E   | MV6-1345WV2GN1-E                                                                                                                                | MV6-1400WV2GN1-E  |                 |                   |                 |                   |
|----------------------------------|------------------------------------|-----------------------------|--------------------|-------------------------------------------------------------------------------------------------------------------------------------------------|-------------------|-----------------|-------------------|-----------------|-------------------|
| Zasilanie                        |                                    |                             | 380-415V, 3N, 50Hz |                                                                                                                                                 |                   |                 |                   |                 |                   |
| Wydajność chłodnicza nominalna   |                                    | kW                          | 128,5              | 134,5                                                                                                                                           | 140,0             |                 |                   |                 |                   |
|                                  | Pobór mocy                         | kW                          | 36,50              | 39,30                                                                                                                                           | 42,50             |                 |                   |                 |                   |
|                                  | EER                                | kW/kW                       | 3,52               | 3,43                                                                                                                                            | 3,29              |                 |                   |                 |                   |
|                                  | SEER                               | kW/kW                       | 6,69               | 6,44                                                                                                                                            | 6,28              |                 |                   |                 |                   |
| Zakres temperatur dla chłodzenia |                                    | °C                          | -5 ~ 54            |                                                                                                                                                 |                   |                 |                   |                 |                   |
| Wydajność grzewcza nominalna     |                                    | kW                          | 128,5              | 134,5                                                                                                                                           | 140,0             |                 |                   |                 |                   |
|                                  | Pobór mocy                         | kW                          | 30,43              | 33,2                                                                                                                                            | 36,2              |                 |                   |                 |                   |
|                                  | COP                                | kW/kW                       | 4,22               | 4,05                                                                                                                                            | 3,87              |                 |                   |                 |                   |
|                                  | SCOP                               | kW/kW                       | 3,88               | 3,88                                                                                                                                            | 3,88              |                 |                   |                 |                   |
| Zakres temperatur dla grzania    |                                    | °C                          | -25 ~ 24           |                                                                                                                                                 |                   |                 |                   |                 |                   |
| Podłączane jednostki wewnętrzne  | Łączna wydajność                   |                             | 50-200%            |                                                                                                                                                 |                   |                 |                   |                 |                   |
|                                  | Max. ilość                         |                             | do 64              |                                                                                                                                                 |                   |                 |                   |                 |                   |
| Poziom ciśnienia akustycznego    |                                    | dB(A)                       | 43 ~ 70            |                                                                                                                                                 |                   |                 |                   |                 |                   |
| Poziom mocy akustycznej          |                                    | dB(A)                       | 92                 |                                                                                                                                                 |                   |                 |                   |                 |                   |
| Średnica przewodów chłodniczych  | Ciecz                              | mm                          | Ø19.1              |                                                                                                                                                 |                   |                 |                   |                 |                   |
|                                  | Gaz                                | mm                          | Ø38.1              |                                                                                                                                                 |                   |                 |                   |                 |                   |
| Model                            |                                    |                             | MV6-615WV2GN1-E    | MV6-670WV2GN1-E                                                                                                                                 | MV6-615WV2GN1-E   | MV6-730WV2GN1-E | MV6-615WV2GN1-E   | MV6-785WV2GN1-E |                   |
| Wymiary zewnętrzne               |                                    | Szer. x wys. x głęb.        | mm                 | 1340×1635×825                                                                                                                                   | 1730 × 1830 × 850 | 1340×1635×825   | 1730 × 1830 × 850 | 1340×1635×825   | 1730 × 1830 × 850 |
| Masa netto                       |                                    |                             | kg                 | 348                                                                                                                                             | 430               | 348             | 430               | 348             | 430               |
| Sprężarka                        |                                    | Typ                         |                    | DC Inverter EVI                                                                                                                                 | DC Inverter EVI   | DC Inverter EVI | DC Inverter EVI   | DC Inverter EVI | DC Inverter EVI   |
| Wentylator                       | Wydatek powietrza                  |                             | m³/h               | 17000                                                                                                                                           | 25000             | 17000           | 25000             | 17000           | 25000             |
|                                  | Typ x Ilość                        |                             |                    | Osiowy x 2                                                                                                                                      | Osiowy x 2        | Osiowy x 2      | Osiowy x 2        | Osiowy x 2      | Osiowy x 2        |
|                                  | Moc silnika                        |                             | kW                 | 0,56 x2                                                                                                                                         | 0,92x2            | 0,56 x2         | 0,92x2            | 0,56 x2         | 0,92x2            |
| Zabezpieczenia                   | Zabezpieczenia wysokiego ciśnienia |                             | MPa                | 4,4                                                                                                                                             | 4,4               | 4,4             | 4,4               | 4,4             | 4,4               |
|                                  | Inwerter                           |                             |                    | Zabezpieczenie przed przegrzaniem, zabezpieczenie nadprądowe, zabezpieczenie kolejności faz, zabezpieczenie fazowe, zabezpieczenie przepięciowe |                   |                 |                   |                 |                   |
|                                  | Sprężarka                          |                             |                    | Zabezpieczenie przed przegrzaniem, zabezpieczenie przed przeciążeniem                                                                           |                   |                 |                   |                 |                   |
| Czynnik chłodniczy               |                                    | Typ x fabryczne napełnienie |                    | R410A x 17 kg                                                                                                                                   | R410A x 22 kg     | R410A x 17 kg   | R410A x 22 kg     | R410A x 17 kg   | R410A x 22 kg     |

### Adnotacja:

Wydajność jest ustalona na podstawie następujących warunków:

1. Chłodzenie: Temperatura wewnętrzna 27°C DB/19°C WB; Temperatura zewnętrzna 35°C DB/24°C WB

2. Grzanie: Temperatura wewnętrzna 20°C DB/15°C WB; Temperatura zewnętrzna 7°C DB/6°C WB

Długość orurowania: Długość połączonych rur to 7,5m, różnica poziomów wynosi 0.

Hałas mierzony w komorze półbezechowej, w odległości 1m od urządzenia i na wysokości 1,3m od podłoża.

Do łączenia agregatów wymagane są trójniki łączące.

Urządzenie zawiera fluorowane gazy cieplarniane (R410A GWP=2088).

Specyfikacja zgodna z wymogami Rozporządzenia PEiR 2016/2281 oraz potwierdzona przez Eurovent

Dla poprawnej pracy jednostek zewnętrznych w trybie pompy ciepła, konieczne jest zastosowanie grzałki tacy ociekowej lub zapewnienie swobodnego odpływu kondensatu w inny sposób. Dobór odpowiedniego rozwiązania jest w gestii instalatora.

## REWERSYJNA POMPA CIEPŁA

146,0 – 163,5 kW



## DANE TECHNICZNE

| Model                            |                                    |                                                                                                                                                 | MV6-1460WV2GN1-E   | MV6-1515WV2GN1-E  | MV6-1570WV2GN1-E   | MV6-1635WV2GN1-E  |                   |                   |                   |
|----------------------------------|------------------------------------|-------------------------------------------------------------------------------------------------------------------------------------------------|--------------------|-------------------|--------------------|-------------------|-------------------|-------------------|-------------------|
| Zasilanie                        |                                    |                                                                                                                                                 | 380-415V, 3N, 50Hz |                   | 380-415V, 3N, 50Hz |                   |                   |                   |                   |
| Wydajność chłodnicza nominalna   |                                    | kW                                                                                                                                              | 146,0              | 151,5             | 157,0              | 163,5             |                   |                   |                   |
|                                  | Pobór mocy                         | kW                                                                                                                                              | 41,80              | 45,10             | 48,30              | 51,60             |                   |                   |                   |
|                                  | EER                                | kW/kW                                                                                                                                           | 3,49               | 3,36              | 3,25               | 3,17              |                   |                   |                   |
|                                  | SEER                               | kW/kW                                                                                                                                           | 6,51               | 6,36              | 6,22               | 6,16              |                   |                   |                   |
| Zakres temperatur dla chłodzenia |                                    |                                                                                                                                                 | -5 ~ 54            |                   | -5 ~ 54            |                   |                   |                   |                   |
| Wydajność grzewcza nominalna     |                                    | kW                                                                                                                                              | 146,0              | 151,5             | 157,0              | 163,5             |                   |                   |                   |
|                                  | Pobór mocy                         | kW                                                                                                                                              | 36,22              | 39,3              | 42,3               | 44,1              |                   |                   |                   |
|                                  | COP                                | kW/kW                                                                                                                                           | 4,03               | 3,85              | 3,71               | 3,71              |                   |                   |                   |
|                                  | SCOP                               | kW/kW                                                                                                                                           | 3,95               | 3,95              | 3,95               | 3,97              |                   |                   |                   |
| Zakres temperatur dla grzania    |                                    |                                                                                                                                                 | -25 ~ 24           |                   | -25 ~ 24           |                   |                   |                   |                   |
| Podłączane jednostki wewnętrzne  | Łączna wydajność                   |                                                                                                                                                 | 50-200%            |                   | 50-200%            |                   |                   |                   |                   |
|                                  | Max. ilość                         |                                                                                                                                                 | do 64              |                   | do 64              |                   |                   |                   |                   |
| Poziom ciśnienia akustycznego    |                                    |                                                                                                                                                 | 43 ~ 70            |                   | 43 ~ 70            |                   |                   |                   |                   |
| Poziom mocy akustycznej          |                                    |                                                                                                                                                 | 92                 |                   | 92                 |                   |                   |                   |                   |
| Średnica przewodów chłodniczych  | Ciecz                              | mm                                                                                                                                              | Ø19.1              |                   | Ø19.1              |                   |                   |                   |                   |
|                                  | Gaz                                | mm                                                                                                                                              | Ø38.1              |                   | Ø41,3              |                   |                   |                   |                   |
| Model                            |                                    |                                                                                                                                                 | MV6-730WV2GN1-E    | MV6-730WV2GN1-E   | MV6-730WV2GN1-E    | MV6-785WV2GN1-E   | MV6-785WV2GN1-E   | MV6-785WV2GN1-E   | MV6-850WV2GN1-E   |
| Wymiary zewnętrzne               | Szer. x wys. x głęb.               | mm                                                                                                                                              | 1730 × 1830 × 850  | 1730 × 1830 × 850 | 1730 × 1830 × 850  | 1730 × 1830 × 850 | 1730 × 1830 × 850 | 1730 × 1830 × 850 | 1730 × 1830 × 850 |
| Masa netto                       |                                    |                                                                                                                                                 | 430                | 430               | 430                | 430               | 430               | 430               | 475               |
| Sprężarka                        | Typ                                |                                                                                                                                                 | DC Inverter EVI    | DC Inverter EVI   | DC Inverter EVI    | DC Inverter EVI   | DC Inverter EVI   | DC Inverter EVI   | DC Inverter EVI   |
| Wentylator                       | Wydatek powietrza                  | m <sup>3</sup> /h                                                                                                                               | 25000              | 25000             | 25000              | 25000             | 25000             | 25000             | 24000             |
|                                  | Typ x Ilość                        |                                                                                                                                                 | Osiowy x 2         | Osiowy x 2        | Osiowy x 2         | Osiowy x 2        | Osiowy x 2        | Osiowy x 2        | Osiowy x 2        |
|                                  | Moc silnika                        | kW                                                                                                                                              | 0.92×2             | 0.92×2            | 0.92×2             | 0.92×2            | 0.92×2            | 0.92×2            | 0.92×2            |
| Zabezpieczenia                   | Zabezpieczenia wysokiego ciśnienia | MPa                                                                                                                                             | 4,4                | 4,4               | 4,4                | 4,4               | 4,4               | 4,4               | 4,4               |
|                                  | Inwerter                           | Zabezpieczenie przed przegrzaniem, zabezpieczenie nadprądowe, zabezpieczenie kolejności faz, zabezpieczenie fazowe, zabezpieczenie przepięciowe |                    |                   |                    |                   |                   |                   |                   |
|                                  | Sprężarka                          | Zabezpieczenie przed przegrzaniem, zabezpieczenie przed przeciążeniem                                                                           |                    |                   |                    |                   |                   |                   |                   |
| Czynnik chłodniczy               | Typ x fabryczne napętnienie        |                                                                                                                                                 | R410A x 22 kg      | R410A x 22 kg     | R410A x 22 kg      | R410A x 22 kg     | R410A x 22 kg     | R410A x 22 kg     | R410A x 25 kg     |

## Adnotacja:

Wydajność jest ustalona na podstawie następujących warunków:

1. Chłodzenie: Temperatura wewnętrzna 27°C DB/19°C WB; Temperatura zewnętrzna 35°C DB/24°C WB

2. Grzanie: Temperatura wewnętrzna 20°C DB/15°C WB; Temperatura zewnętrzna 7°C DB/6°C WB

Długość orurowania: Długość połączonych rur to 7,5m, różnica poziomów wynosi 0.

Hałas mierzony w komorze półbezechowej, w odległości 1m od urządzenia i na wysokości 1,3m od podłoża.

Do łączenia agregatów wymagane są trójniki łączące.

Urządzenie zawiera fluorowane gazy cieplarniane (R410A GWP=2088).

Specyfikacja zgodna z wymogami Rozporządzenia PEiR 2016/2281 oraz potwierdzona przez Eurovent

Dla poprawnej pracy jednostek zewnętrznych w trybie pompy ciepła, konieczne jest zastosowanie grzałki tacy ociekowej lub zapewnienie swobodnego odpływu kondensatu w inny sposób. Dobór odpowiedniego rozwiązania jest w gestii instalatora.

## REWERSYJNA POMPA CIEPŁA

168,5 – 180,0 kW



## DANE TECHNICZNE

| Model                            |                                    |                             | MV6-1685WV2GN1-E                                                                                                                                | MV6-1750WV2GN1-E  | MV6-1800WV2GN1-E  |                   |                   |                   |
|----------------------------------|------------------------------------|-----------------------------|-------------------------------------------------------------------------------------------------------------------------------------------------|-------------------|-------------------|-------------------|-------------------|-------------------|
| Zasilanie                        |                                    |                             | 380-415V, 3N, 50Hz                                                                                                                              |                   |                   |                   |                   |                   |
| Wydajność chłodnicza nominalna   |                                    | kW                          | 168,5                                                                                                                                           | 175,0             | 180,0             |                   |                   |                   |
|                                  | Pobór mocy                         | kW                          | 55,20                                                                                                                                           | 58,50             | 62,10             |                   |                   |                   |
|                                  | EER                                | kW/kW                       | 3,05                                                                                                                                            | 2,99              | 2,90              |                   |                   |                   |
|                                  | SEER                               | kW/kW                       | 6,05                                                                                                                                            | 6,00              | 5,90              |                   |                   |                   |
| Zakres temperatur dla chłodzenia |                                    |                             | °C -5 ~ 54                                                                                                                                      |                   |                   |                   |                   |                   |
| Wydajność grzewcza nominalna     |                                    | kW                          | 168,5                                                                                                                                           | 175,0             | 180,0             |                   |                   |                   |
|                                  | Pobór mocy                         | kW                          | 46,9                                                                                                                                            | 48,7              | 51,4              |                   |                   |                   |
|                                  | COP                                | kW/kW                       | 3,59                                                                                                                                            | 3,59              | 3,50              |                   |                   |                   |
|                                  | SCOP                               | kW/kW                       | 3,97                                                                                                                                            | 3,98              | 3,98              |                   |                   |                   |
| Zakres temperatur dla grzania    |                                    |                             | °C -25 ~ 24                                                                                                                                     |                   |                   |                   |                   |                   |
| Podłączane jednostki wewnętrzne  | Łączna wydajność                   |                             | 50-200%                                                                                                                                         | 50-200%           | 50-200%           |                   |                   |                   |
|                                  | Max. ilość                         |                             | do 64                                                                                                                                           | do 64             | do 64             |                   |                   |                   |
| Poziom ciśnienia akustycznego    |                                    | dB(A)                       | 43 ~ 70                                                                                                                                         | 43 ~ 70           | 43 ~ 70           |                   |                   |                   |
| Poziom mocy akustycznej          |                                    | dB(A)                       | 92                                                                                                                                              | 92                | 92                |                   |                   |                   |
| Średnica przewodów chłodniczych  | Ciecz                              | mm                          | Ø19,1                                                                                                                                           | Ø19,1             | Ø19,1             |                   |                   |                   |
|                                  | Gaz                                | mm                          | Ø41,3                                                                                                                                           | Ø41,3             | Ø41,3             |                   |                   |                   |
| Model                            |                                    |                             | MV6-785WV2GN1-E                                                                                                                                 | MV6-900WV2GN1-E   | MV6-850WV2GN1-E   | MV6-900WV2GN1-E   | MV6-900WV2GN1-E   | MV6-900WV2GN1-E   |
| Wymiary zewnętrzne               |                                    | Szer. x wys. x głęb.        | mm 1730 × 1830 × 850                                                                                                                            | 1730 × 1830 × 850 | 1730 × 1830 × 850 | 1730 × 1830 × 850 | 1730 × 1830 × 850 | 1730 × 1830 × 850 |
| Masa netto                       |                                    | kg                          | 430                                                                                                                                             | 475               | 475               | 475               | 475               | 475               |
| Sprężarka                        |                                    | Typ                         | DC Inverter EVI                                                                                                                                 | DC Inverter EVI   | DC Inverter EVI   | DC Inverter EVI   | DC Inverter EVI   | DC Inverter EVI   |
| Wentylator                       | Wydatek powietrza                  |                             | m <sup>3</sup> /h 25000                                                                                                                         | 24000             | 24000             | 24000             | 24000             | 24000             |
|                                  | Typ x Ilość                        |                             | Osiowy x 2                                                                                                                                      | Osiowy x 2        | Osiowy x 2        | Osiowy x 2        | Osiowy x 2        | Osiowy x 2        |
|                                  | Moc silnika                        |                             | kW 0.92×2                                                                                                                                       | 0.92×2            | 0.92×2            | 0.92×2            | 0.92×2            | 0.92×2            |
| Zabezpieczenia                   | Zabezpieczenia wysokiego ciśnienia |                             | MPa 4,4                                                                                                                                         | 4,4               | 4,4               | 4,4               | 4,4               | 4,4               |
|                                  | Inwerter                           |                             | Zabezpieczenie przed przegrzaniem, zabezpieczenie nadprądowe, zabezpieczenie kolejności faz, zabezpieczenie fazowe, zabezpieczenie przepięciowe |                   |                   |                   |                   |                   |
|                                  | Sprężarka                          |                             | Zabezpieczenie przed przegrzaniem, zabezpieczenie przed przeciążeniem                                                                           |                   |                   |                   |                   |                   |
| Czynnik chłodniczy               |                                    | Typ x fabryczne napełnienie | R410A x 22 kg                                                                                                                                   | R410A x 25 kg     | R410A x 25 kg     | R410A x 25 kg     | R410A x 25 kg     | R410A x 25 kg     |

### Adnotacja:

Wydajność jest ustalona na podstawie następujących warunków:

1. Chłodzenie: Temperatura wewnętrzna 27°C DB/19°C WB; Temperatura zewnętrzna 35°C DB/24°C WB

2. Grzanie: Temperatura wewnętrzna 20°C DB/15°C WB; Temperatura zewnętrzna 7°C DB/6°C WB

Długość orurowania: Długość połączonych rur to 7,5m, różnica poziomów wynosi 0.

Hałas mierzony w komorze półbezechowej, w odległości 1m od urządzenia i na wysokości 1,3m od podłoża.

Do łączenia agregatów wymagane są trójniki łączące.

Urządzenie zawiera fluorowane gazy cieplarniane (R410A GWP=2088).

Specyfikacja zgodna z wymogami Rozporządzenia PEiR 2016/2281 oraz potwierdzona przez Eurovent

Dla poprawnej pracy jednostek zewnętrznych w trybie pompy ciepła, konieczne jest zastosowanie grzałki tacy ociekowej lub zapewnienie swobodnego odpływu kondensatu w inny sposób. Dobór odpowiedniego rozwiązania jest w gestii instalatora.

## REWERSYJNA POMPA CIEPŁA

185,0 – 191,5 kW



## DANE TECHNICZNE

| Model                            |                                    |       | MV6-1850WV2GN1-E                                                                                                                                |                 |                   |                 | MV6-1915WV2GN1-E   |                   |  |  |
|----------------------------------|------------------------------------|-------|-------------------------------------------------------------------------------------------------------------------------------------------------|-----------------|-------------------|-----------------|--------------------|-------------------|--|--|
| Zasilanie                        |                                    |       | 380-415V, 3N, 50Hz                                                                                                                              |                 |                   |                 | 380-415V, 3N, 50Hz |                   |  |  |
| Wydajność chłodnicza nominalna   |                                    | kW    | 185,0                                                                                                                                           |                 |                   |                 | 191,5              |                   |  |  |
|                                  | Pobór mocy                         | kW    | 58,10                                                                                                                                           |                 |                   |                 | 59,30              |                   |  |  |
|                                  | EER                                | kW/kW | 3,18                                                                                                                                            |                 |                   |                 | 3,23               |                   |  |  |
|                                  | SEER                               | kW/kW | 6,30                                                                                                                                            |                 |                   |                 | 6,11               |                   |  |  |
| Zakres temperatur dla chłodzenia |                                    |       | °C                                                                                                                                              |                 |                   |                 | -5 ~ 54            |                   |  |  |
| Wydajność grzewcza nominalna     |                                    | kW    | 185,0                                                                                                                                           |                 |                   |                 | 191,5              |                   |  |  |
|                                  | Pobór mocy                         | kW    | 47,3                                                                                                                                            |                 |                   |                 | 49,2               |                   |  |  |
|                                  | COP                                | kW/kW | 3,91                                                                                                                                            |                 |                   |                 | 3,89               |                   |  |  |
|                                  | SCOP                               | kW/kW | 4,03                                                                                                                                            |                 |                   |                 | 3,99               |                   |  |  |
| Zakres temperatur dla grzania    |                                    |       | °C                                                                                                                                              |                 |                   |                 | -25 ~ 24           |                   |  |  |
| Podłączane jednostki wewnętrzne  | Łączna wydajność                   |       | 50-200%                                                                                                                                         |                 |                   |                 | 50-200%            |                   |  |  |
|                                  | Max. ilość                         |       | do 64                                                                                                                                           |                 |                   |                 | do 64              |                   |  |  |
| Poziom ciśnienia akustycznego    |                                    |       | dB(A)                                                                                                                                           |                 |                   |                 | 43 ~ 71            |                   |  |  |
| Poziom mocy akustycznej          |                                    |       | dB(A)                                                                                                                                           |                 |                   |                 | 93                 |                   |  |  |
| Średnica przewodów chłodniczych  | Ciecz                              | mm    | Ø19,1                                                                                                                                           |                 |                   |                 | Ø22,2              |                   |  |  |
|                                  | Gaz                                | mm    | Ø41,3                                                                                                                                           |                 |                   |                 | Ø44,5              |                   |  |  |
| Model                            |                                    |       | MV6-335WV2GN1-E                                                                                                                                 | MV6-615WV2GN1-E | MV6-900WV2GN1-E   | MV6-400WV2GN1-E | MV6-615WV2GN1-E    | MV6-900WV2GN1-E   |  |  |
| Wymiary zewnętrzne               | Szer. x wys. x głęb.               | mm    | 990x1635x790                                                                                                                                    | 1340x1635x825   | 1730 x 1830 x 850 | 1340x1635x850   | 1340x1635x825      | 1730 x 1830 x 850 |  |  |
| Masa netto                       |                                    | kg    | 227                                                                                                                                             | 348             | 475               | 277             | 348                | 475               |  |  |
| Sprężarka                        | Typ                                |       | DC Inverter EVI                                                                                                                                 | DC Inverter EVI | DC Inverter EVI   | DC Inverter EVI | DC Inverter EVI    | DC Inverter EVI   |  |  |
| Wentylator                       | Wydatek powietrza                  | m³/h  | 11000                                                                                                                                           | 17000           | 24000             | 13000           | 17000              | 24000             |  |  |
|                                  | Typ x Ilość                        |       | Osiowy x 1                                                                                                                                      | Osiowy x 2      | Osiowy x 2        | Osiowy x 1      | Osiowy x 2         | Osiowy x 2        |  |  |
|                                  | Moc silnika                        | kW    | 0,56                                                                                                                                            | 0,56 x2         | 0,92x2            | 0,92            | 0,56 x2            | 0,92x2            |  |  |
| Zabezpieczenia                   | Zabezpieczenia wysokiego ciśnienia | MPa   | 4,4                                                                                                                                             | 4,4             | 4,4               | 4,4             | 4,4                | 4,4               |  |  |
|                                  | Inwerter                           |       | Zabezpieczenie przed przegrzaniem, zabezpieczenie nadprądowe, zabezpieczenie kolejności faz, zabezpieczenie fazowe, zabezpieczenie przepięciowe |                 |                   |                 |                    |                   |  |  |
|                                  | Sprężarka                          |       | Zabezpieczenie przed przegrzaniem, zabezpieczenie przed przeciążeniem                                                                           |                 |                   |                 |                    |                   |  |  |
| Czynnik chłodniczy               | Typ x fabryczne napełnienie        |       | R410A x 11 kg                                                                                                                                   | R410A x 17 kg   | R410A x 25 kg     | R410A x 13 kg   | R410A x 17 kg      | R410A x 25 kg     |  |  |

## Adnotacja:

Wydajność jest ustalona na podstawie następujących warunków:

1. Chłodzenie: Temperatura wewnętrzna 27°C DB/19°C WB; Temperatura zewnętrzna 35°C DB/24°C WB

2. Grzanie: Temperatura wewnętrzna 20°C DB/15°C WB; Temperatura zewnętrzna 7°C DB/6°C WB

Długość orurowania: Długość połączonych rur to 7,5m, różnica poziomów wynosi 0.

Hałas mierzony w komorze półbezechowej, w odległości 1m od urządzenia i na wysokości 1,3m od podłoża.

Do łączenia agregatów wymagane są trójniki łączące.

Urządzenie zawiera fluorowane gazy cieplarniane (R410A GWP=2088).

Specyfikacja zgodna z wymogami Rozporządzenia PEiR 2016/2281 oraz potwierdzona przez Eurovent

Dla poprawnej pracy jednostek zewnętrznych w trybie pompy ciepła, konieczne jest zastosowanie grzałki tacy ociekowej lub zapewnienie swobodnego odpływu kondensatu w inny sposób. Dobór odpowiedniego rozwiązania jest w gestii instalatora.



REWERSYJNA POMPA CIEPŁA

196,5 kW



DANE TECHNICZNE

| Model                            |                                    |                   | MV6-1965WV2GN1-E                                                                                                                                |                 |                   |
|----------------------------------|------------------------------------|-------------------|-------------------------------------------------------------------------------------------------------------------------------------------------|-----------------|-------------------|
| Zasilanie                        |                                    |                   | 380-415V, 3N, 50Hz                                                                                                                              |                 |                   |
| Wydajność chłodnicza nominalna   |                                    | kW                | 196,5                                                                                                                                           |                 |                   |
|                                  | Pobór mocy                         | kW                | 61,40                                                                                                                                           |                 |                   |
|                                  | EER                                | kW/kW             | 3,20                                                                                                                                            |                 |                   |
|                                  | SEER                               | kW/kW             | 6,05                                                                                                                                            |                 |                   |
| Zakres temperatur dla chłodzenia |                                    | °C                | -5 ~ 54                                                                                                                                         |                 |                   |
| Wydajność grzewcza nominalna     |                                    | kW                | 196,5                                                                                                                                           |                 |                   |
|                                  | Pobór mocy                         | kW                | 50,5                                                                                                                                            |                 |                   |
|                                  | COP                                | kW/kW             | 3,89                                                                                                                                            |                 |                   |
|                                  | SCOP                               | kW/kW             | 4,00                                                                                                                                            |                 |                   |
| Zakres temperatur dla grzania    |                                    | °C                | -25 ~ 24                                                                                                                                        |                 |                   |
| Podłączane jednostki wewnętrzne  | Łączna wydajność                   |                   | 50-200%                                                                                                                                         |                 |                   |
|                                  | Max. ilość                         |                   | do 64                                                                                                                                           |                 |                   |
| Poziom ciśnienia akustycznego    |                                    | dB(A)             | 43 ~ 71                                                                                                                                         |                 |                   |
| Poziom mocy akustycznej          |                                    | dB(A)             | 93                                                                                                                                              |                 |                   |
| Średnica przewodów chłodniczych  | Ciecz                              | mm                | Ø22,2                                                                                                                                           |                 |                   |
|                                  | Gaz                                | mm                | Ø44,5                                                                                                                                           |                 |                   |
| Model                            |                                    |                   | MV6-450WV2GN1-E                                                                                                                                 | MV6-615WV2GN1-E | MV6-900WV2GN1-E   |
| Wymiary zewnętrzne               | Szer. x wys. x głęb.               | mm                | 1340×1635×850                                                                                                                                   | 1340×1635×825   | 1730 × 1830 × 850 |
| Masa netto                       |                                    | kg                | 277                                                                                                                                             | 348             | 475               |
| Sprężarka                        | Typ                                |                   | DC Inverter EVI                                                                                                                                 | DC Inverter EVI | DC Inverter EVI   |
|                                  | Wydatek powietrza                  | m <sup>3</sup> /h | 13000                                                                                                                                           | 17000           | 24000             |
| Wentylator                       | Typ x Ilość                        |                   | Osiowy x 1                                                                                                                                      | Osiowy x 2      | Osiowy x 2        |
|                                  | Moc silnika                        | kW                | 0,92                                                                                                                                            | 0,56 x2         | 0,92x2            |
| Zabezpieczenia                   | Zabezpieczenia wysokiego ciśnienia | MPa               | 4,4                                                                                                                                             | 4,4             | 4,4               |
|                                  | Inwerter                           |                   | Zabezpieczenie przed przegrzaniem, zabezpieczenie nadprądowe, zabezpieczenie kolejności faz, zabezpieczenie fazowe, zabezpieczenie przepięciowe |                 |                   |
|                                  | Sprężarka                          |                   | Zabezpieczenie przed przegrzaniem, zabezpieczenie przed przeciążeniem                                                                           |                 |                   |
| Czynnik chłodniczy               | Typ x fabryczne napełnienie        |                   | R410A x 13 kg                                                                                                                                   | R410A x 17 kg   | R410A x 25 kg     |

Adnotacja:

Wydajność jest ustalona na podstawie następujących warunków:

1. Chłodzenie: Temperatura wewnętrzna 27°C DB/19°C WB; Temperatura zewnętrzna 35°C DB/24°C WB

2. Grzanie: Temperatura wewnętrzna 20°C DB/15°C WB; Temperatura zewnętrzna 7°C DB/6°C WB

Długość orurowania: Długość połączonych rur to 7,5m, różnica poziomów wynosi 0.

Hałas mierzony w komorze półbezechowej, w odległości 1m od urządzenia i na wysokości 1,3m od podłoża.

Do łączenia agregatów wymagane są trójniki łączące.

Urządzenie zawiera fluorowane gazy cieplarniane (R410A GWP=2088).

Specyfikacja zgodna z wymogami Rozporządzenia PEiR 2016/2281 oraz potwierdzona przez Eurovent

Dla poprawnej pracy jednostek zewnętrznych w trybie pompy ciepła, konieczne jest zastosowanie grzałki tacy ociekowej lub zapewnienie swobodnego odpływu kondensatu w inny sposób. Dobór odpowiedniego rozwiązania jest w gestii instalatora.

## REWERSYJNA POMPA CIEPŁA

202,0 kW



## DANE TECHNICZNE

| Model                            |                                    |       | MV6-2020WV2GN1-E                                                                                                                                |                   |                   |               |  |
|----------------------------------|------------------------------------|-------|-------------------------------------------------------------------------------------------------------------------------------------------------|-------------------|-------------------|---------------|--|
| Zasilanie                        |                                    |       | 380-415V, 3N, 50Hz                                                                                                                              |                   |                   |               |  |
| Wydajność chłodnicza nominalna   |                                    | kW    | 202,0                                                                                                                                           |                   |                   |               |  |
|                                  | Pobór mocy                         | kW    | 63,90                                                                                                                                           |                   |                   |               |  |
|                                  | EER                                | kW/kW | 3,16                                                                                                                                            |                   |                   |               |  |
|                                  | SEER                               | kW/kW | 6,25                                                                                                                                            |                   |                   |               |  |
| Zakres temperatur dla chłodzenia |                                    |       | °C                                                                                                                                              |                   |                   |               |  |
|                                  |                                    |       | -5 ~ 54                                                                                                                                         |                   |                   |               |  |
| Wydajność grzewcza nominalna     |                                    | kW    | 202,0                                                                                                                                           |                   |                   |               |  |
|                                  | Pobór mocy                         | kW    | 53,4                                                                                                                                            |                   |                   |               |  |
|                                  | COP                                | kW/kW | 3,78                                                                                                                                            |                   |                   |               |  |
|                                  | SCOP                               | kW/kW | 4,07                                                                                                                                            |                   |                   |               |  |
| Zakres temperatur dla grzania    |                                    |       | °C                                                                                                                                              |                   |                   |               |  |
|                                  |                                    |       | -25 ~ 24                                                                                                                                        |                   |                   |               |  |
| Podłączane jednostki wewnętrzne  | Łączna wydajność                   |       | 50-200%                                                                                                                                         |                   |                   |               |  |
|                                  | Max. ilość                         |       | do 64                                                                                                                                           |                   |                   |               |  |
| Poziom ciśnienia akustycznego    |                                    |       | dB(A)                                                                                                                                           |                   |                   |               |  |
|                                  |                                    |       | 43 ~ 71                                                                                                                                         |                   |                   |               |  |
| Poziom mocy akustycznej          |                                    |       | dB(A)                                                                                                                                           |                   |                   |               |  |
|                                  |                                    |       | 93                                                                                                                                              |                   |                   |               |  |
| Średnica przewodów chłodniczych  | Ciecz                              | mm    | Ø22,2                                                                                                                                           |                   |                   |               |  |
|                                  | Gaz                                | mm    | Ø44,5                                                                                                                                           |                   |                   |               |  |
| Model                            |                                    |       | MV6-335WV2GN1-E                                                                                                                                 | MV6-785WV2GN1-E   | MV6-900WV2GN1-E   |               |  |
| Wymiary zewnętrzne               | Szer. x wys. x głęb.               | mm    | 990x1635x790                                                                                                                                    | 1730 x 1830 x 850 | 1730 x 1830 x 850 |               |  |
| Masa netto                       |                                    |       | kg                                                                                                                                              | 227               | 430               | 475           |  |
| Sprężarka                        | Typ                                |       | DC Inverter EVI                                                                                                                                 |                   |                   |               |  |
|                                  | Wydatek powietrza                  |       | m <sup>3</sup> /h                                                                                                                               | 11000             | 25000             | 24000         |  |
| Wentylator                       | Typ x Ilość                        |       | Osiowy x 1                                                                                                                                      |                   |                   |               |  |
|                                  | Moc silnika                        |       | kW                                                                                                                                              | 0,56              | 0,92x2            | 0,92x2        |  |
|                                  | Zabezpieczenia wysokiego ciśnienia |       | MPa                                                                                                                                             | 4,4               | 4,4               | 4,4           |  |
| Zabezpieczenia                   | Inwerter                           |       | Zabezpieczenie przed przegrzaniem, zabezpieczenie nadprądowe, zabezpieczenie kolejności faz, zabezpieczenie fazowe, zabezpieczenie przepięciowe |                   |                   |               |  |
|                                  | Sprężarka                          |       | Zabezpieczenie przed przegrzaniem, zabezpieczenie przed przeciążeniem                                                                           |                   |                   |               |  |
|                                  | Czynnik chłodniczy                 |       | Typ x fabryczne napętnienie                                                                                                                     | R410A x 11 kg     | R410A x 22 kg     | R410A x 25 kg |  |

## Adnotacja:

Wydajność jest ustalona na podstawie następujących warunków:

1. Chłodzenie: Temperatura wewnętrzna 27°C DB/19°C WB; Temperatura zewnętrzna 35°C DB/24°C WB

2. Grzanie: Temperatura wewnętrzna 20°C DB/15°C WB; Temperatura zewnętrzna 7°C DB/6°C WB

Długość orurowania: Długość połączonych rur to 7,5m, różnica poziomów wynosi 0.

Hałas mierzony w komorze półbezechowej, w odległości 1m od urządzenia i na wysokości 1,3m od podłoża.

Do łączenia agregatów wymagane są trójniki łączące.

Urządzenie zawiera fluorowane gazy cieplarniane (R410A GWP=2088).

Specyfikacja zgodna z wymogami Rozporządzenia PEiR 2016/2281 oraz potwierdzona przez Eurovent

Dla poprawnej pracy jednostek zewnętrznych w trybie pompy ciepła, konieczne jest zastosowanie grzałki tacy ociekowej lub zapewnienie swobodnego odpływu kondensatu w inny sposób. Dobór odpowiedniego rozwiązania jest w gestii instalatora.

## REWERSYJNA POMPA CIEPŁA

207,5 – 213,0 kW



## DANE TECHNICZNE

| Model                            |                                    |                   | MV6-2075WV2GN1-E                                                                                                                                |                 |                   | MV6-2130WV2GN1-E   |                 |                   |
|----------------------------------|------------------------------------|-------------------|-------------------------------------------------------------------------------------------------------------------------------------------------|-----------------|-------------------|--------------------|-----------------|-------------------|
| Zasilanie                        |                                    |                   | 380-415V, 3N, 50Hz                                                                                                                              |                 |                   | 380-415V, 3N, 50Hz |                 |                   |
| Wydajność chłodnicza nominalna   |                                    | kW                | 207,5                                                                                                                                           |                 |                   | 213,0              |                 |                   |
|                                  | Pobór mocy                         | kW                | 64,50                                                                                                                                           |                 |                   | 67,80              |                 |                   |
|                                  | EER                                | kW/kW             | 3,22                                                                                                                                            |                 |                   | 3,14               |                 |                   |
|                                  | SEER                               | kW/kW             | 6,21                                                                                                                                            |                 |                   | 6,16               |                 |                   |
| Zakres temperatur dla chłodzenia |                                    | °C                | -5 ~ 54                                                                                                                                         |                 |                   | -5 ~ 54            |                 |                   |
| Wydajność grzewcza nominalna     |                                    | kW                | 207,5                                                                                                                                           |                 |                   | 213,0              |                 |                   |
|                                  | Pobór mocy                         | kW                | 53,4                                                                                                                                            |                 |                   | 55,7               |                 |                   |
|                                  | COP                                | kW/kW             | 3,88                                                                                                                                            |                 |                   | 3,82               |                 |                   |
|                                  | SCOP                               | kW/kW             | 3,88                                                                                                                                            |                 |                   | 3,88               |                 |                   |
| Zakres temperatur dla grzania    |                                    | °C                | -25 ~ 24                                                                                                                                        |                 |                   | -25 ~ 24           |                 |                   |
| Podłączane jednostki wewnętrzne  | Łączna wydajność                   |                   | 50-200%                                                                                                                                         |                 |                   | 50-200%            |                 |                   |
|                                  | Max. ilość                         |                   | do 64                                                                                                                                           |                 |                   | do 64              |                 |                   |
| Poziom ciśnienia akustycznego    |                                    | dB(A)             | 43 ~ 72                                                                                                                                         |                 |                   | 43 ~ 72            |                 |                   |
| Poziom mocy akustycznej          |                                    | dB(A)             | 94                                                                                                                                              |                 |                   | 94                 |                 |                   |
| Średnica przewodów chłodniczych  | Ciecz                              | mm                | Ø22,2                                                                                                                                           |                 |                   | Ø22,2              |                 |                   |
|                                  | Gaz                                | mm                | Ø44,5                                                                                                                                           |                 |                   | Ø44,5              |                 |                   |
| Model                            |                                    |                   | MV6-560WV2GN1-E                                                                                                                                 | MV6-615WV2GN1-E | MV6-900WV2GN1-E   | MV6-615WV2GN1-E    | MV6-615WV2GN1-E | MV6-900WV2GN1-E   |
| Wymiary zewnętrzne               | Szer. x wys. x głęb.               | mm                | 1340×1635×825                                                                                                                                   | 1340×1635×825   | 1730 × 1830 × 850 | 1340×1635×825      | 1340×1635×825   | 1730 × 1830 × 850 |
| Masa netto                       |                                    | kg                | 348                                                                                                                                             | 348             | 475               | 348                | 348             | 475               |
| Sprężarka                        | Typ                                |                   | DC Inverter EVI                                                                                                                                 | DC Inverter EVI | DC Inverter EVI   | DC Inverter EVI    | DC Inverter EVI | DC Inverter EVI   |
| Wentylator                       | Wydatek powietrza                  | m <sup>3</sup> /h | 17000                                                                                                                                           | 17000           | 24000             | 17000              | 17000           | 24000             |
|                                  | Typ x Ilość                        |                   | Osiowy x 2                                                                                                                                      | Osiowy x 2      | Osiowy x 2        | Osiowy x 2         | Osiowy x 2      | Osiowy x 2        |
|                                  | Moc silnika                        | kW                | 0.56×2                                                                                                                                          | 0,56 x2         | 0.92×2            | 0,56 x2            | 0,56 x2         | 0.92×2            |
| Zabezpieczenia                   | Zabezpieczenia wysokiego ciśnienia | MPa               | 4,4                                                                                                                                             | 4,4             | 4,4               | 4,4                | 4,4             | 4,4               |
|                                  | Inwerter                           |                   | Zabezpieczenie przed przegrzaniem, zabezpieczenie nadprądowe, zabezpieczenie kolejności faz, zabezpieczenie fazowe, zabezpieczenie przepięciowe |                 |                   |                    |                 |                   |
|                                  | Sprężarka                          |                   | Zabezpieczenie przed przegrzaniem, zabezpieczenie przed przeciążeniem                                                                           |                 |                   |                    |                 |                   |
| Czynnik chłodniczy               | Typ x fabryczne napełnienie        |                   | R410A x 17 kg                                                                                                                                   | R410A x 17 kg   | R410A x 25 kg     | R410A x 17 kg      | R410A x 17 kg   | R410A x 25 kg     |

### Adnotacja:

Wydajność jest ustalona na podstawie następujących warunków:

1. Chłodzenie: Temperatura wewnętrzna 27°C DB/19°C WB; Temperatura zewnętrzna 35°C DB/24°C WB

2. Grzanie: Temperatura wewnętrzna 20°C DB/15°C WB; Temperatura zewnętrzna 7°C DB/6°C WB

Długość orurowania: Długość połączonych rur to 7,5m, różnica poziomów wynosi 0.

Hałas mierzony w komorze półbezechowej, w odległości 1m od urządzenia i na wysokości 1,3m od podłoża.

Do łączenia agregatów wymagane są trójniki łączące.

Urządzenie zawiera fluorowane gazy cieplarniane (R410A GWP=2088).

Specyfikacja zgodna z wymogami Rozporządzenia PEiR 2016/2281 oraz potwierdzona przez Eurovent

Dla poprawnej pracy jednostek zewnętrznych w trybie pompy ciepła, konieczne jest zastosowanie grzałki tacy ociekowej lub zapewnienie swobodnego odpływu kondensatu w inny sposób. Dobór odpowiedniego rozwiązania jest w gestii instalatora.

## REWERSYJNA POMPA CIEPŁA

218,5 – 224,5 kW



## DANE TECHNICZNE

| Model                            |                                    |       | MV6-2185WV2GN1-E                                                                                                                                |                   |                   | MV6-2245WV2GN1-E   |                   |                   |
|----------------------------------|------------------------------------|-------|-------------------------------------------------------------------------------------------------------------------------------------------------|-------------------|-------------------|--------------------|-------------------|-------------------|
| Zasilanie                        |                                    |       | 380-415V, 3N, 50Hz                                                                                                                              |                   |                   | 380-415V, 3N, 50Hz |                   |                   |
| Wydajność chłodnicza nominalna   |                                    | kW    | 218,5                                                                                                                                           |                   |                   | 224,5              |                   |                   |
|                                  | Pobór mocy                         | kW    | 67,50                                                                                                                                           |                   |                   | 70,30              |                   |                   |
|                                  | EER                                | kW/kW | 3,24                                                                                                                                            |                   |                   | 3,19               |                   |                   |
|                                  | SEER                               | kW/kW | 6,36                                                                                                                                            |                   |                   | 6,22               |                   |                   |
| Zakres temperatur dla chłodzenia |                                    | °C    | -5 ~ 54                                                                                                                                         |                   |                   | -5 ~ 54            |                   |                   |
| Wydajność grzewcza nominalna     |                                    | kW    | 218,5                                                                                                                                           |                   |                   | 224,5              |                   |                   |
|                                  | Pobór mocy                         | kW    | 56,1                                                                                                                                            |                   |                   | 58,3               |                   |                   |
|                                  | COP                                | kW/kW | 3,89                                                                                                                                            |                   |                   | 3,85               |                   |                   |
|                                  | SCOP                               | kW/kW | 3,92                                                                                                                                            |                   |                   | 3,92               |                   |                   |
| Zakres temperatur dla grzania    |                                    | °C    | -25 ~ 24                                                                                                                                        |                   |                   | -25 ~ 24           |                   |                   |
| Podłączane jednostki wewnętrzne  | Łączna wydajność                   |       | 50-200%                                                                                                                                         |                   |                   | 50-200%            |                   |                   |
|                                  | Max. ilość                         |       | do 64                                                                                                                                           |                   |                   | do 64              |                   |                   |
| Poziom ciśnienia akustycznego    |                                    | dB(A) | 43 ~ 72                                                                                                                                         |                   |                   | 43 ~ 72            |                   |                   |
| Poziom mocy akustycznej          |                                    | dB(A) | 94                                                                                                                                              |                   |                   | 94                 |                   |                   |
| Średnica przewodów chłodniczych  | Ciecz                              | mm    | Ø22,2                                                                                                                                           |                   |                   | Ø22,2              |                   |                   |
|                                  | Gaz                                | mm    | Ø44,5                                                                                                                                           |                   |                   | Ø44,5              |                   |                   |
| Model                            |                                    |       | MV6-615WV2GN1-E                                                                                                                                 | MV6-670WV2GN1-E   | MV6-900WV2GN1-E   | MV6-615WV2GN1-E    | MV6-730WV2GN1-E   | MV6-900WV2GN1-E   |
| Wymiary zewnętrzne               | Szer. x wys. x głęb.               | mm    | 1340×1635×825                                                                                                                                   | 1730 × 1830 × 850 | 1730 × 1830 × 850 | 1340×1635×825      | 1730 × 1830 × 850 | 1730 × 1830 × 850 |
| Masa netto                       |                                    | kg    | 348                                                                                                                                             | 430               | 475               | 348                | 430               | 475               |
| Sprężarka                        | Typ                                |       | DC Inverter EVI                                                                                                                                 | DC Inverter EVI   | DC Inverter EVI   | DC Inverter EVI    | DC Inverter EVI   | DC Inverter EVI   |
| Wentylator                       | Wydatek powietrza                  | m³/h  | 17000                                                                                                                                           | 25000             | 24000             | 17000              | 25000             | 24000             |
|                                  | Typ x Ilość                        |       | Osiowy x 2                                                                                                                                      |                   |                   | Osiowy x 2         |                   |                   |
|                                  | Moc silnika                        | kW    | 0,56 x2                                                                                                                                         | 0,92×2            | 0,92×2            | 0,56 x2            | 0,92×2            | 0,92×2            |
| Zabezpieczenia                   | Zabezpieczenia wysokiego ciśnienia | MPa   | 4,4                                                                                                                                             | 4,4               | 4,4               | 4,4                | 4,4               | 4,4               |
|                                  | Inwerter                           |       | Zabezpieczenie przed przegrzaniem, zabezpieczenie nadprądowe, zabezpieczenie kolejności faz, zabezpieczenie fazowe, zabezpieczenie przepięciowe |                   |                   |                    |                   |                   |
|                                  | Sprężarka                          |       | Zabezpieczenie przed przegrzaniem, zabezpieczenie przed przeciążeniem                                                                           |                   |                   |                    |                   |                   |
| Czynnik chłodniczy               | Typ x fabryczne napełnienie        |       | R410A x 17 kg                                                                                                                                   | R410A x 22 kg     | R410A x 25 kg     | R410A x 17 kg      | R410A x 22 kg     | R410A x 25 kg     |

## Adnotacja:

Wydajność jest ustalona na podstawie następujących warunków:

1. Chłodzenie: Temperatura wewnętrzna 27°C DB/19°C WB; Temperatura zewnętrzna 35°C DB/24°C WB

2. Grzanie: Temperatura wewnętrzna 20°C DB/15°C WB; Temperatura zewnętrzna 7°C DB/6°C WB

Długość orurowania: Długość połączonych rur to 7,5m, różnica poziomów wynosi 0.

Hałas mierzony w komorze półbezechowej, w odległości 1m od urządzenia i na wysokości 1,3m od podłoża.

Do łączenia agregatów wymagane są trójniki łączące.

Urządzenie zawiera fluorowane gazy cieplarniane (R410A GWP=2088).

Specyfikacja zgodna z wymogami Rozporządzenia PEiR 2016/2281 oraz potwierdzona przez Eurovent

Dla poprawnej pracy jednostek zewnętrznych w trybie pompy ciepła, konieczne jest zastosowanie grzałki tacy ociekowej lub zapewnienie swobodnego odpływu kondensatu w inny sposób. Dobór odpowiedniego rozwiązania jest w gestii instalatora.



## REWERSYJNA POMPA CIEPŁA

230,0 – 236,0 kW

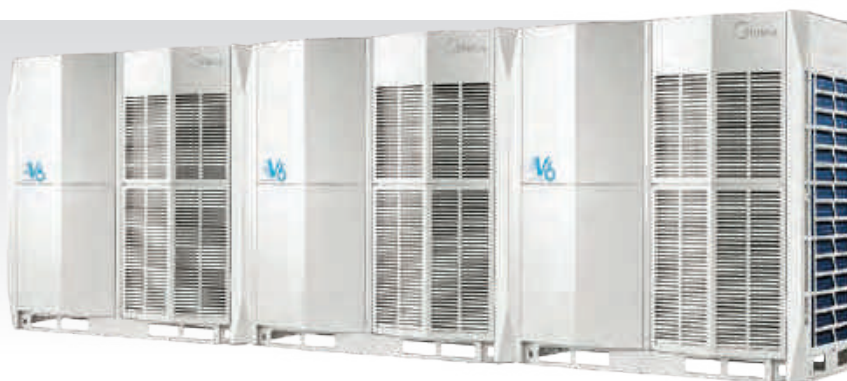

## DANE TECHNICZNE

| Model                            |                                    |                   | MV6-2300WV2GN1-E                                                                                                                                |                   |                   |                   | MV6-2360WV2GN1-E   |                   |  |  |
|----------------------------------|------------------------------------|-------------------|-------------------------------------------------------------------------------------------------------------------------------------------------|-------------------|-------------------|-------------------|--------------------|-------------------|--|--|
| Zasilanie                        |                                    |                   | 380-415V, 3N, 50Hz                                                                                                                              |                   |                   |                   | 380-415V, 3N, 50Hz |                   |  |  |
| Wydajność chłodnicza nominalna   |                                    | kW                | 230,0                                                                                                                                           |                   |                   |                   | 236,0              |                   |  |  |
|                                  | Pobór mocy                         | kW                | 73,50                                                                                                                                           |                   |                   |                   | 72,80              |                   |  |  |
|                                  | EER                                | kW/kW             | 3,13                                                                                                                                            |                   |                   |                   | 3,24               |                   |  |  |
|                                  | SEER                               | kW/kW             | 6,13                                                                                                                                            |                   |                   |                   | 6,28               |                   |  |  |
| Zakres temperatur dla chłodzenia |                                    |                   | °C                                                                                                                                              |                   |                   |                   | -5 ~ 54            |                   |  |  |
| Wydajność grzewcza nominalna     |                                    | kW                | 230,0                                                                                                                                           |                   |                   |                   | 236,0              |                   |  |  |
|                                  | Pobór mocy                         | kW                | 61,9                                                                                                                                            |                   |                   |                   | 61,9               |                   |  |  |
|                                  | COP                                | kW/kW             | 3,72                                                                                                                                            |                   |                   |                   | 3,81               |                   |  |  |
|                                  | SCOP                               | kW/kW             | 3,92                                                                                                                                            |                   |                   |                   | 3,96               |                   |  |  |
| Zakres temperatur dla grzania    |                                    |                   | °C                                                                                                                                              |                   |                   |                   | -25 ~ 24           |                   |  |  |
| Podłączane jednostki wewnętrzne  | Łączna wydajność                   |                   | 50-200%                                                                                                                                         |                   |                   |                   | 50-200%            |                   |  |  |
|                                  | Max. ilość                         |                   | do 64                                                                                                                                           |                   |                   |                   | do 64              |                   |  |  |
| Poziom ciśnienia akustycznego    |                                    |                   | dB(A)                                                                                                                                           |                   |                   |                   | 43 ~ 72            |                   |  |  |
| Poziom mocy akustycznej          |                                    |                   | dB(A)                                                                                                                                           |                   |                   |                   | 94                 |                   |  |  |
| Średnica przewodów chłodniczych  | Ciecz                              | mm                | Ø22,2                                                                                                                                           |                   |                   |                   | Ø25,4              |                   |  |  |
|                                  | Gaz                                | mm                | Ø44,5                                                                                                                                           |                   |                   |                   | Ø50,8              |                   |  |  |
| Model                            |                                    |                   | MV6-615WV2GN1-E                                                                                                                                 | MV6-785WV2GN1-E   | MV6-900WV2GN1-E   | MV6-730WV2GN1-E   | MV6-730WV2GN1-E    | MV6-900WV2GN1-E   |  |  |
| Wymiary zewnętrzne               | Szer. x wys. x głęb.               | mm                | 1340×1635×825                                                                                                                                   | 1730 × 1830 × 850 | 1730 × 1830 × 850 | 1730 × 1830 × 850 | 1730 × 1830 × 850  | 1730 × 1830 × 850 |  |  |
| Masa netto                       |                                    | kg                | 348                                                                                                                                             | 430               | 475               | 430               | 430                | 475               |  |  |
| Sprężarka                        | Typ                                |                   | DC Inverter EVI                                                                                                                                 | DC Inverter EVI   | DC Inverter EVI   | DC Inverter EVI   | DC Inverter EVI    | DC Inverter EVI   |  |  |
| Wentylator                       | Wydatek powietrza                  | m <sup>3</sup> /h | 17000                                                                                                                                           | 25000             | 24000             | 25000             | 25000              | 24000             |  |  |
|                                  | Typ x Ilość                        |                   | Osiowy x 2                                                                                                                                      | Osiowy x 2        | Osiowy x 2        | Osiowy x 2        | Osiowy x 2         | Osiowy x 2        |  |  |
|                                  | Moc silnika                        | kW                | 0,56 x2                                                                                                                                         | 0,92x2            | 0,92x2            | 0,92x2            | 0,92x2             | 0,92x2            |  |  |
| Zabezpieczenia                   | Zabezpieczenia wysokiego ciśnienia | MPa               | 4,4                                                                                                                                             | 4,4               | 4,4               | 4,4               | 4,4                | 4,4               |  |  |
|                                  | Inwerter                           |                   | Zabezpieczenie przed przegrzaniem, zabezpieczenie nadprądowe, zabezpieczenie kolejności faz, zabezpieczenie fazowe, zabezpieczenie przepięciowe |                   |                   |                   |                    |                   |  |  |
|                                  | Sprężarka                          |                   | Zabezpieczenie przed przegrzaniem, zabezpieczenie przed przeciążeniem                                                                           |                   |                   |                   |                    |                   |  |  |
| Czynnik chłodniczy               | Typ x fabryczne napełnienie        |                   | R410A x 17 kg                                                                                                                                   | R410A x 22 kg     | R410A x 25 kg     | R410A x 22 kg     | R410A x 22 kg      | R410A x 25 kg     |  |  |

### Adnotacja:

Wydajność jest ustalona na podstawie następujących warunków:

1. Chłodzenie: Temperatura wewnętrzna 27°C DB/19°C WB; Temperatura zewnętrzna 35°C DB/24°C WB

2. Grzanie: Temperatura wewnętrzna 20°C DB/15°C WB; Temperatura zewnętrzna 7°C DB/6°C WB

Długość orurowania: Długość połączonych rur to 7,5m, różnica poziomów wynosi 0.

Hałas mierzony w komorze półbezechowej, w odległości 1m od urządzenia i na wysokości 1,3m od podłoża.

Do łączenia agregatów wymagane są trójniki łączące.

Urządzenie zawiera fluorowane gazy cieplarniane (R410A GWP=2088).

Specyfikacja zgodna z wymogami Rozporządzenia PEiR 2016/2281 oraz potwierdzona przez Eurovent

Dla poprawnej pracy jednostek zewnętrznych w trybie pompy ciepła, konieczne jest zastosowanie grzałki tacy ociekowej lub zapewnienie swobodnego odpływu kondensatu w inny sposób. Dobór odpowiedniego rozwiązania jest w gestii instalatora.

## REWERSYJNA POMPA CIEPŁA

241,5 – 247,0 kW



## DANE TECHNICZNE

| Model                            |                                    |                   | MV6-2415WV2GN1-E                                                                                                                                |                   |                   |                   | MV6-2470WV2GN1-E   |                   |  |  |
|----------------------------------|------------------------------------|-------------------|-------------------------------------------------------------------------------------------------------------------------------------------------|-------------------|-------------------|-------------------|--------------------|-------------------|--|--|
| Zasilanie                        |                                    |                   | 380-415V, 3N, 50Hz                                                                                                                              |                   |                   |                   | 380-415V, 3N, 50Hz |                   |  |  |
| Wydajność chłodnicza nominalna   |                                    | kW                | 241,5                                                                                                                                           |                   |                   |                   | 247,0              |                   |  |  |
|                                  | Pobór mocy                         | kW                | 76,10                                                                                                                                           |                   |                   |                   | 79,30              |                   |  |  |
|                                  | EER                                | kW/kW             | 3,17                                                                                                                                            |                   |                   |                   | 3,11               |                   |  |  |
|                                  | SEER                               | kW/kW             | 6,19                                                                                                                                            |                   |                   |                   | 6,10               |                   |  |  |
| Zakres temperatur dla chłodzenia |                                    |                   | °C                                                                                                                                              |                   |                   |                   | -5 ~ 54            |                   |  |  |
| Wydajność grzewcza nominalna     |                                    | kW                | 241,5                                                                                                                                           |                   |                   |                   | 247,0              |                   |  |  |
|                                  | Pobór mocy                         | kW                | 65,0                                                                                                                                            |                   |                   |                   | 68,0               |                   |  |  |
|                                  | COP                                | kW/kW             | 3,72                                                                                                                                            |                   |                   |                   | 3,63               |                   |  |  |
|                                  | SCOP                               | kW/kW             | 3,96                                                                                                                                            |                   |                   |                   | 3,96               |                   |  |  |
| Zakres temperatur dla grzania    |                                    |                   | °C                                                                                                                                              |                   |                   |                   | -25 ~ 24           |                   |  |  |
| Podłączane jednostki wewnętrzne  | Łączna wydajność                   |                   | 50-200%                                                                                                                                         |                   |                   |                   | 50-200%            |                   |  |  |
|                                  | Max. ilość                         |                   | do 64                                                                                                                                           |                   |                   |                   | do 64              |                   |  |  |
| Poziom ciśnienia akustycznego    |                                    |                   | dB(A)                                                                                                                                           |                   |                   |                   | 43 ~ 72            |                   |  |  |
| Poziom mocy akustycznej          |                                    |                   | dB(A)                                                                                                                                           |                   |                   |                   | 94                 |                   |  |  |
| Średnica przewodów chłodniczych  | Ciecz                              | mm                | Ø25,4                                                                                                                                           |                   |                   |                   | Ø25,4              |                   |  |  |
|                                  | Gaz                                | mm                | Ø50,8                                                                                                                                           |                   |                   |                   | Ø50,8              |                   |  |  |
| Model                            |                                    |                   | MV6-730WV2GN1-E                                                                                                                                 | MV6-785WV2GN1-E   | MV6-900WV2GN1-E   | MV6-785WV2GN1-E   | MV6-785WV2GN1-E    | MV6-900WV2GN1-E   |  |  |
| Wymiary zewnętrzne               | Szer. x wys. x głęb.               | mm                | 1730 x 1830 x 850                                                                                                                               | 1730 x 1830 x 850 | 1730 x 1830 x 850 | 1730 x 1830 x 850 | 1730 x 1830 x 850  | 1730 x 1830 x 850 |  |  |
| Masa netto                       |                                    | kg                | 430                                                                                                                                             | 430               | 475               | 430               | 430                | 475               |  |  |
| Sprężarka                        | Typ                                |                   | DC Inverter EVI                                                                                                                                 | DC Inverter EVI   | DC Inverter EVI   | DC Inverter EVI   | DC Inverter EVI    | DC Inverter EVI   |  |  |
| Wentylator                       | Wydatek powietrza                  | m <sup>3</sup> /h | 25000                                                                                                                                           | 25000             | 24000             | 25000             | 25000              | 24000             |  |  |
|                                  | Typ x Ilość                        |                   | Osiowy x 2                                                                                                                                      | Osiowy x 2        | Osiowy x 2        | Osiowy x 2        | Osiowy x 2         | Osiowy x 2        |  |  |
|                                  | Moc silnika                        | kW                | 0.92x2                                                                                                                                          | 0.92x2            | 0.92x2            | 0.92x2            | 0.92x2             | 0.92x2            |  |  |
| Zabezpieczenia                   | Zabezpieczenia wysokiego ciśnienia | MPa               | 4,4                                                                                                                                             | 4,4               | 4,4               | 4,4               | 4,4                | 4,4               |  |  |
|                                  | Inwerter                           |                   | Zabezpieczenie przed przegrzaniem, zabezpieczenie nadprądowe, zabezpieczenie kolejności faz, zabezpieczenie fazowe, zabezpieczenie przepięciowe |                   |                   |                   |                    |                   |  |  |
|                                  | Sprężarka                          |                   | Zabezpieczenie przed przegrzaniem, zabezpieczenie przed przeciążeniem                                                                           |                   |                   |                   |                    |                   |  |  |
| Czynnik chłodniczy               | Typ x fabryczne napełnienie        |                   | R410A x 22 kg                                                                                                                                   | R410A x 22 kg     | R410A x 25 kg     | R410A x 22 kg     | R410A x 22 kg      | R410A x 25 kg     |  |  |

## Adnotacja:

Wydajność jest ustalona na podstawie następujących warunków:

1. Chłodzenie: Temperatura wewnętrzna 27°C DB/19°C WB; Temperatura zewnętrzna 35°C DB/24°C WB

2. Grzanie: Temperatura wewnętrzna 20°C DB/15°C WB; Temperatura zewnętrzna 7°C DB/6°C WB

Długość orurowania: Długość połączonych rur to 7,5m, różnica poziomów wynosi 0.

Hałas mierzony w komorze półbezechowej, w odległości 1m od urządzenia i na wysokości 1,3m od podłoża.

Do łączenia agregatów wymagane są trójniki łączące.

Urządzenie zawiera fluorowane gazy cieplarniane (R410A GWP=2088).

Specyfikacja zgodna z wymogami Rozporządzenia PEiR 2016/2281 oraz potwierdzona przez Eurovent

Dla poprawnej pracy jednostek zewnętrznych w trybie pompy ciepła, konieczne jest zastosowanie grzałki tacy ociekowej lub zapewnienie swobodnego odpływu kondensatu w inny sposób. Dobór odpowiedniego rozwiązania jest w gestii instalatora.

## REWERSYJNA POMPA CIEPŁA

253,5 – 258,5 kW



## DANE TECHNICZNE

| Model                            |                                    |                   | MV6-2535WV2GN1-E                                                                                                                                |                   |                   |                   | MV6-2585WV2GN1-E   |                   |  |  |
|----------------------------------|------------------------------------|-------------------|-------------------------------------------------------------------------------------------------------------------------------------------------|-------------------|-------------------|-------------------|--------------------|-------------------|--|--|
| Zasilanie                        |                                    |                   | 380-415V, 3N, 50Hz                                                                                                                              |                   |                   |                   | 380-415V, 3N, 50Hz |                   |  |  |
| Wydajność chłodnicza nominalna   |                                    | kW                | 253,5                                                                                                                                           |                   |                   |                   | 258,5              |                   |  |  |
|                                  | Pobór mocy                         | kW                | 82,60                                                                                                                                           |                   |                   |                   | 86,20              |                   |  |  |
|                                  | EER                                | kW/kW             | 3,07                                                                                                                                            |                   |                   |                   | 3,00               |                   |  |  |
|                                  | SEER                               | kW/kW             | 6,07                                                                                                                                            |                   |                   |                   | 6,00               |                   |  |  |
| Zakres temperatur dla chłodzenia |                                    |                   | °C                                                                                                                                              |                   |                   |                   | -5 ~ 54            |                   |  |  |
| Wydajność grzewcza nominalna     |                                    | kW                | 253,5                                                                                                                                           |                   |                   |                   | 258,5              |                   |  |  |
|                                  | Pobór mocy                         | kW                | 69,8                                                                                                                                            |                   |                   |                   | 72,6               |                   |  |  |
|                                  | COP                                | kW/kW             | 3,63                                                                                                                                            |                   |                   |                   | 3,56               |                   |  |  |
|                                  | SCOP                               | kW/kW             | 3,97                                                                                                                                            |                   |                   |                   | 3,97               |                   |  |  |
| Zakres temperatur dla grzania    |                                    |                   | °C                                                                                                                                              |                   |                   |                   | -25 ~ 24           |                   |  |  |
| Podłączane jednostki wewnętrzne  | Łączna wydajność                   |                   | 50-200%                                                                                                                                         |                   |                   |                   | 50-200%            |                   |  |  |
|                                  | Max. ilość                         |                   | do 64                                                                                                                                           |                   |                   |                   | do 64              |                   |  |  |
| Poziom ciśnienia akustycznego    |                                    |                   | dB(A)                                                                                                                                           |                   |                   |                   | 43 ~ 72            |                   |  |  |
| Poziom mocy akustycznej          |                                    |                   | dB(A)                                                                                                                                           |                   |                   |                   | 94                 |                   |  |  |
| Średnica przewodów chłodniczych  | Ciecz                              | mm                | Ø25,4                                                                                                                                           |                   |                   |                   | Ø25,4              |                   |  |  |
|                                  | Gaz                                | mm                | Ø50,8                                                                                                                                           |                   |                   |                   | Ø50,8              |                   |  |  |
| Model                            |                                    |                   | MV6-785WV2GN1-E                                                                                                                                 | MV6-850WV2GN1-E   | MV6-900WV2GN1-E   | MV6-785WV2GN1-E   | MV6-900WV2GN1-E    | MV6-900WV2GN1-E   |  |  |
| Wymiary zewnętrzne               | Szer. x wys. x głęb.               | mm                | 1730 × 1830 × 850                                                                                                                               | 1730 × 1830 × 850 | 1730 × 1830 × 850 | 1730 × 1830 × 850 | 1730 × 1830 × 850  | 1730 × 1830 × 850 |  |  |
| Masa netto                       |                                    | kg                | 430                                                                                                                                             | 475               | 475               | 430               | 475                | 475               |  |  |
| Sprężarka                        | Typ                                |                   | DC Inverter EVI                                                                                                                                 | DC Inverter EVI   | DC Inverter EVI   | DC Inverter EVI   | DC Inverter EVI    | DC Inverter EVI   |  |  |
| Wentylator                       | Wydatek powietrza                  | m <sup>3</sup> /h | 25000                                                                                                                                           | 24000             | 24000             | 25000             | 24000              | 24000             |  |  |
|                                  | Typ x Ilość                        |                   | Osiowy x 2                                                                                                                                      |                   | Osiowy x 2        |                   | Osiowy x 2         |                   |  |  |
|                                  | Moc silnika                        | kW                | 0.92×2                                                                                                                                          |                   | 0.92×2            |                   | 0.92×2             |                   |  |  |
| Zabezpieczenia                   | Zabezpieczenia wysokiego ciśnienia | MPa               | 4,4                                                                                                                                             | 4,4               | 4,4               | 4,4               | 4,4                | 4,4               |  |  |
|                                  | Inwerter                           |                   | Zabezpieczenie przed przegrzaniem, zabezpieczenie nadprądowe, zabezpieczenie kolejności faz, zabezpieczenie fazowe, zabezpieczenie przepięciowe |                   |                   |                   |                    |                   |  |  |
|                                  | Sprężarka                          |                   | Zabezpieczenie przed przegrzaniem, zabezpieczenie przed przeciążeniem                                                                           |                   |                   |                   |                    |                   |  |  |
| Czynnik chłodniczy               | Typ x fabryczne napełnienie        |                   | R410A x 22 kg                                                                                                                                   | R410A x 25 kg     | R410A x 25 kg     | R410A x 22 kg     | R410A x 25 kg      | R410A x 25 kg     |  |  |

### Adnotacja:

Wydajność jest ustalona na podstawie następujących warunków:

1. Chłodzenie: Temperatura wewnętrzna 27°C DB/19°C WB; Temperatura zewnętrzna 35°C DB/24°C WB

2. Grzanie: Temperatura wewnętrzna 20°C DB/15°C WB; Temperatura zewnętrzna 7°C DB/6°C WB

Długość orurowania: Długość połączonych rur to 7,5m, różnica poziomów wynosi 0.

Hałas mierzony w komorze półbezechowej, w odległości 1m od urządzenia i na wysokości 1,3m od podłoża.

Do łączenia agregatów wymagane są trójniki łączące.

Urządzenie zawiera fluorowane gazy cieplarniane (R410A GWP=2088).

Specyfikacja zgodna z wymogami Rozporządzenia PEiR 2016/2281 oraz potwierdzona przez Eurovent

Dla poprawnej pracy jednostek zewnętrznych w trybie pompy ciepła, konieczne jest zastosowanie grzałki tacy ociekowej lub zapewnienie swobodnego odpływu kondensatu w inny sposób. Dobór odpowiedniego rozwiązania jest w gestii instalatora.

## REWERSYJNA POMPA CIEPŁA

265,0 – 270,0 kW



## DANE TECHNICZNE

| Model                            |                                    |       | MV6-2650WV2GN1-E                                                                                                                                |                   |                   |                   | MV6-2700WV2GN1-E   |                   |                   |  |
|----------------------------------|------------------------------------|-------|-------------------------------------------------------------------------------------------------------------------------------------------------|-------------------|-------------------|-------------------|--------------------|-------------------|-------------------|--|
| Zasilanie                        |                                    |       | 380-415V, 3N, 50Hz                                                                                                                              |                   |                   |                   | 380-415V, 3N, 50Hz |                   |                   |  |
| Wydajność chłodnicza nominalna   |                                    | kW    | 265,0                                                                                                                                           |                   |                   |                   | 270,0              |                   |                   |  |
|                                  | Pobór mocy                         | kW    | 89,50                                                                                                                                           |                   |                   |                   | 93,10              |                   |                   |  |
|                                  | EER                                | kW/kW | 2,96                                                                                                                                            |                   |                   |                   | 2,90               |                   |                   |  |
|                                  | SEER                               | kW/kW | 5,96                                                                                                                                            |                   |                   |                   | 5,90               |                   |                   |  |
| Zakres temperatur dla chłodzenia |                                    |       | °C                                                                                                                                              |                   |                   |                   | -5 ~ 54            |                   |                   |  |
| Wydajność grzewcza nominalna     |                                    | kW    | 265,0                                                                                                                                           |                   |                   |                   | 270,0              |                   |                   |  |
|                                  | Pobór mocy                         | kW    | 74,4                                                                                                                                            |                   |                   |                   | 77,1               |                   |                   |  |
|                                  | COP                                | kW/kW | 3,56                                                                                                                                            |                   |                   |                   | 3,50               |                   |                   |  |
|                                  | SCOP                               | kW/kW | 3,98                                                                                                                                            |                   |                   |                   | 3,98               |                   |                   |  |
| Zakres temperatur dla grzania    |                                    |       | °C                                                                                                                                              |                   |                   |                   | -25 ~ 24           |                   |                   |  |
| Podłączane jednostki wewnętrzne  | Łączna wydajność                   |       | 50-200%                                                                                                                                         |                   |                   |                   | 50-200%            |                   |                   |  |
|                                  | Max. ilość                         |       | do 64                                                                                                                                           |                   |                   |                   | do 64              |                   |                   |  |
| Poziom ciśnienia akustycznego    |                                    |       | dB(A)                                                                                                                                           |                   |                   |                   | 43 ~ 72            |                   |                   |  |
| Poziom mocy akustycznej          |                                    |       | dB(A)                                                                                                                                           |                   |                   |                   | 94                 |                   |                   |  |
| Średnica przewodów chłodniczych  | Ciecz                              | mm    | Ø25,4                                                                                                                                           |                   |                   |                   | Ø25,4              |                   |                   |  |
|                                  | Gaz                                | mm    | Ø50,8                                                                                                                                           |                   |                   |                   | Ø50,8              |                   |                   |  |
| Model                            |                                    |       | MV6-850WV2GN1-E                                                                                                                                 | MV6-900WV2GN1-E   | MV6-900WV2GN1-E   | MV6-900WV2GN1-E   | MV6-900WV2GN1-E    | MV6-900WV2GN1-E   | MV6-900WV2GN1-E   |  |
| Wymiary zewnętrzne               | Szer. x wys. x głęb.               | mm    | 1730 x 1830 x 850                                                                                                                               | 1730 x 1830 x 850 | 1730 x 1830 x 850 | 1730 x 1830 x 850 | 1730 x 1830 x 850  | 1730 x 1830 x 850 | 1730 x 1830 x 850 |  |
| Masa netto                       |                                    | kg    | 475                                                                                                                                             | 475               | 475               | 475               | 475                | 475               | 475               |  |
| Sprężarka                        | Typ                                |       | DC Inverter EVI                                                                                                                                 | DC Inverter EVI   | DC Inverter EVI   | DC Inverter EVI   | DC Inverter EVI    | DC Inverter EVI   | DC Inverter EVI   |  |
| Wentylator                       | Wydatek powietrza                  | m³/h  | 24000                                                                                                                                           | 24000             | 24000             | 24000             | 24000              | 24000             | 24000             |  |
|                                  | Typ x Ilość                        |       | Osiowy x 2                                                                                                                                      | Osiowy x 2        | Osiowy x 2        | Osiowy x 2        | Osiowy x 2         | Osiowy x 2        | Osiowy x 2        |  |
|                                  | Moc silnika                        | kW    | 0.92x2                                                                                                                                          | 0.92x2            | 0.92x2            | 0.92x2            | 0.92x2             | 0.92x2            | 0.92x2            |  |
| Zabezpieczenia                   | Zabezpieczenia wysokiego ciśnienia | MPa   | 4,4                                                                                                                                             | 4,4               | 4,4               | 4,4               | 4,4                | 4,4               | 4,4               |  |
|                                  | Inwerter                           |       | Zabezpieczenie przed przegrzaniem, zabezpieczenie nadprądowe, zabezpieczenie kolejności faz, zabezpieczenie fazowe, zabezpieczenie przepięciowe |                   |                   |                   |                    |                   |                   |  |
|                                  | Sprężarka                          |       | Zabezpieczenie przed przegrzaniem, zabezpieczenie przed przeciążeniem                                                                           |                   |                   |                   |                    |                   |                   |  |
| Czynnik chłodniczy               | Typ x fabryczne napełnienie        |       | R410A x 25 kg                                                                                                                                   | R410A x 25 kg     | R410A x 25 kg     | R410A x 25 kg     | R410A x 25 kg      | R410A x 25 kg     | R410A x 25 kg     |  |

## Adnotacja:

Wydajność jest ustalona na podstawie następujących warunków:

1. Chłodzenie: Temperatura wewnętrzna 27°C DB/19°C WB; Temperatura zewnętrzna 35°C DB/24°C WB

2. Grzanie: Temperatura wewnętrzna 20°C DB/15°C WB; Temperatura zewnętrzna 7°C DB/6°C WB

Długość orurowania: Długość połączonych rur to 7,5m, różnica poziomów wynosi 0.

Hałas mierzony w komorze półbezechowej, w odległości 1m od urządzenia i na wysokości 1,3m od podłoża.

Do łączenia agregatów wymagane są trójniki łączące.

Urządzenie zawiera fluorowane gazy cieplarniane (R410A GWP=2088).

Specyfikacja zgodna z wymogami Rozporządzenia PEiR 2016/2281 oraz potwierdzona przez Eurovent

Dla poprawnej pracy jednostek zewnętrznych w trybie pompy ciepła, konieczne jest zastosowanie grzałki tacy ociekowej lub zapewnienie swobodnego odpływu kondensatu w inny sposób. Dobór odpowiedniego rozwiązania jest w gestii instalatora.

REWERSYJNA POMPA CIEPŁA

25,2 – 40,0 kW



DANE **TECHNICZNE**

| Model                            |                                    | MV6-252WV2GN1-EH                                                                                                                                | MV6-280WV2GN1-EH   | MV6-335WV2GN1-EH   | MV6-400WV2GN1-EH   |                 |               |
|----------------------------------|------------------------------------|-------------------------------------------------------------------------------------------------------------------------------------------------|--------------------|--------------------|--------------------|-----------------|---------------|
| Zasilanie                        |                                    | 380-415V, 3N, 50Hz                                                                                                                              | 380-415V, 3N, 50Hz | 380-415V, 3N, 50Hz | 380-415V, 3N, 50Hz |                 |               |
| Wydajność chłodnicza nominalna   | kW                                 | 25,2                                                                                                                                            | 28,0               | 33,5               | 40,0               |                 |               |
|                                  | Pobór mocy                         | kW                                                                                                                                              | 6,19               | 7,14               | 8,90               | 11,0            |               |
|                                  | EER                                | kW/kW                                                                                                                                           | 4,07               | 3,92               | 3,76               | 3,64            |               |
|                                  | SEER                               | kW/kW                                                                                                                                           | 7,60               | 7,45               | 7,20               | 6,10            |               |
| Zakres temperatur dla chłodzenia |                                    | °C                                                                                                                                              | -25 ~ 54           | -25 ~ 54           | -25 ~ 54           | -25 ~ 54        |               |
| Wydajność grzewcza nominalna     | kW                                 | 25,2                                                                                                                                            | 28,0               | 33,5               | 40,0               |                 |               |
|                                  | Pobór mocy                         | kW                                                                                                                                              | 5,10               | 5,77               | 7,6                | 9,3             |               |
|                                  | COP                                | kW/kW                                                                                                                                           | 4,94               | 4,85               | 4,41               | 4,30            |               |
|                                  | SCOP                               | kW/kW                                                                                                                                           | 4,10               | 4,10               | 4,45               | 4,20            |               |
| Zakres temperatur dla grzania    |                                    | °C                                                                                                                                              | -30 ~ 24           | -30 ~ 24           | -30 ~ 24           | -30 ~ 24        |               |
| Podłączane jednostki wewnętrzne  | Łączna wydajność                   | do 200%                                                                                                                                         | do 200%            | do 200%            | do 200%            |                 |               |
|                                  | Max. ilość                         | do 64                                                                                                                                           | do 64              | do 64              | do 64              |                 |               |
| Poziom ciśnienia akustycznego    |                                    | dB(A)                                                                                                                                           | 43 ~ 58            | 43 ~ 58            | 43 ~ 60            | 43 ~ 62         |               |
| Poziom mocy akustycznej          |                                    | dB(A)                                                                                                                                           | 78                 | 78                 | 81                 | 85              |               |
| Średnica przewodów chłodniczych  | Ciecz                              | mm                                                                                                                                              | Ø12.7              | Ø12.7              | *Ø15.9/12.7        | Ø15.9           |               |
|                                  | Gaz                                | mm                                                                                                                                              | Ø25.4              | Ø25.4              | *Ø28.6/25.4        | Ø31.8           |               |
| Wymiary zewnętrzne               |                                    | Szer. x wys. x głęb.                                                                                                                            | mm                 | 990x1635x790       | 990x1635x790       | 990x1635x790    | 1340x1635x850 |
| Masa netto                       |                                    | kg                                                                                                                                              | 227                | 227                | 227                | 277             |               |
| Sprężarka                        |                                    | Typ                                                                                                                                             | DC Inverter EVI    | DC Inverter EVI    | DC Inverter EVI    | DC Inverter EVI |               |
| Wentylator                       | Wydatek powietrza                  | m³/h                                                                                                                                            | 11000              | 11000              | 11000              | 13000           |               |
|                                  | Typ x Ilość                        |                                                                                                                                                 | Osiowy x 1         | Osiowy x 1         | Osiowy x 1         | Osiowy x 1      |               |
|                                  | Moc silnika                        | kW                                                                                                                                              | 0,56               | 0,56               | 0,56               | 0,92            |               |
| Zabezpieczenia                   | Zabezpieczenia wysokiego ciśnienia | MPa                                                                                                                                             | 4,4                | 4,4                | 4,4                | 4,4             |               |
|                                  | Inwerter                           | Zabezpieczenie przed przegrzaniem, zabezpieczenie nadprądowe, zabezpieczenie kolejności faz, zabezpieczenie fazowe, zabezpieczenie przepięciowe |                    |                    |                    |                 |               |
|                                  | Sprężarka                          | Zabezpieczenie przed przegrzaniem, zabezpieczenie przed przeciążeniem                                                                           |                    |                    |                    |                 |               |
| Czynnik chłodniczy               |                                    | Typ x fabryczne napętnienie                                                                                                                     | R410A x 11 kg      | R410A x 11 kg      | R410A x 11 kg      | R410A x 13 kg   |               |

Adnotacja:

Wydajność jest ustalona na podstawie następujących warunków:

1. Chłodzenie: Temperatura wewnętrzna 27°C DB/19°C WB; Temperatura zewnętrzna 35°C DB/24°C WB

2. Grzanie: Temperatura wewnętrzna 20°C DB/15°C WB; Temperatura zewnętrzna 7°C DB/6°C WB

Długość orurowania: Długość połączonych rur to 7,5m, różnica poziomów wynosi 0.

Hałas mierzony w komorze półbezechowej, w odległości 1m od urządzenia i na wysokości 1,3m od podłoża.

Dołączenia agregatów wymagane są trójniki łączące.

Urządzenie zawiera fluorowane gazy cieplarniane (R410A GWP=2088)

Specyfikacja zgodna z wymogami Rozporządzenia PEiR 2016/2281 oraz potwierdzona przez Eurovent

Dla poprawnej pracy jednostek zewnętrznych w trybie pompy ciepła, konieczne jest zastosowanie grzałki tacy ociekowej lub zapewnienie swobodnego odpływu kondensatu w inny sposób. Dobór odpowiedniego rozwiązania jest w gestii instalatora.

\*w zależności od programu doborowego



## REWERSYJNA POMPA CIEPŁA



45,0 – 61,5 kW

## DANE TECHNICZNE

| Model                            |                                    | MV6-450WV2GN1-EH            | MV6-500WV2GN1-EH                                                                                                                                | MV6-560WV2GN1-EH   | MV6-615WV2GN1-EH   |                 |               |
|----------------------------------|------------------------------------|-----------------------------|-------------------------------------------------------------------------------------------------------------------------------------------------|--------------------|--------------------|-----------------|---------------|
| Zasilanie                        |                                    | 380-415V, 3N, 50Hz          | 380-415V, 3N, 50Hz                                                                                                                              | 380-415V, 3N, 50Hz | 380-415V, 3N, 50Hz |                 |               |
| Wydajność chłodnicza nominalna   | kW                                 | 45,0                        | 50,0                                                                                                                                            | 56,0               | 61,5               |                 |               |
|                                  | Pobór mocy                         | kW                          | 12,9                                                                                                                                            | 14,7               | 16,0               | 20,2            |               |
|                                  | EER                                | kW/kW                       | 3,49                                                                                                                                            | 3,40               | 3,50               | 3,04            |               |
|                                  | SEER                               | kW/kW                       | 5,90                                                                                                                                            | 6,80               | 6,45               | 6,25            |               |
| Zakres temperatur dla chłodzenia |                                    | °C                          | -25 ~ 54                                                                                                                                        | -25 ~ 54           | -25 ~ 54           | -25 ~ 54        |               |
| Wydajność grzewcza nominalna     | kW                                 | 45,0                        | 50,0                                                                                                                                            | 56,0               | 61,5               |                 |               |
|                                  | Pobór mocy                         | kW                          | 10,7                                                                                                                                            | 12,2               | 13,8               | 17,6            |               |
|                                  | COP                                | kW/kW                       | 4,21                                                                                                                                            | 4,10               | 4,06               | 3,49            |               |
|                                  | SCOP                               | kW/kW                       | 4,20                                                                                                                                            | 3,65               | 3,65               | 3,65            |               |
| Zakres temperatur dla grzania    |                                    | °C                          | -30 ~ 24                                                                                                                                        | -30 ~ 24           | -30 ~ 24           | -30 ~ 24        |               |
| Podłączane jednostki wewnętrzne  | Łączna wydajność                   | do 200%                     | do 200%                                                                                                                                         | do 200%            | do 200%            |                 |               |
|                                  | Max. ilość                         | do 64                       | do 64                                                                                                                                           | do 64              | do 64              |                 |               |
| Poziom ciśnienia akustycznego    |                                    | dB(A)                       | 43 ~ 65                                                                                                                                         | 43 ~ 65            | 43 ~ 66            | 43 ~ 66         |               |
| Poziom mocy akustycznej          |                                    | dB(A)                       | 88                                                                                                                                              | 88                 | 88                 | 88              |               |
| Średnica przewodów chłodniczych  | Ciecz                              | mm                          | Ø15.9                                                                                                                                           | *Ø19.1/15.9        | Ø19.1              | Ø19.1           |               |
|                                  | Gaz                                | mm                          | Ø31.8                                                                                                                                           | Ø31.8              | Ø31.8              | Ø31.8           |               |
| Wymiary zewnętrzne               |                                    | Szer. x wys. x głęb.        | mm                                                                                                                                              | 1340x1635x850      | 1340x1635x825      | 1340x1635x825   | 1340x1635x825 |
| Masa netto                       |                                    | kg                          | 277                                                                                                                                             | 348                | 348                | 348             |               |
| Sprężarka                        |                                    | Typ                         | DC Inverter EVI                                                                                                                                 | DC Inverter EVI    | DC Inverter EVI    | DC Inverter EVI |               |
| Wentylator                       | Wydatek powietrza                  | m³/h                        | 13000                                                                                                                                           | 17000              | 17000              | 17000           |               |
|                                  | Typ x Ilość                        |                             | Osiowy x 1                                                                                                                                      | Osiowy x 2         | Osiowy x 2         | Osiowy x 2      |               |
|                                  | Moc silnika                        | kW                          | 0,92                                                                                                                                            | 0,56 x2            | 0,56 x2            | 0,56 x2         |               |
| Zabezpieczenia                   | Zabezpieczenia wysokiego ciśnienia | MPa                         | 4,4                                                                                                                                             | 4,4                | 4,4                | 4,4             |               |
|                                  | Inwerter                           |                             | Zabezpieczenie przed przegrzaniem, zabezpieczenie nadprądowe, zabezpieczenie kolejności faz, zabezpieczenie fazowe, zabezpieczenie przepięciowe |                    |                    |                 |               |
|                                  | Sprężarka                          |                             | Zabezpieczenie przed przegrzaniem, zabezpieczenie przed przeciążeniem                                                                           |                    |                    |                 |               |
| Czynnik chłodniczy               |                                    | Typ x fabryczne napełnienie | R410A x 13 kg                                                                                                                                   | R410A x 17 kg      | R410A x 17 kg      | R410A x 17 kg   |               |

## Adnotacja:

Wydajność jest ustalona na podstawie następujących warunków:

1. Chłodzenie: Temperatura wewnętrzna 27°C DB/19°C WB; Temperatura zewnętrzna 35°C DB/24°C WB
2. Grzanie: Temperatura wewnętrzna 20°C DB/15°C WB; Temperatura zewnętrzna 7°C DB/6°C WB

Długość orurowania: Długość połączonych rur to 7,5m, różnica poziomów wynosi 0.

Hałas mierzony w komorze półbezechowej, w odległości 1m od urządzenia i na wysokości 1,3m od podłoża.

Do łączenia agregatów wymagane są trójniki łączące.

Urządzenie zawiera fluorowane gazy cieplarniane (R410A GWP=2088)

Specyfikacja zgodna z wymogami Rozporządzenia PEiR 2016/2281 oraz potwierdzona przez Eurovent

Dla poprawnej pracy jednostek zewnętrznych w trybie pompy ciepła, konieczne jest zastosowanie grzałki tacy ociekowej lub zapewnienie swobodnego odpływu kondensatu w inny sposób. Dobór odpowiedniego rozwiązania jest w gestii instalatora.

\*w zależności od programu doborowego



**REWERSYJNA POMPA CIEPŁA**

**67,0 – 78,5 kW**

**DANE TECHNICZNE**

| Model                            |                                    | MV6-670WV2GN1-EH                                                                                                                                | MV6-730WV2GN1-EH | MV6-785WV2GN1-EH |       |
|----------------------------------|------------------------------------|-------------------------------------------------------------------------------------------------------------------------------------------------|------------------|------------------|-------|
| Zasilanie                        |                                    | 380-415V, 3N, 50Hz                                                                                                                              |                  |                  |       |
| Wydajność chłodnicza nominalna   | kW                                 | 67,0                                                                                                                                            | 73,0             | 78,5             |       |
|                                  | Pobór mocy                         | kW                                                                                                                                              | 21,6             | 21,60            | 24,90 |
|                                  | EER                                | kW/kW                                                                                                                                           | 3,10             | 3,38             | 3,15  |
|                                  | SEER                               | kW/kW                                                                                                                                           | 6,84             | 6,49             | 6,20  |
| Zakres temperatur dla chłodzenia |                                    | °C -25 ~ 54                                                                                                                                     |                  |                  |       |
| Wydajność grzewcza nominalna     | kW                                 | 67,0                                                                                                                                            | 73,0             | 78,5             |       |
|                                  | Pobór mocy                         | kW                                                                                                                                              | 17,27            | 18,6             | 22,5  |
|                                  | COP                                | kW/kW                                                                                                                                           | 3,88             | 3,93             | 3,49  |
|                                  | SCOP                               | kW/kW                                                                                                                                           | 3,80             | 3,80             | 3,80  |
| Zakres temperatur dla grzania    |                                    | °C -30 ~ 24                                                                                                                                     |                  |                  |       |
| Podłączane jednostki wewnętrzne  | Łączna wydajność                   | do 200%                                                                                                                                         |                  |                  |       |
|                                  | Max. ilość                         | do 64                                                                                                                                           |                  |                  |       |
| Poziom ciśnienia akustycznego    |                                    | dB(A) 43 ~ 67                                                                                                                                   |                  |                  |       |
| Poziom mocy akustycznej          |                                    | dB(A) 89                                                                                                                                        |                  |                  |       |
| Średnica przewodów chłodniczych  | Ciecz                              | mm                                                                                                                                              | Ø19.1            | *Ø22.2/19.1      |       |
|                                  | Gaz                                | mm                                                                                                                                              | Ø31.8            | Ø31.8            |       |
| Wymiary zewnętrzne               |                                    | Szer. x wys. x głęb. mm 1730x1830x850                                                                                                           |                  |                  |       |
| Masa netto                       |                                    | kg 430                                                                                                                                          |                  |                  |       |
| Sprężarka                        |                                    | Typ DC Inverter EVI                                                                                                                             |                  |                  |       |
| Wentylator                       | Wydatek powietrza                  | m³/h                                                                                                                                            | 25000            | 25000            |       |
|                                  | Typ x Ilość                        |                                                                                                                                                 | Osiowy x 2       | Osiowy x 2       |       |
|                                  | Moc silnika                        | kW                                                                                                                                              | 0,92 x2          | 0,92 x2          |       |
| Zabezpieczenia                   | Zabezpieczenia wysokiego ciśnienia | MPa                                                                                                                                             | 4,4              | 4,4              |       |
|                                  | Inwerter                           | Zabezpieczenie przed przegrzaniem, zabezpieczenie nadprądowe, zabezpieczenie kolejności faz, zabezpieczenie fazowe, zabezpieczenie przepięciowe |                  |                  |       |
|                                  | Sprężarka                          | Zabezpieczenie przed przegrzaniem, zabezpieczenie przed przeciążeniem                                                                           |                  |                  |       |
| Czynnik chłodniczy               |                                    | Typ x fabryczne napętnienie R410A x 22 kg                                                                                                       |                  |                  |       |

**Adnotacja:**

Wydajność jest ustalona na podstawie następujących warunków:

1. Chłodzenie: Temperatura wewnętrzna 27°C DB/19°C WB; Temperatura zewnętrzna 35°C DB/24°C WB

2. Grzanie: Temperatura wewnętrzna 20°C DB/15°C WB; Temperatura zewnętrzna 7°C DB/6°C WB

Długość orurowania: Długość połączonych rur to 7,5m, różnica poziomów wynosi 0.

Hałas mierzony w komorze półbezechowej, w odległości 1m od urządzenia i na wysokości 1,3m od podłoża.

Do łączenia agregatów wymagane są trójniki łączące.

Urządzenie zawiera fluorowane gazy cieplarniane (R410A GWP=2088)

Specyfikacja zgodna z wymogami Rozporządzenia PEiR 2016/2281 oraz potwierdzona przez Eurovent

Dla poprawnej pracy jednostek zewnętrznych w trybie pompy ciepła, konieczne jest zastosowanie grzałki tacy ociekowej lub zapewnienie swobodnego odpływu kondensatu w inny sposób. Dobór odpowiedniego rozwiązania jest w gestii instalatora.

\*w zależności od programu doborowego

## REWERSYJNA POMPA CIEPŁA

85,0 – 90,0 kW



## DANE TECHNICZNE

| Model                                   |                                    | MV6-850WV2GN1-EH                                                                                                                                | MV6-900WV2GN1-EH |
|-----------------------------------------|------------------------------------|-------------------------------------------------------------------------------------------------------------------------------------------------|------------------|
| Zasilanie                               |                                    | 380-415V, 3N, 50Hz                                                                                                                              |                  |
| Wydajność chłodnicza nominalna          | kW                                 | 85,0                                                                                                                                            | 90,0             |
|                                         | Pobór mocy                         | kW                                                                                                                                              | 28,30            |
|                                         | EER                                | kW/kW                                                                                                                                           | 3,00             |
|                                         | SEER                               | kW/kW                                                                                                                                           | 6,05             |
| Zakres temperatur dla chłodzenia        |                                    | °C -25 ~ 54                                                                                                                                     |                  |
| Wydajność grzewcza nominalna            | kW                                 | 85,0                                                                                                                                            | 90,0             |
|                                         | Pobór mocy                         | kW                                                                                                                                              | 24,3             |
|                                         | COP                                | kW/kW                                                                                                                                           | 3,50             |
|                                         | SCOP                               | kW/kW                                                                                                                                           | 3,90             |
| Zakres temperatur dla grzania           |                                    | °C -30 ~ 24                                                                                                                                     |                  |
| Podłączane jednostki wewnętrzne         | Łączna wydajność                   | do 200%                                                                                                                                         |                  |
|                                         | Max. ilość                         | do 64                                                                                                                                           |                  |
| Poziom ciśnienia akustycznego           |                                    | dB(A) 43 ~ 68                                                                                                                                   |                  |
| Poziom mocy akustycznej                 |                                    | dB(A) 90                                                                                                                                        |                  |
| Średnica przewodów chłodniczych         | Ciecz                              | mm Ø22.2                                                                                                                                        |                  |
|                                         | Gaz                                | mm *Ø38.1/31.8                                                                                                                                  |                  |
| Wymiary zewnętrzne Szer. x wys. x głęb. |                                    | mm 1730x1830x850                                                                                                                                |                  |
| Masa netto                              |                                    | kg 475                                                                                                                                          |                  |
| Sprężarka                               |                                    | Typ DC Inverter EVI                                                                                                                             |                  |
| Wentylator                              | Wydatek powietrza                  | m³/h 24000                                                                                                                                      |                  |
|                                         | Typ x Ilość                        | Osiowy x 2                                                                                                                                      |                  |
|                                         | Moc silnika                        | kW 0,92 x2                                                                                                                                      |                  |
| Zabezpieczenia                          | Zabezpieczenia wysokiego ciśnienia | MPa 4,4                                                                                                                                         |                  |
|                                         | Inwerter                           | Zabezpieczenie przed przegrzaniem, zabezpieczenie nadprądowe, zabezpieczenie kolejności faz, zabezpieczenie fazowe, zabezpieczenie przepięciowe |                  |
|                                         | Sprężarka                          | Zabezpieczenie przed przegrzaniem, zabezpieczenie przed przeciążeniem                                                                           |                  |
| Czynnik chłodniczy                      |                                    | Typ x fabryczne napełnienie R410A x 25 kg                                                                                                       |                  |

## Adnotacja:

Wydajność jest ustalona na podstawie następujących warunków:

1. Chłodzenie: Temperatura wewnętrzna 27°C DB/19°C WB; Temperatura zewnętrzna 35°C DB/24°C WB

2. Grzanie: Temperatura wewnętrzna 20°C DB/15°C WB; Temperatura zewnętrzna 7°C DB/6°C WB

Długość orurowania: Długość połączonych rur to 7,5m, różnica poziomów wynosi 0.

Hałas mierzony w komorze półbezechowej, w odległości 1m od urządzenia i na wysokości 1,3m od podłoża.

Do łączenia agregatów wymagane są trójniki łączące.

Urządzenie zawiera fluorowane gazy cieplarniane (R410A GWP=2088)

Specyfikacja zgodna z wymogami Rozporządzenia PEiR 2016/2281 oraz potwierdzona przez Eurovent

Dla poprawnej pracy jednostek zewnętrznych w trybie pompy ciepła, konieczne jest zastosowanie grzałki tacy ociekowej lub zapewnienie swobodnego odpływu kondensatu w inny sposób. Dobór odpowiedniego rozwiązania jest w gestii instalatora.

\*w zależności od programu doborowego

**REWERSYJNA POMPA CIEPŁA**

**25,2 – 40,0 kW**



**DANE TECHNICZNE**

| Model                            |                                    | MV6-i252WV2GN1-E            | MV6-i280WV2GN1-E                                                                                                                                | MV6-i335WV2GN1-E   | MV6-i400WV2GN1-E   |                 |               |
|----------------------------------|------------------------------------|-----------------------------|-------------------------------------------------------------------------------------------------------------------------------------------------|--------------------|--------------------|-----------------|---------------|
| Zasilanie                        |                                    | 380-415V, 3N, 50Hz          | 380-415V, 3N, 50Hz                                                                                                                              | 380-415V, 3N, 50Hz | 380-415V, 3N, 50Hz |                 |               |
| Wydajność chłodnicza nominalna   | kW                                 | 25,2                        | 28,0                                                                                                                                            | 33,5               | 40,0               |                 |               |
|                                  | Pobór mocy                         | kW                          | 6,19                                                                                                                                            | 7,14               | 8,90               | 11,00           |               |
|                                  | EER                                | kW/kW                       | 4,07                                                                                                                                            | 3,92               | 3,75               | 3,65            |               |
|                                  | SEER                               | kW/kW                       | 7,60                                                                                                                                            | 7,45               | 7,20               | 6,10            |               |
| Zakres temperatur dla chłodzenia |                                    | °C                          | -5 ~ 54                                                                                                                                         | -5 ~ 54            | -5 ~ 54            | -5 ~ 54         |               |
| Wydajność grzewcza nominalna     | kW                                 | 25,2                        | 28,0                                                                                                                                            | 33,5               | 40,0               |                 |               |
|                                  | Pobór mocy                         | kW                          | 5,10                                                                                                                                            | 5,77               | 7,6                | 9,3             |               |
|                                  | COP                                | kW/kW                       | 4,94                                                                                                                                            | 4,85               | 4,40               | 4,30            |               |
|                                  | SCOP                               | kW/kW                       | 4,10                                                                                                                                            | 4,10               | 4,45               | 4,20            |               |
| Zakres temperatur dla grzania    |                                    | °C                          | -25 ~ 24                                                                                                                                        | -25 ~ 24           | -25 ~ 24           | -25 ~ 24        |               |
| Podłączane jednostki wewnętrzne  | Łączna wydajność                   |                             | 50-200%                                                                                                                                         | 50-200%            | 50-200%            | 50-200%         |               |
|                                  | Max. ilość                         |                             | do 64                                                                                                                                           | do 64              | do 64              | do 64           |               |
| Poziom ciśnienia akustycznego    |                                    | dB(A)                       | 43 ~ 58                                                                                                                                         | 43 ~ 58            | 43 ~ 60            | 43 ~ 62         |               |
| Poziom mocy akustycznej          |                                    | dB(A)                       | 78                                                                                                                                              | 78                 | 81                 | 85              |               |
| Średnica przewodów chłodniczych  | Ciecz                              | mm                          | Ø12.7                                                                                                                                           | Ø12.7              | *Ø15.9/12.7        | Ø15.9           |               |
|                                  | Gaz                                | mm                          | Ø25.4                                                                                                                                           | Ø25.4              | *Ø28.6/25.4        | Ø31.8           |               |
| Wymiary zewnętrzne               |                                    | Szer. x wys. x głęb.        | mm                                                                                                                                              | 990x1635x790       | 990x1635x790       | 990x1635x790    | 1340x1635x850 |
| Masa netto                       |                                    | kg                          | 227                                                                                                                                             | 227                | 227                | 277             |               |
| Sprężarka                        |                                    | Typ                         | DC Inverter EVI                                                                                                                                 | DC Inverter EVI    | DC Inverter EVI    | DC Inverter EVI |               |
| Wentylator                       | Wydatek powietrza                  | m³/h                        | 11000                                                                                                                                           | 11000              | 11000              | 13000           |               |
|                                  | Typ x Ilość                        |                             | Osiowy x 1                                                                                                                                      | Osiowy x 1         | Osiowy x 1         | Osiowy x 1      |               |
|                                  | Moc silnika                        | kW                          | 0,56                                                                                                                                            | 0,56               | 0,56               | 0,92            |               |
| Zabezpieczenia                   | Zabezpieczenia wysokiego ciśnienia | MPa                         | 4,4                                                                                                                                             | 4,4                | 4,4                | 4,4             |               |
|                                  | Inwerter                           |                             | Zabezpieczenie przed przegrzaniem, zabezpieczenie nadprądowe, zabezpieczenie kolejności faz, zabezpieczenie fazowe, zabezpieczenie przepięciowe |                    |                    |                 |               |
|                                  | Sprężarka                          |                             | Zabezpieczenie przed przegrzaniem, zabezpieczenie przed przeciążeniem                                                                           |                    |                    |                 |               |
| Czynnik chłodniczy               |                                    | Typ x fabryczne napętnienie | R410A x 11 kg                                                                                                                                   | R410A x 11 kg      | R410A x 11 kg      | R410A x 13 kg   |               |

**Adnotacja:**

Wydajność jest ustalona na podstawie następujących warunków:

1. Chłodzenie: Temperatura wewnętrzna 27°C DB/19°C WB; Temperatura zewnętrzna 35°C DB/24°C WB

2. Grzanie: Temperatura wewnętrzna 20°C DB/15°C WB; Temperatura zewnętrzna 7°C DB/6°C WB

Długość orurowania: Długość połączonych rur to 7,5m, różnica poziomów wynosi 0.

Hałas mierzony w komorze półbezechowej, w odległości 1m od urządzenia i na wysokości 1,3m od podłoża.

Dołączenia agregatów wymagane są trójniki łączące.

Urządzenie zawiera fluorowane gazy cieplarniane (R410A GWP=2088)

Specyfikacja zgodna z wymogami Rozporządzenia PEiR 2016/2281 oraz potwierdzona przez Eurovent

Dla poprawnej pracy jednostek zewnętrznych w trybie pompy ciepła, konieczne jest zastosowanie grzałki tacy ociekowej lub zapewnienie swobodnego odpływu kondensatu w inny sposób. Dobór odpowiedniego rozwiązania jest w gestii instalatora.

\*w zależności od programu doborowego

## REWERSYJNA POMPA CIEPŁA



45,0 – 61,5 kW

## DANE TECHNICZNE

| Model                            |                                    | MV6-i450WV2GN1-E            | MV6-i500WV2GN1-E                                                                                                                                | MV6-i560WV2GN1-E   | MV6-i615WV2GN1-E   |                 |               |
|----------------------------------|------------------------------------|-----------------------------|-------------------------------------------------------------------------------------------------------------------------------------------------|--------------------|--------------------|-----------------|---------------|
| Zasilanie                        |                                    | 380-415V, 3N, 50Hz          | 380-415V, 3N, 50Hz                                                                                                                              | 380-415V, 3N, 50Hz | 380-415V, 3N, 50Hz |                 |               |
| Wydajność chłodnicza nominalna   | kW                                 | 45,0                        | 50,0                                                                                                                                            | 56,0               | 61,5               |                 |               |
|                                  | Pobór mocy                         | kW                          | 12,90                                                                                                                                           | 14,70              | 16,00              | 20,20           |               |
|                                  | EER                                | kW/kW                       | 3,50                                                                                                                                            | 3,40               | 3,50               | 3,05            |               |
|                                  | SEER                               | kW/kW                       | 5,90                                                                                                                                            | 6,80               | 6,45               | 6,25            |               |
| Zakres temperatur dla chłodzenia |                                    | °C                          | -5 ~ 54                                                                                                                                         | -5 ~ 54            | -5 ~ 54            | -5 ~ 54         |               |
| Wydajność grzewcza nominalna     | kW                                 | 45,0                        | 50,0                                                                                                                                            | 56,0               | 61,5               |                 |               |
|                                  | Pobór mocy                         | kW                          | 10,7                                                                                                                                            | 12,2               | 13,8               | 17,6            |               |
|                                  | COP                                | kW/kW                       | 4,20                                                                                                                                            | 4,10               | 4,05               | 3,50            |               |
|                                  | SCOP                               | kW/kW                       | 4,20                                                                                                                                            | 3,65               | 3,65               | 3,65            |               |
| Zakres temperatur dla grzania    |                                    | °C                          | -25 ~ 24                                                                                                                                        | -25 ~ 24           | -25 ~ 24           | -25 ~ 24        |               |
| Podłączane jednostki wewnętrzne  | Łączna wydajność                   |                             | 50-200%                                                                                                                                         | 50-200%            | 50-200%            | 50-200%         |               |
|                                  | Max. ilość                         |                             | do 64                                                                                                                                           | do 64              | do 64              | do 64           |               |
| Poziom ciśnienia akustycznego    |                                    | dB(A)                       | 43 ~ 65                                                                                                                                         | 43 ~ 65            | 43 ~ 66            | 43 ~ 66         |               |
| Poziom mocy akustycznej          |                                    | dB(A)                       | 88                                                                                                                                              | 88                 | 88                 | 88              |               |
| Średnica przewodów chłodniczych  | Ciecz                              | mm                          | Ø15.9                                                                                                                                           | *Ø19.1/15.9        | Ø19.1              | Ø19.1           |               |
|                                  | Gaz                                | mm                          | Ø31.8                                                                                                                                           | Ø31.8              | Ø31.8              | Ø31.8           |               |
| Wymiary zewnętrzne               |                                    | Szer. x wys. x głęb.        | mm                                                                                                                                              | 1340x1635x850      | 1340x1635x850      | 1340x1635x825   | 1340x1635x825 |
| Masa netto                       |                                    | kg                          | 277                                                                                                                                             | 295                | 344                | 344             |               |
| Sprężarka                        |                                    | Typ                         | DC Inverter EVI                                                                                                                                 | DC Inverter EVI    | DC Inverter EVI    | DC Inverter EVI |               |
| Wentylator                       | Wydatek powietrza                  | m³/h                        | 13000                                                                                                                                           | 13000              | 17000              | 17000           |               |
|                                  | Typ x Ilość                        |                             | Osiowy x 1                                                                                                                                      | Osiowy x 1         | Osiowy x 2         | Osiowy x 2      |               |
|                                  | Moc silnika                        | kW                          | 0,92                                                                                                                                            | 0,92               | 0,56 x 2           | 0,56 x 2        |               |
| Zabezpieczenia                   | Zabezpieczenia wysokiego ciśnienia | MPa                         | 4,4                                                                                                                                             | 4,4                | 4,4                | 4,4             |               |
|                                  | Inwerter                           |                             | Zabezpieczenie przed przegrzaniem, zabezpieczenie nadprądowe, zabezpieczenie kolejności faz, zabezpieczenie fazowe, zabezpieczenie przepięciowe |                    |                    |                 |               |
|                                  | Sprężarka                          |                             | Zabezpieczenie przed przegrzaniem, zabezpieczenie przed przeciążeniem                                                                           |                    |                    |                 |               |
| Czynnik chłodniczy               |                                    | Typ x fabryczne napełnienie | R410A x 13 kg                                                                                                                                   | R410A x 13 kg      | R410A x 17 kg      | R410A x 17 kg   |               |

## Adnotacja:

Wydajność jest ustalona na podstawie następujących warunków:

1. Chłodzenie: Temperatura wewnętrzna 27°C DB/19°C WB; Temperatura zewnętrzna 35°C DB/24°C WB

2. Grzanie: Temperatura wewnętrzna 20°C DB/15°C WB; Temperatura zewnętrzna 7°C DB/6°C WB

Długość orurowania: Długość połączonych rur to 7,5m, różnica poziomów wynosi 0.

Hałas mierzony w komorze półbezechowej, w odległości 1m od urządzenia i na wysokości 1,3m od podłoża.

Do łączenia agregatów wymagane są trójniki łączące.

Urządzenie zawiera fluorowane gazy cieplarniane (R410A GWP=2088)

Specyfikacja zgodna z wymogami Rozporządzenia PEiR 2016/2281 oraz potwierdzona przez Eurovent

Dla poprawnej pracy jednostek zewnętrznych w trybie pompy ciepła, konieczne jest zastosowanie grzałki tacy ociekowej lub zapewnienie swobodnego odpływu kondensatu w inny sposób. Dobór odpowiedniego rozwiązania jest w gestii instalatora.

\*w zależności od programu doborowego



REWERSYJNA POMPA CIEPŁA

67,0 – 78,5 kW



DANE TECHNICZNE

| Model                            |                                    | MV6-i670WV2GN1-E         | MV6-i730WV2GN1-E                                                                                                                                | MV6-i785WV2GN1-E   |                 |               |
|----------------------------------|------------------------------------|--------------------------|-------------------------------------------------------------------------------------------------------------------------------------------------|--------------------|-----------------|---------------|
| Zasilanie                        |                                    | 380-415V, 3N, 50Hz       | 380-415V, 3N, 50Hz                                                                                                                              | 380-415V, 3N, 50Hz |                 |               |
| Wydajność chłodnicza nominalna   | kW                                 | 67,0                     | 73,0                                                                                                                                            | 78,5               |                 |               |
|                                  | Pobór mocy                         | kW                       | 21,60                                                                                                                                           | 21,60              | 24,90           |               |
|                                  | EER                                | kW/kW                    | 3,10                                                                                                                                            | 3,40               | 3,15            |               |
|                                  | SEER                               | kW/kW                    | 6,84                                                                                                                                            | 6,49               | 6,20            |               |
| Zakres temperatur dla chłodzenia |                                    | °C                       | -5 ~ 54                                                                                                                                         | -5 ~ 54            | -5 ~ 54         |               |
| Wydajność grzewcza nominalna     | kW                                 | 67,0                     | 73,0                                                                                                                                            | 78,5               |                 |               |
|                                  | Pobór mocy                         | kW                       | 17,27                                                                                                                                           | 18,6               | 22,5            |               |
|                                  | COP                                | kW/kW                    | 3,88                                                                                                                                            | 3,93               | 3,49            |               |
|                                  | SCOP                               | kW/kW                    | 3,80                                                                                                                                            | 3,80               | 3,80            |               |
| Zakres temperatur dla grzania    |                                    | °C                       | -25 ~ 24                                                                                                                                        | -25 ~ 24           | -25 ~ 24        |               |
| Podłączane jednostki wewnętrzne  | Łączna wydajność                   |                          | 50-200%                                                                                                                                         | 50-200%            | 50-200%         |               |
|                                  | Max. ilość                         |                          | do 64                                                                                                                                           | do 64              | do 64           |               |
| Poziom ciśnienia akustycznego    |                                    | dB(A)                    | 43 ~ 67                                                                                                                                         | 43 ~ 68            | 43 ~ 68         |               |
| Poziom mocy akustycznej          |                                    | dB(A)                    | 89                                                                                                                                              | 90                 | 90              |               |
| Średnica przewodów chłodniczych  | Ciecz                              | mm                       | Ø19.1                                                                                                                                           | *Ø22.2/19.1        | *Ø22.2/19.1     |               |
|                                  | Gaz                                | mm                       | Ø31.8                                                                                                                                           | Ø31.8              | Ø31.8           |               |
| Wymiary zewnętrzne               |                                    | Szer. x wys. x głęb.     | mm                                                                                                                                              | 1730x1830x850      | 1730x1830x850   | 1730x1830x850 |
| Masa netto                       |                                    | kg                       | 407                                                                                                                                             | 429                | 429             |               |
| Sprężarka                        |                                    | Typ                      | DC Inverter EVI                                                                                                                                 | DC Inverter EVI    | DC Inverter EVI |               |
| Wentylator                       | Wydatek powietrza                  | m³/h                     | 25000                                                                                                                                           | 25000              | 25000           |               |
|                                  | Typ x Ilość                        |                          | Osiowy x 2                                                                                                                                      | Osiowy x 2         | Osiowy x 2      |               |
|                                  | Moc silnika                        | kW                       | 0,92 x2                                                                                                                                         | 0,92 x2            | 0,92 x2         |               |
| Zabezpieczenia                   | Zabezpieczenia wysokiego ciśnienia | MPa                      | 4,4                                                                                                                                             | 4,4                | 4,4             |               |
|                                  | Inwerter                           |                          | Zabezpieczenie przed przegrzaniem, zabezpieczenie nadprądowe, zabezpieczenie kolejności faz, zabezpieczenie fazowe, zabezpieczenie przepięciowe |                    |                 |               |
|                                  | Sprężarka                          |                          | Zabezpieczenie przed przegrzaniem, zabezpieczenie przed przeciążeniem                                                                           |                    |                 |               |
| Czynnik chłodniczy               |                                    | Typ x fabryczne napięcie | R410A x 22 kg                                                                                                                                   | R410A x 22 kg      | R410A x 22 kg   |               |

Adnotacja:

Wydajność jest ustalona na podstawie następujących warunków:

1. Chłodzenie: Temperatura wewnętrzna 27°C DB/19°C WB; Temperatura zewnętrzna 35°C DB/24°C WB

2. Grzanie: Temperatura wewnętrzna 20°C DB/15°C WB; Temperatura zewnętrzna 7°C DB/6°C WB

Długość orurowania: Długość połączonych rur to 7,5m, różnica poziomów wynosi 0.

Hałas mierzony w komorze półbezechowej, w odległości 1m od urządzenia i na wysokości 1,3m od podłoża.

Do łączenia agregatów wymagane są trójniki łączące.

Urządzenie zawiera fluorowane gazy cieplarniane (R410A GWP=2088)

Specyfikacja zgodna z wymogami Rozporządzenia PEiR 2016/2281 oraz potwierdzona przez Eurovent

Dla poprawnej pracy jednostek zewnętrznych w trybie pompy ciepła, konieczne jest zastosowanie grzałki tacy ociekowej lub zapewnienie swobodnego odpływu kondensatu w inny sposób. Dobór odpowiedniego rozwiązania jest w gestii instalatora.

\*w zależności od programu doborowego

## REWERSYJNA POMPA CIEPŁA

85,0 – 90,0 kW



## DANE TECHNICZNE

| Model                            |                                    | MV6-i850WV2GN1-E         | MV6-i900WV2GN1-E                                                                                                                                |                 |               |
|----------------------------------|------------------------------------|--------------------------|-------------------------------------------------------------------------------------------------------------------------------------------------|-----------------|---------------|
| Zasilanie                        |                                    | 380-415V, 3N, 50Hz       | 380-415V, 3N, 50Hz                                                                                                                              |                 |               |
| Wydajność chłodnicza nominalna   | kW                                 | 85,0                     | 90,0                                                                                                                                            |                 |               |
|                                  | Pobór mocy                         | kW                       | 28,30                                                                                                                                           | 32,10           |               |
|                                  | EER                                | kW/kW                    | 3,00                                                                                                                                            | 2,80            |               |
|                                  | SEER                               | kW/kW                    | 6,05                                                                                                                                            | 5,87            |               |
| Zakres temperatur dla chłodzenia |                                    | °C                       | -5 ~ 54                                                                                                                                         | -5 ~ 54         |               |
| Wydajność grzewcza nominalna     | kW                                 | 85,0                     | 90,0                                                                                                                                            |                 |               |
|                                  | Pobór mocy                         | kW                       | 24,3                                                                                                                                            | 26,5            |               |
|                                  | COP                                | kW/kW                    | 3,50                                                                                                                                            | 3,40            |               |
|                                  | SCOP                               | kW/kW                    | 3,90                                                                                                                                            | 3,90            |               |
| Zakres temperatur dla grzania    |                                    | °C                       | -25 ~ 24                                                                                                                                        | -25 ~ 24        |               |
| Podłączane jednostki wewnętrzne  | Łączna wydajność                   | 50-200%                  | 50-200%                                                                                                                                         |                 |               |
|                                  | Max. ilość                         | do 64                    | do 64                                                                                                                                           |                 |               |
| Poziom ciśnienia akustycznego    |                                    | dB(A)                    | 43 ~ 68                                                                                                                                         | 43 ~ 68         |               |
| Poziom mocy akustycznej          |                                    | dB(A)                    | 90                                                                                                                                              | 90              |               |
| Średnica przewodów chłodniczych  | Ciecz                              | mm                       | Ø22.2                                                                                                                                           | Ø22.2           |               |
|                                  | Gaz                                | mm                       | *Ø38.1/31.8                                                                                                                                     | *Ø38.1/31.8     |               |
| Wymiary zewnętrzne               |                                    | Szer. x wys. x głęb.     | mm                                                                                                                                              | 1730x1830x850   | 1730x1830x850 |
| Masa netto                       |                                    | kg                       | 475                                                                                                                                             | 475             |               |
| Sprężarka                        |                                    | Typ                      | DC Inverter EVI                                                                                                                                 | DC Inverter EVI |               |
| Wentylator                       | Wydatek powietrza                  | m³/h                     | 24000                                                                                                                                           | 24000           |               |
|                                  | Typ x Ilość                        |                          | Osiowy x 2                                                                                                                                      | Osiowy x 2      |               |
|                                  | Moc silnika                        | kW                       | 0,92 x2                                                                                                                                         | 0,92 x2         |               |
| Zabezpieczenia                   | Zabezpieczenia wysokiego ciśnienia | MPa                      | 4,4                                                                                                                                             | 4,4             |               |
|                                  | Inwerter                           |                          | Zabezpieczenie przed przegrzaniem, zabezpieczenie nadprądowe, zabezpieczenie kolejności faz, zabezpieczenie fazowe, zabezpieczenie przepięciowe |                 |               |
|                                  | Sprężarka                          |                          | Zabezpieczenie przed przegrzaniem, zabezpieczenie przed przeciążeniem                                                                           |                 |               |
| Czynnik chłodniczy               |                                    | Typ x fabryczne napięcie | R410A x 25 kg                                                                                                                                   | R410A x 25 kg   |               |

## Adnotacja:

Wydajność jest ustalona na podstawie następujących warunków:

1. Chłodzenie: Temperatura wewnętrzna 27°C DB/19°C WB; Temperatura zewnętrzna 35°C DB/24°C WB

2. Grzanie: Temperatura wewnętrzna 20°C DB/15°C WB; Temperatura zewnętrzna 7°C DB/6°C WB

Długość orurowania: Długość połączonych rur to 7,5m, różnica poziomów wynosi 0.

Hałas mierzony w komorze półbezechowej, w odległości 1m od urządzenia i na wysokości 1,3m od podłoża.

Do łączenia agregatów wymagane są trójniki łączące.

Urządzenie zawiera fluorowane gazy cieplarniane (R410A GWP=2088)

Specyfikacja zgodna z wymogami Rozporządzenia PEiR 2016/2281 oraz potwierdzona przez Eurovent

Dla poprawnej pracy jednostek zewnętrznych w trybie pompy ciepła, konieczne jest zastosowanie grzałki tacy ociekowej lub zapewnienie swobodnego odpływu kondensatu w inny sposób. Dobór odpowiedniego rozwiązania jest w gestii instalatora.

\*w zależności od programu doborowego





SERIA

# V6R

Seria V6R to udoskonalona wersja systemu odzysku ciepła. Może wykonywać jednocześnie operację grzania i chłodzenia pomieszczeń. Dodatkowo system można rozbudować o moduł hydrauliczny do przygotowania CWU, moduł podłączenia do centrali wentylacyjnej, kurtyn powietrznych, czy doprowadzenia świeżego powietrza.

**NOWOŚĆ**

**NOWOŚĆ**

# V6R

## UDOSKONALONA WERSJA SYSTEMU ODZYSKU CIEPŁA V6R

Jednoczesne grzanie i chłodzenie jednego systemu. Maksymalna wydajność i komfort.



### TABELA KOMBINACJI

| Typ                                                         | Łączna wydajność                                                          | Dozwolona kombinacja                                                      |                       |                     |                                                |
|-------------------------------------------------------------|---------------------------------------------------------------------------|---------------------------------------------------------------------------|-----------------------|---------------------|------------------------------------------------|
|                                                             |                                                                           | VRF IDU <sup>1</sup>                                                      | HT moduł hydrauliczny | AHU                 | Urządzenia do doprowadzania świeżego powietrza |
| Tylko jednostki wewnętrzne VRF                              | 50%-200% (pojedynczy)<br>50%-150% (2 jednostki)<br>50%-130% (3 jednostki) | 50%-200% (pojedynczy)<br>50%-150% (2 jednostki)<br>50%-130% (3 jednostki) | -                     | -                   | -                                              |
| Jednostki wewnętrzne V6R + HT moduł hydrauliczny            | 50%-200%                                                                  | 50%-130%                                                                  | 0%-100% <sup>2</sup>  | -                   | -                                              |
| Jednostki wewnętrzne V6R + AHU                              | 50%-100%                                                                  | 50%-100%                                                                  | -                     | 0%-50% <sup>3</sup> | -                                              |
| Jednostki wewnętrzne V6R + urządzenia do świeżego powietrza | 50%-100%                                                                  | 50%-100%                                                                  | -                     | -                   | 0%-30% <sup>4</sup>                            |
| Tylko jednostki do doprowadzania świeżego powietrza         | 50%-100%                                                                  | -                                                                         | -                     | -                   | -                                              |

Adnotacja:

- Jednostki zewnętrzne serii V6R są kompatybilne z jednostkami wewnętrznymi VRF II generacji z silnikiem DC oraz AC.
- Kiedy HT moduł hydro jest podłączony razem z jednostkami wewnętrznymi do systemu, całkowita wydajność modułu hydraulicznego nie może przekraczać 100% całkowitej wydajności zewnętrznych jednostek, a indeks wydajności nie może przekraczać 200%.
- Kiedy moduł AHU jest podłączony razem z jednostkami wewnętrznymi do systemu, całkowita wydajność modułu AHU nie może przekraczać 50% całkowitej wydajności jednostek zewnętrznych, a łączny indeks wydajności nie może przekraczać 100%.
- Kiedy jednostki doprowadzające świeże powietrze są podłączone razem z jednostkami wewnętrznymi do systemu, całkowita wydajność urządzenia doprowadzającego świeże powietrze nie może przekraczać 30% całkowitej wydajności jednostek zewnętrznych, a łączny indeks wydajności nie może przekraczać 100%.



# CECHY JEDNOSTEK

## KOMPLEKSOWE ROZWIĄZANIA

### JEDNOCZESNE GRZANIE I CHŁODZENIE W SYSTEMIE

System odzyskiwania ciepła V6R może wykonywać jednocześnie operację grzania i chłodzenia. Maksymalną efektywność energetyczną można uzyskać poprzez przekierowanie ciepła wywiewanego z jednostek wewnętrznych w trybie chłodzenia do obszarów wymagających ogrzewania.

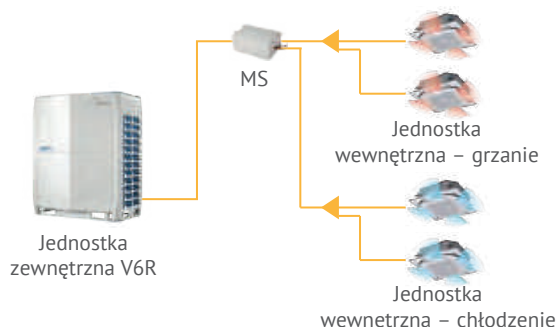

### ROZWIĄZANIE DLA GORĄCEJ WODY

Do jednostki zewnętrznej V6R można również podłączyć moduł hydrauliczny Midea do podgrzania ciepłej wody użytkowej o temperaturze od 25°C do 80°C.

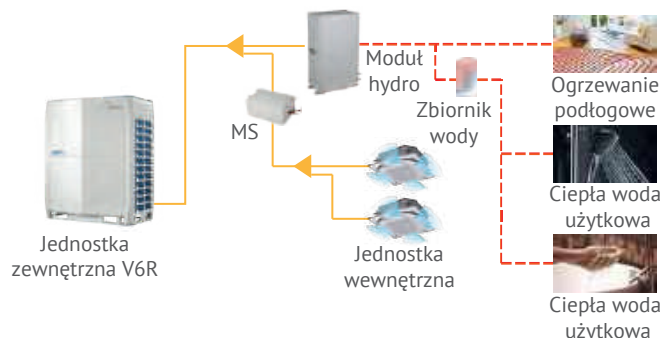

### ROZWIĄZANIE DLA CENTRALI WENTYLACYJNYCH

Jednostka zewnętrzna V6R może być podłączona do centrali DX AHU w celu zapewnienia chłodzenia/ogrzewania w dużych pomieszczeniach. Centrala DX AHU może być używana niezależnie lub w połączeniu z innymi rodzajami jednostek wewnętrznych.

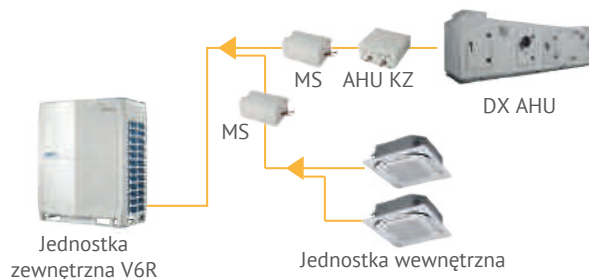

| Model                                                      | AHUKZ-00D         | AHUKZ-01D | AHUKZ-02D | AHUKZ-03D |
|------------------------------------------------------------|-------------------|-----------|-----------|-----------|
| Zasilanie [V/f/Hz]                                         | 220-240/1/50 (60) |           |           |           |
| Zakres wydajności podłączonych jednostek wewnętrznych [kW] | 2,2-9             | 9-20      | 20-36     | 36-56     |
| Maksymalna ilość jednostek w kombinacji                    | 1                 | 4         | 4         | 4         |
| Wymiary (szer. x wys. x gł.)                               | 393x341x125       |           |           |           |
| Waga [kg]                                                  | 5,6               | 5,6       | 6,1       | 6,1       |

## ROZWIĄZANIE **DLA KURTYN POWIETRZNYCH**

Jednostka zewnętrzna V6R może być połączona z kurtyną powietrzną w celu zapewnienia separacji powietrza podczas otwierania drzwi.

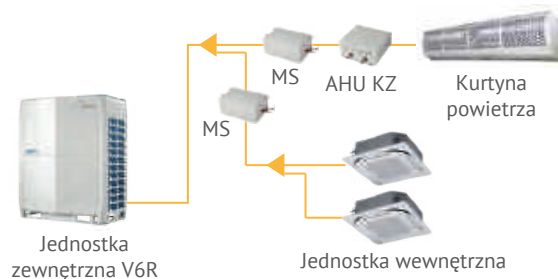

## ROZWIĄZANIE **DLA ŚWIEŻEGO POWIETRZA**

Do jednostki zewnętrznej V6R może być podłączone urządzenie przetwarzające powietrze w celu dostarczania świeżego powietrza oraz uzdatniania powietrza chłodzącego/grzejącego w pomieszczeniach. W scentralizowanym systemie może również znajdować się wentylacja z odzyskiem ciepła (HRV).

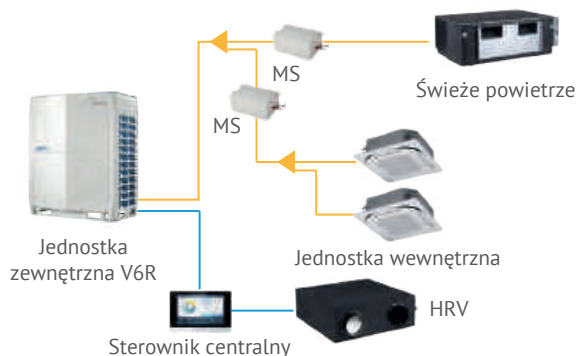

## KOMPLEKSOWE STEROWANIE

System V6R może być sterowany za pomocą różnych rodzajów kontrolerów: sterownika indywidualnego, sterownika grupowego, sterownika centralnego, komputera/sieci oraz bramki BMS.



## KONTROLA RACHUNKÓW ZA ENERGIĘ ELEKTRYCZNĄ

Opatentowany system rozliczeniowy Midea może oszacować zużycie energii elektrycznej przez jednostki zewnętrzne, a następnie podzielić je na jednostki wewnętrzne, tak aby opłaty za prąd były równo rozdzielone między mieszkańców/użytkowników budynku. Wyniki można wyeksportować do arkusza Excel.

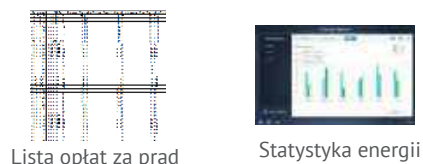

## INTELIĞENTNE ZARZĄDZANIE I STEROWANIE BMS

System V6R można zintegrować z systemami zarządzania budynkiem, umożliwiając monitorowanie klimatyzacji wraz z oświetleniem, energią, systemami przeciwpożarowymi, dostępem i systemami bezpieczeństwa. Bramki Midea zapewniają pełną zgodność z wiodącymi protokołami BMS: BACnet, LonWorks, Modbus i KNX.

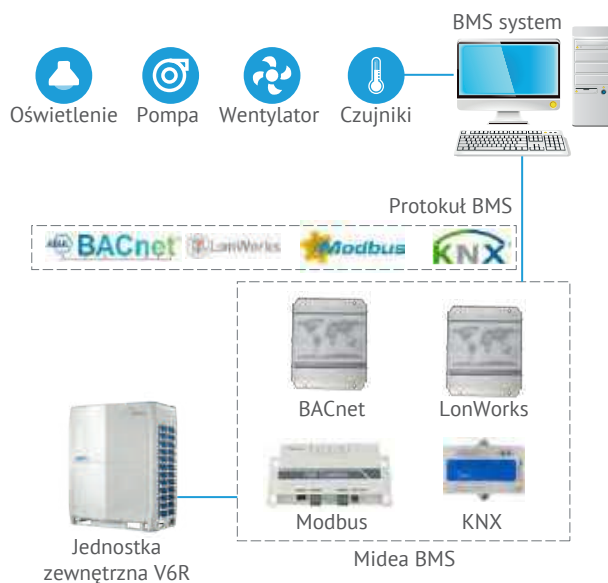

WYSOKA WYDAJNOŚĆ

ODZYSK CIEPŁA, **MAKSYMALNA OSZCZĘDNOŚĆ ENERGII**

System odzyskiwania ciepła V6R może wykonywać jednocześnie operację chłodzenia i ogrzewania w jednym układzie. Odzysk ciepła zostaje osiągnięty poprzez przekierowanie ciepła wywiewanego z jednostek wewnętrznych w trybie chłodzenia do obszarów wymagających ogrzewania. W rezultacie wydajność energetyczna zostaje zmaksymalizowana, a koszty energii elektrycznej zmniejszone. Wysokie wydajności osiąga się również przy częściowym obciążeniu (ERR do 7,8 dla urządzenia 8HP).

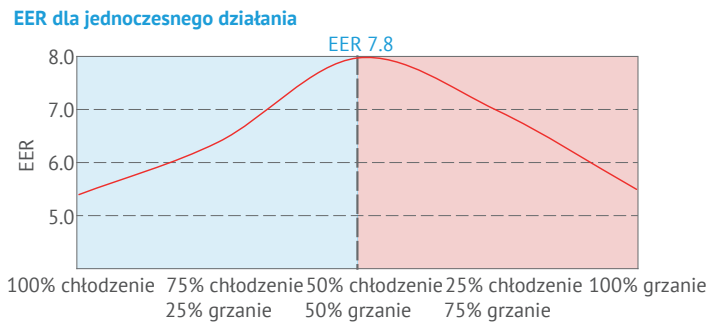

ERR w trybie jednoczesnego chłodzenia i ogrzewania są oparte na następujących warunkach: temperatura zewnętrzna 7°CDB/6°CWB, temperatura wewnętrzna 27°CDB/19°CWB dla chłodzenia, temperatura wewnętrzna 20°CDB dla ogrzewania.

SYSTEM ZARZĄDZANIA **ENERGIĄ (EMS)**

Urządzenie posiada zaawansowany system zarządzania energią dzięki inteligentnej, automatycznej kontroli temperatury czynnika chłodniczego. System może automatycznie maksymalizować komfort i efektywność energetyczną, a także zapewnia 7 poziomów wydajności wyjściowej w odpowiedzi na chwilowe ograniczenia dostaw energii elektrycznej.

**Inteligentna automatyczna kontrola temperatury czynnika chłodniczego**

Temperatura parowania (w trybie chłodzenia) i temperatura skraplania (w trybie ogrzewania) są automatycznie dostosowywane do temperatury wewnętrznej i zewnętrznej, aby zmaksymalizować komfort i efektywność energetyczną. Wydajność jest kontrolowana przez sprężarkę inwerterową i zmienną temperaturę czynnika chłodniczego, aby osiągnąć najwyższą sprawność sezonową. Sezonowa efektywność wzrasta o 30%.

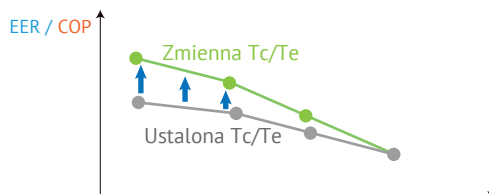
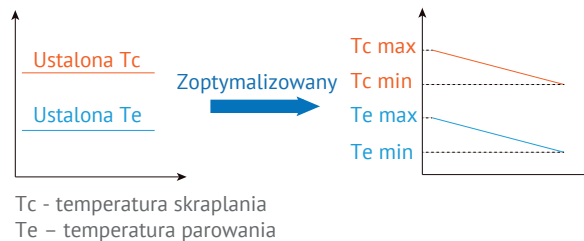

**7 poziomów zarządzania energią**

Dzięki integracji EMS, w przypadku chwilowego ograniczenia w dostawie energii elektrycznej system V6R obsługuje 7 poziomów zarządzania energią, które można ustawić w zakresie wydajności 40-100%.

**PŁYTOWE WYMIENNIKI CIEPŁA (PHE) – DOCHŁADZANIE**

Płytowy wymiennik ciepła jako drugi intercooler zwiększa dochładzanie czynnika chłodniczego i poprawia wydajność energetyczną o 10%.

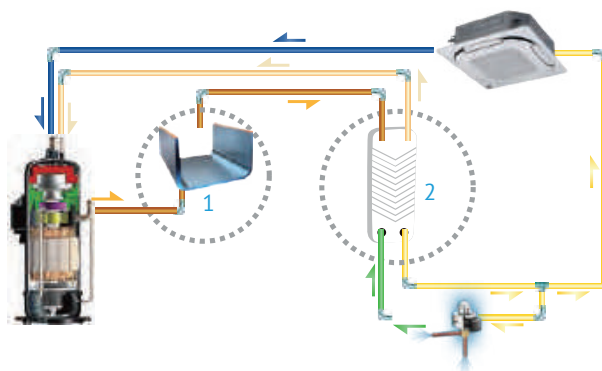
**NIEZALEŻNA KONTROLA WYMIENNIKA CIEPŁA I SPRĘŻARKI**

W trybie chłodzenia lub ogrzewania w przypadku systemu wielomodułowego, zewnętrzny wymiennik ciepła i sprężarka są niezależnie kontrolowane w celu poprawy wydajności energetycznej. To oznacza, że nawet jeżeli sprężarka jednostki zewnętrznej nie działa, można zastosować wymiennik ciepła tej jednostki zewnętrznej do wymiany ciepła. Ta funkcja może maksymalnie wykorzystać zewnętrzny wymiennik ciepła w celu poprawy wydajności wymiany ciepła.

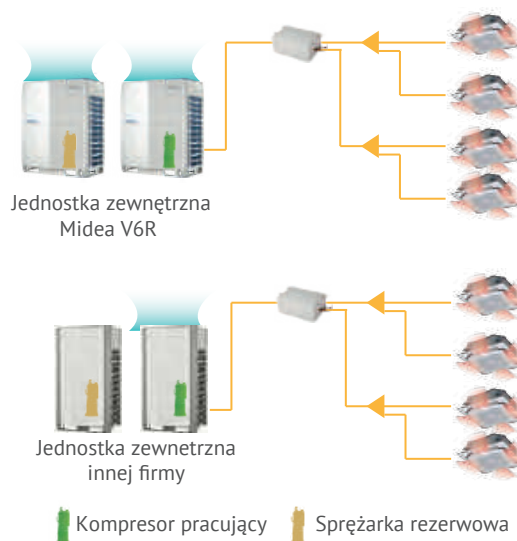



## SZEROKI ZAKRES ZASTOSOWANIA

## SZEROKI ZAKRES **WYDAJNOŚCI**

Zaczynając od 8HP, wydajność wzrasta o 2HP osiągając wartość 54HP, co sprawia, że system jest idealnym rozwiązaniem dla małych i dużych budynków.



## SZEROKI ZAKRES **DZIAŁANIA**

System V6R ma szeroki zakres działania w trybie chłodzenia, trybie grzania i jednoczesnym trybie chłodzenia i grzania.

- Tryb czystego chłodzenia: -25°C~52°CDB
- Główny tryb chłodzenia (tryb mieszany): -25°C ~27°C
- Tryb czystego grzania: -25°C~19°CWB
- Główny tryb grzania (tryb mieszany): -25°C~19°CDB

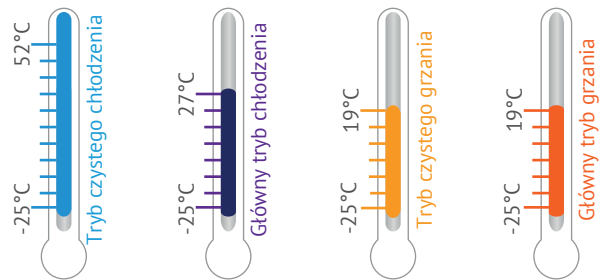

Uwaga: Praca w trybie mieszanym przy temperaturze zewnętrznej -25°C jest osiągalna po spełnieniu szeregu warunków.

## DŁUGOŚĆ **INSTALACJI**

System V6R oferuje instalację rurową o całkowitej długości do 1000m. Kompleksowe udogodnienia pozwalają na dużą elastyczność w projektowaniu systemu.

|                    |                                                                                    | Dopuszczalna wartość (m) |     |
|--------------------|------------------------------------------------------------------------------------|--------------------------|-----|
| Długość instalacji | Całkowita długość instalacji                                                       | 1000                     |     |
|                    | Max. długość instalacji                                                            | Długość czynna           | 175 |
|                    |                                                                                    | Długość równoważna       | 200 |
|                    | Długość równoważna instalacji (od najbliższej j. wew. do pierwszego rozgałęzienia) | 40/90                    |     |
| Różnica poziomów   | Różnica poziomów między j. wew./zewn.                                              | J. zewn. nad wew.        | 70  |
|                    |                                                                                    | J. zewn. pod wew.        | 110 |
|                    | Różnica poziomów między j. wew./wew.                                               | 30                       |     |

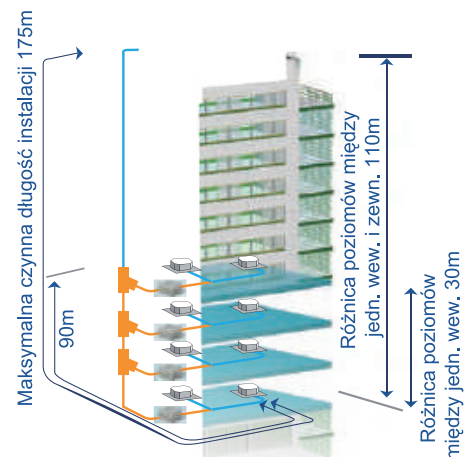

## NAPRZEMIENNY CYKL PRACY

Naprzemienny cykl pracy systemu wielomodułowego wyrównuje czas pracy jednostek zewnętrznych i sprężarek w każdej jednostce, znacznie wydłużając żywotność sprężarek.



Pierwszy cykl



Drugi cykl





Trzeci cykl

## BACK UP – PRACA AWARYJNA

W systemie wielomodułowym, jeżeli jeden z modułów ulegnie awarii pozostałe zapewniają dalszą pracę dając czas na konserwację lub naprawę przy jednoczesnym zachowaniu komfortu.

Kopia  
zapasowa modułu
 Kompresor  
operacyjny

 Kompresor  
rezerwowy

 Kompresor  
uszkodzony

## TECHNOLOGIA PRECYZYJNEJ KONTROLI OLEJU

Trzyetapowa technologia kontroli oleju zapewnia, że cały olej ze sprężarki zewnętrznej jest zawsze utrzymywany na bezpiecznym poziomie, eliminując wszelkie problemy z niedoborem oleju w sprężarce.

- **1 stopień:** wewnętrzne oddzielenie oleju w sprężarce.
- **2 stopień:** wysokowydajny odśrodkowy separator oleju (o wydajności do 99%) zapewnia, że olej jest oddzielany od gazu wylotowego i zawracany do sprężarek w odpowiednim czasie.
- **3 stopień:** program automatycznego powrotu oleju monitoruje czas pracy i status systemu, dla zagwarantowania niezawodnego powrotu oleju.

Wewnętrzne  
oddzielenie  
oleju w sprężarceWysokowydajny  
odśrodkowy  
separator olejuProgram  
automatycznego  
powrotu oleju

WIEKSZY KOMFORT

CICHY TRYB NOCNY

Funkcja cichego trybu nocnego, którą można łatwo skonfigurować na płycie PCB jednostki zewnętrznej, obejmuje różne opcje planowania, których można użyć do zmniejszenia poziomu hałasu w sytuacjach, gdy wymagana jest praca w trybie cichym.

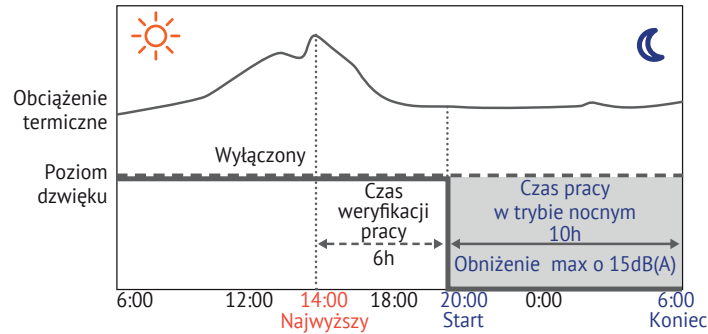

ZWIĘKSZONA WYDAJNOŚĆ GRZEWICZA

Dzięki sprężarce inwerterowej DC z bezpośrednim wtryskiem pary, system V6R może stabilnie pracować w trybie ogrzewania do  $-25^{\circ}\text{C}$  z wysoką wydajnością. Wydajność grzewcza wynosi 100% wydajności znamionowej przy temperaturach otoczenia już od  $-5^{\circ}\text{C}$  i 90% wydajności znamionowej przy  $-15^{\circ}\text{C}$ .



Sprężarka EVI

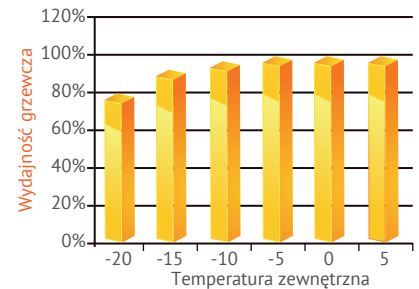

NIEPRZERWANE GRZANIE PODCZAS ODSZRANIANIA

Zwykle konieczne jest zatrzymanie operacji grzania podczas procesu odszraniania. Urządzenia V6R dają możliwość nieprzerwanej pracy w trybie ogrzewania nawet podczas operacji odszraniania. W systemie modułowym urządzenia przeprowadzają odszranianie na przemian. Podczas, gdy jedno urządzenie wykonuje defrost, drugie kontynuuje pracę w trybie grzania.



Podczas normalnego trybu ogrzewania



Podczas ciągłego trybu ogrzewania



Podczas ciągłego trybu ogrzewania

## PRODUKOWANIE CIEPŁEJ WODY

System V6R może również przygotować ciepłą wodę użytkową (w temperaturach zasilania wody od 25°C do 80°C) przy zapewnieniu pracy systemu klimatyzacji w pomieszczeniu. Ciepłą wodę można wykorzystywać do ogrzewania podłogowego poprawiając komfort w pomieszczeniu oraz jako ciepłą wodę użytkową w łazience lub kuchni.

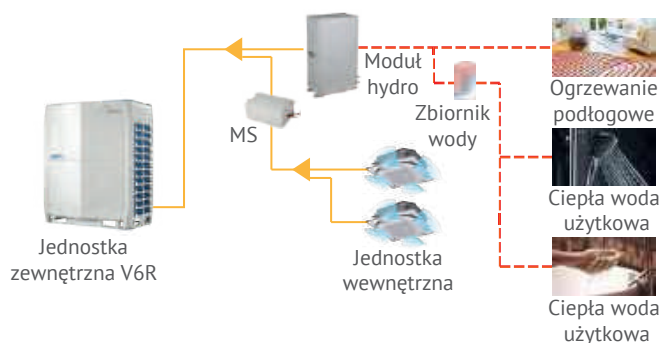

### Moduł Hydrauliczny

| Model                        | SMK-D140HN1-3        |
|------------------------------|----------------------|
| Zasilanie                    | 220-240V/1f/50(60)Hz |
| Wydajność grzewcza           | 14kW                 |
| Typ sprężarki                | obrotowa             |
| Ilość sprężarek              | 1                    |
| Typ wymiennika ciepła        | płytowy              |
| Ilość wymienników ciepła     | 2                    |
| Typ czynnika chłodniczego    | R410A/R134a          |
| Wymiary (szer. x wys. x gł.) | 450x795x300 mm       |
| Waga                         | 63 kg                |

## ŁATWA INSTALACJA I SERWIS

Komunikacja między jednostką wewnętrzną, zewnętrzną a sterownikiem centralnym, realizowana jest poprzez jeden przewód 2-żyłowy, ekranowany.

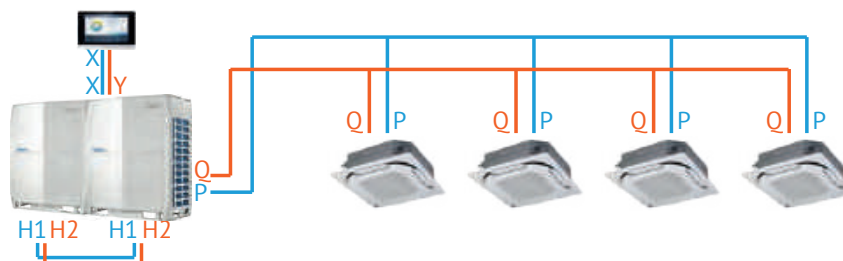

## AUTOMATYCZNE ADRESOWANIE

Jednostki zewnętrzne mogą automatycznie rozsyłać adresy do jednostek wewnętrznych. Do zapisania lub modyfikacji adresu każdej jednostki wewnętrznej można wykorzystać również zdalne i przewodowe sterowniki.



## MONITOROWANIE ILOŚCI CZYNNIKA CHŁODNICZEGO

Temperatura i ciśnienie czynnika chłodniczego mogą być monitorowane przez jednostkę zewnętrzną. Za niski lub za wysoki poziom czynnika, może spowodować uszkodzenie i spadek wydajności. Jednostki zewnętrzne serii V6R mogą wykryć nadmiar lub niedobór czynnika chłodniczego w czasie rzeczywistym, gwarantując stałą wydajność systemu.

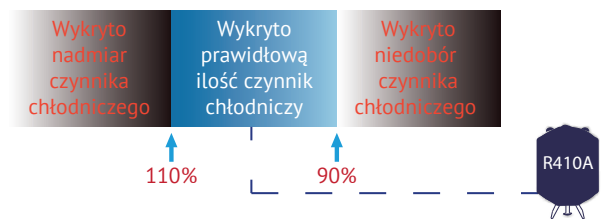

## ŁĄCZNY INDEKS WYDAJNOŚCI ZWIĘKSZONY DO 200%

W określonych warunkach instalacji system V6R pozwala na podłączenie urządzeń o całkowitym wskaźniku wydajności równym 200% wydajności jednostki zewnętrznej.

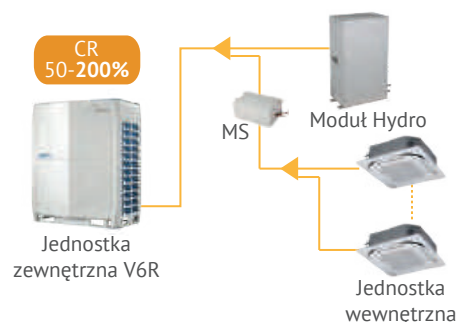

## ZEWNĘTRZNE CIŚNIENIE STATYCZNE

Ciśnienie statyczne jednostki zewnętrznej (ESP) można zwiększyć do 80Pa, co ułatwia instalację jednostki na każdym piętrze wieżowca lub na balkonie.

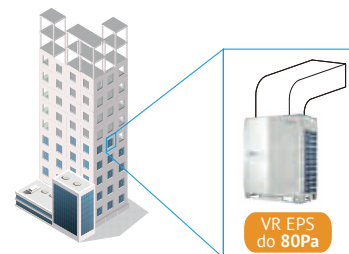

## WIELOFUNKCYJNA PŁYTA PCB

Zewnętrzna, wielofunkcyjna mała płyta PCB może zostać zainstalowana na bocznej ścianie obudowy urządzenia. Umożliwia to inżynierom i serwisantom aktywację automatycznego uruchomienia lub sprawdzenia statusu pracy bez zdejmowania panelu przedniego. Może również wykonywać automatyczne tworzenie kopii zapasowych danych z ostatnich 30 minut pracy.

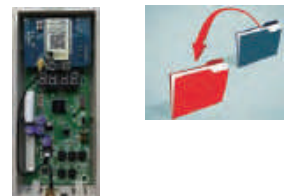

## ŁATWA KONSERWACJA

Urządzenie posiada funkcję konserwacji, która umożliwia wyłączenie jednostki wewnętrznej bez wyłączenia całego systemu VRF. Funkcja ta jest przydatna podczas okresu konserwacji, ponieważ pozwala ona na to, aby cały system klimatyzacji działał podczas konserwacji jednej jednostki.

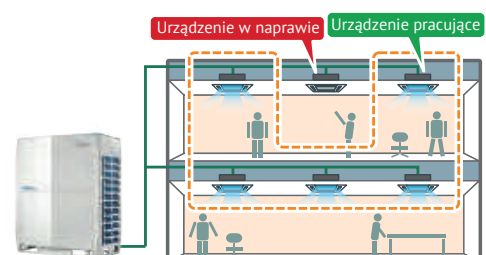



## INTELIгентNY MS-BOX

System odzyskiwania ciepła V6R może wykonywać jednocześnie operację ogrzewania i chłodzenia za pośrednictwem inteligentnego MS-Box, który przełącza tryb pracy zgodnie z wymaganiami użytkownika jednocześnie maksymalizując wydajność pracy w trybach grzania i chłodzenia.



### Rozdzielacz pojedynczy typu MS01

- kompaktowy i łatwy w montażu
- nie ma potrzeby stosowania rur odwodnienia
- możliwość podłączenia do 8 jednostek wewnętrznych o łącznej mocy do 32kW
- dwustronne podłączenie zarówno rury czynnika chłodniczego, jak i rury odwodnienia, w celu poprawienia elastyczności instalacji
- precyzyjne sterowanie elektrycznym zaworem kulowym o łącznej mocy do 32kW 3200 stopni regulacji:
  - » możliwość całkowitego zamknięcia zaworu
  - » może być otwierany i zamykany etapami zachowując niski poziom hałasu
  - » może pracować w trybie chłodzenia w temperaturach  $-15^{\circ}\text{C}$
  - » precyzyjna kontrola przepływu czynnika chłodniczego
- bezpieczna i niezawodna praca dzięki wykrywaniu wycieku czynnika chłodniczego w czasie rzeczywistym (możliwość dokładnego zlokalizowania wycieku co ułatwia konserwację)

### Rozdzielacz typu MS04-6-8-10-12

- kompaktowy i łatwy w montażu
- cicha praca
- możliwość podłączenia do 5 jednostek wewnętrznych do jednego portu
- możliwość podłączenia do 64 jednostek wewnętrznych (MS12)
- dostępna moc do 16kW na port
- możliwość podłączenia do 28kW wykorzystując 2 porty

| Model                                                                |         | MS01/N1-D <sup>1</sup> | MS04/N1-D    | MS06/N1-D    | MS08/N1-D    | MS10/N1-D    | MS12/N1-D    |
|----------------------------------------------------------------------|---------|------------------------|--------------|--------------|--------------|--------------|--------------|
| Zasilanie                                                            | V/Ph/Hz | 220-240/1/50           | 220-240/1/50 | 220-240/1/50 | 220-240/1/50 | 220-240/1/50 | 220-240/1/50 |
| Maksymalna liczba grup jednostek zewnętrznych                        |         | 1                      | 4            | 6            | 8            | 10           | 12           |
| Maksymalna liczba jednostek na grupę                                 |         | 8                      | 5            | 5            | 5            | 5            | 5            |
| Maksymalna liczba jednostek wewnętrznych                             |         | 8                      | 20           | 30           | 40           | 47           | 47           |
| Maksymalna wydajność dla każdej grupy jednostek zewnętrznych         | kW      | 32                     | 16           | 16           | 16           | 16           | 16           |
| Maksymalna wydajność wszystkich przyłączonych jednostek wewnętrznych | kW      | 32                     | 49           | 63           | 85           | 85           | 85           |
| Poziom ciśnienia akustycznego <sup>2</sup>                           | dB(A)   | 40                     | 44           | 45           | 47           | 47           | 47           |
| Poziom mocy akustycznej <sup>2</sup>                                 | dB(A)   | 60                     | 63           | 65           | 65           | 65           | 65           |
| Wymiary (szer. x wys. x głęb.)                                       | mm      | 440x195x296            | 668x250x574  | 668x250x574  | 974x250x574  | 974x250x574  | 974x250x574  |
| Waga                                                                 | kg      | 10,5                   | 33           | 36           | 48           | 51           | 54           |

Adnotacja:

1. MS01 służy do chłodzenia w niskiej temperaturze.

2. Hałas mierzony jest w komorze półbezechowej, w odległości 1m od urządzenia i na wysokości 1,3m od podłoża.

ODZYSK CIEPŁA

22,4 – 33,5 kW



DANE TECHNICZNE

| Model                                      |                               |                                                       | MV6-R252WV2RN1                           | MV6-R280WV2RN1 | MV6-R335WV2RN1 |
|--------------------------------------------|-------------------------------|-------------------------------------------------------|------------------------------------------|----------------|----------------|
| Ilość koni mechanicznych HP/kombinacja     |                               |                                                       | 8HP                                      | 10HP           | 12HP           |
| Zasilanie                                  |                               | V/f/Hz                                                | 380-415/3/50                             | 380-415/3/50   | 380-415/3/50   |
| Chłodzenie <sup>1</sup>                    | Wydajność                     | kW                                                    | 22.4                                     | 28.0           | 33.5           |
|                                            | Pobór mocy                    | kW                                                    | 5.25                                     | 7.18           | 8.64           |
|                                            | EER                           |                                                       | 4.27                                     | 3.90           | 3.88           |
|                                            | SEER                          |                                                       | 7.72                                     | 7.56           | 7.30           |
| Grzanie <sup>2</sup> (znamionowe)          | Wydajność                     | kW                                                    | 22.4                                     | 28.0           | 33.5           |
|                                            | Pobór mocy                    | kW                                                    | 3.96                                     | 5.46           | 6.57           |
|                                            | COP                           |                                                       | 5.66                                     | 5.13           | 5.10           |
|                                            | SCOP                          |                                                       | 4.18                                     | 4.25           | 4.60           |
| Grzanie <sup>2</sup> (maksymalne)          | Wydajność                     | kW                                                    | 25.0                                     | 31.5           | 37.5           |
|                                            | Pobór mocy                    | kW                                                    | 4.69                                     | 7.12           | 9.48           |
|                                            | COP                           |                                                       | 5.33                                     | 4.42           | 3.96           |
| Podłączone jednostki wewnętrzne            | Wydajność całkowita           | 50-200% pojemności jednostki zewnętrznej <sup>3</sup> |                                          |                |                |
|                                            | Maksymalna ilość              |                                                       | 64                                       | 64             | 64             |
| Sprężarka                                  | Typ                           |                                                       | DC inwerter                              | DC inwerter    | DC inwerter    |
|                                            | Ilość                         |                                                       | 1                                        | 1              | 1              |
| Wentylator                                 | Typ                           |                                                       | Osiowy                                   | Osiowy         | Osiowy         |
|                                            | Typ silnika                   |                                                       | DC                                       | DC             | DC             |
|                                            | Ilość                         |                                                       | 1                                        | 1              | 1              |
|                                            | Moc silnika                   | kW                                                    | 0.92                                     | 0.92           | 0.92           |
|                                            | Ciśnienie statyczne           | Pa                                                    | 0 / 20 / 40 / 60 / 80 (możliwość wyboru) |                |                |
| Przepływ powietrza                         | m <sup>3</sup> /h             | 9000                                                  | 9500                                     | 10000          |                |
| Czynnik chłodniczy                         | Rodzaj                        |                                                       | R410A                                    | R410A          | R410A          |
|                                            | Ilość                         | kg                                                    | 8                                        | 8              | 8              |
| Podłączenia rur <sup>4</sup>               | Rura cieczowa                 | mm                                                    | Ø12.7                                    | Ø12.7          | Ø12.7          |
|                                            | Rura gazowa-niskie ciśnienie  | mm                                                    | Ø25.4                                    | Ø25.4          | Ø25.4          |
|                                            | Rura gazowa-wysokie ciśnienie | mm                                                    | Ø19.1                                    | Ø19.1          | Ø19.1          |
| Poziom ciśnienia akustycznego <sup>5</sup> |                               | dB(A)                                                 | 58                                       | 58             | 60             |
| Poziom mocy akustycznej <sup>5</sup>       |                               | dB(A)                                                 | 78                                       | 78             | 81             |
| Wymiary netto (szer. x wys. x głęb.)       |                               | mm                                                    | 990x1635x790                             | 990x1635x790   | 990x1635x790   |
| Wymiary brutto (szer. x wys. x głęb.)      |                               | mm                                                    | 1090x1805x860                            | 1090x1805x860  | 1090x1805x860  |
| Waga netto                                 |                               | kg                                                    | 232                                      | 232            | 232            |
| Waga brutto                                |                               | kg                                                    | 248                                      | 248            | 248            |
| Zakres pracy temperatury zewnętrznej       | Chłodzenie <sup>6</sup>       | °C (DB)                                               | -25-52                                   | -25-52         | -25-52         |
|                                            | Grzanie                       | °C (WB)                                               | -25-19                                   | -25-19         | -25-19         |
|                                            | Ciepła woda użytkowa          | °C (DB)                                               | -25-43                                   | -25-43         | -25-43         |

Adnotacja:

1. Wewnętrzna temperatura powietrza 27°C DB/19°C WB; zewnętrzna temperatura powietrza 35°C DB/24°CWB; długość połączonych rur to 7,5m, różnica poziomów wynosi 0.
2. Wewnętrzna temperatura powietrza 20°C DB/15°C WB; zewnętrzna temperatura powietrza 7°C DB/6°CWB; długość połączonych rur to 7,5m, różnica poziomów wynosi 0.
3. Patrz tabela kombinacji 1 - ograniczenia kombinacji jednostek wewnętrznych i zewnętrznych.
4. Podane średnice dotyczą zaworu odcinającego urządzenia.
5. Poziom hałasu mierzony w komorze półbezechowej, w odległości 1m od urządzenia i na wysokości 1,3 od podłoża.
6. Chłodzenie w niskiej temperaturze -25°C do -5°C jest dostępne dla MS01.

## ODZYSK CIEPŁA

40,0 - 50,0 kW



## DANE TECHNICZNE

| Model                                      |                               |         | MV6-R400WV2RN1                                        | MV6-R450WV2RN1 | MV6-R500WV2RN1 |
|--------------------------------------------|-------------------------------|---------|-------------------------------------------------------|----------------|----------------|
| Ilość koni mechanicznych HP/kombinacja     |                               |         | 14HP                                                  | 16HP           | 18HP           |
| Zasilanie                                  |                               | V/f/Hz  | 380-415/3/50                                          | 380-415/3/50   | 380-415/3/50   |
| Chłodzenie <sup>1</sup>                    | Wydajność                     | kW      | 40.0                                                  | 45.0           | 50.0           |
|                                            | Pobór mocy                    | kW      | 9.83                                                  | 12.0           | 13.81          |
|                                            | EER                           |         | 4.07                                                  | 3.75           | 3.62           |
|                                            | SEER                          |         | 6.70                                                  | 6.67           | 6.88           |
| Grzanie <sup>2</sup> (znamionowe)          | Wydajność                     | kW      | 40.0                                                  | 45.0           | 50.0           |
|                                            | Pobór mocy                    | kW      | 8.26                                                  | 9.78           | 11.9           |
|                                            | COP                           |         | 4.84                                                  | 4.60           | 4.20           |
|                                            | SCOP                          |         | 4.35                                                  | 4.33           | 4.20           |
| Grzanie <sup>2</sup> (maksymalne)          | Wydajność                     | kW      | 45.0                                                  | 50.0           | 56.0           |
|                                            | Pobór mocy                    | kW      | 9.78                                                  | 12.26          | 14.77          |
|                                            | COP                           |         | 4.09                                                  | 4.08           | 3.79           |
| Podłączone jednostki wewnętrzne            | Wydajność całkowita           |         | 50-200% pojemności jednostki zewnętrznej <sup>3</sup> |                |                |
|                                            | Maksymalna ilość              |         | 64                                                    | 64             | 64             |
| Sprężarka                                  | Typ                           |         | DC inwerter                                           | DC inwerter    | DC inwerter    |
|                                            | Ilość                         |         | 1                                                     | 1              | 1              |
| Wentylator                                 | Typ                           |         | Osiowy                                                | Osiowy         | Osiowy         |
|                                            | Typ silnika                   |         | DC                                                    | DC             | DC             |
|                                            | Ilość                         |         | 2                                                     | 2              | 2              |
|                                            | Moc silnika                   | kW      | 0.92x2                                                | 0.92x2         | 0.92x2         |
|                                            | Ciśnienie statyczne           | Pa      | 0 / 20 / 40 / 60 / 80 (możliwość wyboru)              |                |                |
| Przepływ powietrza                         | m <sup>3</sup> /h             | 14000   | 14900                                                 | 15800          |                |
| Czynnik chłodniczy                         | Rodzaj                        |         | R410A                                                 | R410A          | R410A          |
|                                            | Ilość                         | kg      | 10                                                    | 10             | 10             |
| Podłączenia rur <sup>4</sup>               | Rura cieczowa                 | mm      | Ø15.9                                                 | Ø15.9          | Ø15.9          |
|                                            | Rura gazowa-niskie ciśnienie  | mm      | Ø28.6                                                 | Ø28.6          | Ø28.6          |
|                                            | Rura gazowa-wysokie ciśnienie | mm      | Ø22.2                                                 | Ø22.2          | Ø22.2          |
| Poziom ciśnienia akustycznego <sup>5</sup> |                               | dB(A)   | 61                                                    | 64             | 65             |
| Poziom mocy akustycznej <sup>5</sup>       |                               | dB(A)   | 81                                                    | 88             | 88             |
| Wymiary netto (szer. x wys. x głęb.)       |                               | mm      | 1340x1635x825                                         | 1340x1635x825  | 1340x1635x825  |
| Wymiary brutto (szer. x wys. x głęb.)      |                               | mm      | 1405x1805x910                                         | 1405x1805x910  | 1405x1805x910  |
| Waga netto                                 |                               | kg      | 300                                                   | 300            | 300            |
| Waga brutto                                |                               | kg      | 325                                                   | 325            | 325            |
| Zakres pracy temperatury zewnętrznej       | Chłodzenie <sup>6</sup>       | °C (DB) | -25-52                                                | -25-52         | -25-52         |
|                                            | Grzanie                       | °C (WB) | -25-19                                                | -25-19         | -25-19         |
|                                            | Ciepła woda użytkowa          | °C (DB) | -25-43                                                | -25-43         | -25-43         |

Adnotacja:

1. Wewnętrzna temperatura powietrza 27°C DB/19°C WB; zewnętrzna temperatura powietrza 35°C DB/24°CWB; długość połączonych rur to 7.5m. różnica poziomów wynosi 0.
2. Wewnętrzna temperatura powietrza 20°C DB/15°C WB; zewnętrzna temperatura powietrza 7°C DB/6°CWB; długość połączonych rur to 7.5m. różnica poziomów wynosi 0.
3. Patrz tabela kombinacji 1 - ograniczenia kombinacji jednostek wewnętrznych i zewnętrznych.
4. Podane średnice dotyczą zaworu odcinającego urządzenia.
5. Poziom hałasu mierzony w komorze półbezechowej. w odległości 1m od urządzenia i na wysokości 1.3 od podłoża.
6. Chłodzenie w niskiej temperaturze -25°C do -5°C jest dostępne dla MS01.

ODZYSK CIEPŁA

56,0 – 68,0 kW



DANE TECHNICZNE

| Model                                      |                               |                                                       | MV6-R560WV2RN1                           | MV6-R615WV2RN1    | MV6-R680WV2RN1                |
|--------------------------------------------|-------------------------------|-------------------------------------------------------|------------------------------------------|-------------------|-------------------------------|
| Ilość koni mechanicznych HP/kombinacja     |                               |                                                       | 10HP+10HP=20HP                           | 10HP+12HP=22HP    | 10HP+14HP=24HP                |
| Zasilanie                                  |                               | V/f/Hz                                                | 380-415/3/50                             | 380-415/3/50      | 380-415/3/50                  |
| Chłodzenie <sup>1</sup>                    | Wydajność                     | kW                                                    | 56.0                                     | 61.5              | 68.0                          |
|                                            | Pobór mocy                    | kW                                                    | 14.36                                    | 15.82             | 17.01                         |
|                                            | EER                           |                                                       | 3.90                                     | 3.89              | 4.00                          |
|                                            | SEER                          |                                                       | 7.56                                     | 7.42              | 7.05                          |
| Grzanie <sup>2</sup> (znamionowe)          | Wydajność                     | kW                                                    | 56.0                                     | 61.5              | 68.0                          |
|                                            | Pobór mocy                    | kW                                                    | 10.92                                    | 12.03             | 13.72                         |
|                                            | COP                           |                                                       | 5.13                                     | 5.11              | 4.96                          |
|                                            | SCOP                          |                                                       | 4.25                                     | 4.44              | 4.31                          |
| Grzanie <sup>2</sup> (maksymalne)          | Wydajność                     | kW                                                    | 63.0                                     | 69.0              | 76.5                          |
|                                            | Pobór mocy                    | kW                                                    | 14.24                                    | 16.6              | 16.9                          |
|                                            | COP                           |                                                       | 4.42                                     | 4.16              | 4.53                          |
| Podłączone jednostki wewnętrzne            | Wydajność całkowita           | 50-200% pojemności jednostki zewnętrznej <sup>3</sup> |                                          |                   |                               |
|                                            | Maksymalna ilość              |                                                       | 64                                       | 64                | 64                            |
| Sprężarka                                  | Typ                           |                                                       | DC inwerter                              | DC inwerter       | DC inwerter                   |
|                                            | Ilość                         |                                                       | 2                                        | 2                 | 2                             |
| Wentylator                                 | Typ                           |                                                       | Osiowy                                   | Osiowy            | Osiowy                        |
|                                            | Typ silnika                   |                                                       | DC                                       | DC                | DC                            |
|                                            | Ilość                         |                                                       | 2                                        | 2                 | 3                             |
|                                            | Moc silnika                   | kW                                                    | 0.92x2                                   | 0.92x2            | 0.92x3                        |
|                                            | Ciśnienie statyczne           | Pa                                                    | 0 / 20 / 40 / 60 / 80 (możliwość wyboru) |                   |                               |
| Przepływ powietrza                         | m <sup>3</sup> /h             | 19000                                                 | 19500                                    | 23500             |                               |
| Czynnik chłodniczy                         | Rodzaj                        |                                                       | R410A                                    | R410A             | R410A                         |
|                                            | Ilość                         | kg                                                    | 16                                       | 16                | 18                            |
| Podłączenia rur <sup>4</sup>               | Rura cieczowa                 | mm                                                    | Ø15.9                                    | Ø15.9             | Ø15.9                         |
|                                            | Rura gazowa-niskie ciśnienie  | mm                                                    | Ø28.6                                    | Ø28.6             | Ø34.9                         |
|                                            | Rura gazowa-wysokie ciśnienie | mm                                                    | Ø28.6                                    | Ø28.6             | Ø28.6                         |
| Poziom ciśnienia akustycznego <sup>5</sup> |                               | dB(A)                                                 | 61                                       | 62                | 63                            |
| Poziom mocy akustycznej <sup>5</sup>       |                               | dB(A)                                                 | 81                                       | 83                | 83                            |
| Wymiary netto (szer. x wys. x głęb.)       |                               | mm                                                    | (990x1635x790)x2                         | (990x1635x790)x2  | 990x1635x790<br>1340x1635x825 |
| Wymiary brutto (szer. x wys. x głęb.)      |                               | mm                                                    | (1090x1805x860)x2                        | (1090x1805x860)x2 | 1090x1805x860 1405x1805x910   |
| Waga netto                                 |                               | kg                                                    | 232x2                                    | 232x2             | 232+300                       |
| Waga brutto                                |                               | kg                                                    | 248x2                                    | 248x2             | 248+325                       |
| Zakres pracy temperatury zewnętrznej       | Chłodzenie <sup>6</sup>       | °C (DB)                                               | -25-52                                   | -25-52            | -25-52                        |
|                                            | Grzanie                       | °C (WB)                                               | -25-19                                   | -25-19            | -25-19                        |
|                                            | Ciepła woda użytkowa          | °C (DB)                                               | -25-43                                   | -25-43            | -25-43                        |

Adnotacja:

1. Wewnętrzna temperatura powietrza 27°C DB/19°C WB; zewnętrzna temperatura powietrza 35°C DB/24°CWB; długość połączonych rur to 7,5m, różnica poziomów wynosi 0.
2. Wewnętrzna temperatura powietrza 20°C DB/15°C WB; zewnętrzna temperatura powietrza 7°C DB/6°CWB; długość połączonych rur to 7,5m, różnica poziomów wynosi 0.
3. Patrz tabela kombinacji 1 - ograniczenia kombinacji jednostek wewnętrznych i zewnętrznych.
4. Podane średnice dotyczą zaworu odcinającego urządzenia.
5. Poziom hałasu mierzony w komorze półbezechowej, w odległości 1m od urządzenia i na wysokości 1,3 od podłoża.
6. Chłodzenie w niskiej temperaturze -25°C do -5°C jest dostępne dla MS01.

## ODZYSK CIEPŁA

73,5 – 83,5 kW



## DANE TECHNICZNE

| Model                                      |                               |                                                       | MV6-R735WV2RN1                           | MV6-R785WV2RN1                | MV6-R835WV2RN1                |
|--------------------------------------------|-------------------------------|-------------------------------------------------------|------------------------------------------|-------------------------------|-------------------------------|
| Ilość koni mechanicznych HP/kombinacja     |                               |                                                       | 12HP+14HP=26HP                           | 12HP+16HP=28HP                | 12HP+18HP=30HP                |
| Zasilanie                                  |                               | V/f/Hz                                                | 380-415/3/50                             | 380-415/3/50                  | 380-415/3/50                  |
| Chłodzenie <sup>1</sup>                    | Wydajność                     | kW                                                    | 73.5                                     | 78.5                          | 83.5                          |
|                                            | Pobór mocy                    | kW                                                    | 18.46                                    | 20.64                         | 22.45                         |
|                                            | EER                           |                                                       | 3.98                                     | 3.80                          | 3.72                          |
|                                            | SEER                          |                                                       | 6.97                                     | 6.94                          | 7.05                          |
| Grzanie <sup>2</sup> (znamionowe)          | Wydajność                     | kW                                                    | 73.5                                     | 78.5                          | 83.5                          |
|                                            | Pobór mocy                    | kW                                                    | 14.83                                    | 16.35                         | 18.47                         |
|                                            | COP                           |                                                       | 4.96                                     | 4.80                          | 4.52                          |
|                                            | SCOP                          |                                                       | 4.46                                     | 4.45                          | 4.36                          |
| Grzanie <sup>2</sup> (maksymalne)          | Wydajność                     | kW                                                    | 82.5                                     | 87.5                          | 93.5                          |
|                                            | Pobór mocy                    | kW                                                    | 19.27                                    | 21.74                         | 24.25                         |
|                                            | COP                           |                                                       | 4.28                                     | 4.02                          | 3.86                          |
| Podłączone jednostki wewnętrzne            | Wydajność całkowita           | 50-200% pojemności jednostki zewnętrznej <sup>3</sup> |                                          |                               |                               |
|                                            | Maksymalna ilość              |                                                       | 64                                       | 64                            | 64                            |
| Sprężarka                                  | Typ                           |                                                       | DC inwerter                              | DC inwerter                   | DC inwerter                   |
|                                            | Ilość                         |                                                       | 2                                        | 2                             | 2                             |
| Wentylator                                 | Typ                           |                                                       | Osiowy                                   | Osiowy                        | Osiowy                        |
|                                            | Typ silnika                   |                                                       | DC                                       | DC                            | DC                            |
|                                            | Ilość                         |                                                       | 3                                        | 3                             | 3                             |
|                                            | Moc silnika                   | kW                                                    | 0.92x3                                   | 0.92x3                        | 0.92x3                        |
|                                            | Ciśnienie statyczne           | Pa                                                    | 0 / 20 / 40 / 60 / 80 (możliwość wyboru) |                               |                               |
| Przepływ powietrza                         |                               | m <sup>3</sup> /h                                     | 24000                                    | 24900                         | 25800                         |
|                                            |                               |                                                       |                                          |                               |                               |
| Czynnik chłodniczy                         | Rodzaj                        |                                                       | R410A                                    | R410A                         | R410A                         |
|                                            | Ilość                         | kg                                                    | 18                                       | 18                            | 18                            |
| Podłączenia rur <sup>4</sup>               | Rura cieczowa                 | mm                                                    | Ø19.1                                    | Ø19.1                         | Ø19.1                         |
|                                            | Rura gazowa-niskie ciśnienie  | mm                                                    | Ø34.9                                    | Ø34.9                         | Ø34.9                         |
|                                            | Rura gazowa-wysokie ciśnienie | mm                                                    | Ø28.6                                    | Ø28.6                         | Ø28.6                         |
| Poziom ciśnienia akustycznego <sup>5</sup> |                               | dB(A)                                                 | 64                                       | 65                            | 66                            |
| Poziom mocy akustycznej <sup>5</sup>       |                               | dB(A)                                                 | 84                                       | 89                            | 89                            |
| Wymiary netto (szer. x wys. x głęb.)       |                               | mm                                                    | 990x1635x790<br>1340x1635x825            | 990x1635x790<br>1340x1635x825 | 990x1635x790<br>1340x1635x825 |
| Wymiary brutto (szer. x wys. x głęb.)      |                               | mm                                                    | 1090x1805x860 1405x1805x910              | 1090x1805x860 1405x1805x910   | 1090x1805x860 1405x1805x910   |
| Waga netto                                 |                               | kg                                                    | 232+300                                  | 232+300                       | 232+300                       |
| Waga brutto                                |                               | kg                                                    | 248+325                                  | 248+325                       | 248+325                       |
| Zakres pracy temperatury zewnętrznej       | Chłodzenie <sup>6</sup>       | °C (DB)                                               | -25-52                                   | -25-52                        | -25-52                        |
|                                            | Grzanie                       | °C (WB)                                               | -25-19                                   | -25-19                        | -25-19                        |
|                                            | Ciepła woda użytkowa          | °C (DB)                                               | -25-43                                   | -25-43                        | -25-43                        |

Adnotacja:

1. Wewnętrzna temperatura powietrza 27°C DB/19°C WB; zewnętrzna temperatura powietrza 35°C DB/24°CWB; długość połączonych rur to 7.5m. różnica poziomów wynosi 0.
2. Wewnętrzna temperatura powietrza 20°C DB/15°C WB; zewnętrzna temperatura powietrza 7°C DB/6°CWB; długość połączonych rur to 7.5m. różnica poziomów wynosi 0.
3. Patrz tabela kombinacji 1 - ograniczenia kombinacji jednostek wewnętrznych i zewnętrznych.
4. Podane średnice dotyczą zaworu odcinającego urządzenia.
5. Poziom hałasu mierzony w komorze półbezechowej, w odległości 1m od urządzenia i na wysokości 1.3 od podłoża.
6. Chłodzenie w niskiej temperaturze -25°C do -5°C jest dostępne dla MS01.



ODZYSK CIEPŁA

90,0 - 100,0 kW



DANE TECHNICZNE

| Model                                      |                               | MV6-R900WV2RN1                                        | MV6-R950WV2RN1                           | MV6-R1000WV2RN1   |
|--------------------------------------------|-------------------------------|-------------------------------------------------------|------------------------------------------|-------------------|
| Ilość koni mechanicznych HP/kombinacja     |                               | 16HP+16HP=32HP                                        | 16HP+18HP=34HP                           | 18HP+18HP=36HP    |
| Zasilanie                                  |                               | V/f/Hz                                                | 380-415/3/50                             | 380-415/3/50      |
| Chłodzenie <sup>1</sup>                    | Wydajność                     | kW                                                    | 90.0                                     | 95.0              |
|                                            | Pobór mocy                    | kW                                                    | 24                                       | 25.81             |
|                                            | EER                           |                                                       | 3.75                                     | 3.68              |
|                                            | SEER                          |                                                       | 6.67                                     | 6.78              |
| Grzanie <sup>2</sup> (znamionowe)          | Wydajność                     | kW                                                    | 90.0                                     | 95.0              |
|                                            | Pobór mocy                    | kW                                                    | 19.57                                    | 21.69             |
|                                            | COP                           |                                                       | 4.60                                     | 4.38              |
|                                            | SCOP                          |                                                       | 4.33                                     | 4.26              |
| Grzanie <sup>2</sup> (maksymalne)          | Wydajność                     | kW                                                    | 100.0                                    | 106.0             |
|                                            | Pobór mocy                    | kW                                                    | 24.52                                    | 27.03             |
|                                            | COP                           |                                                       | 4.08                                     | 3.92              |
| Podłączone jednostki wewnętrzne            | Wydajność całkowita           | 50-200% pojemności jednostki zewnętrznej <sup>3</sup> |                                          |                   |
|                                            | Maksymalna ilość              | 64                                                    | 64                                       | 64                |
| Sprężarka                                  | Typ                           | DC inwerter                                           |                                          |                   |
|                                            | Ilość                         | 2                                                     | 2                                        | 2                 |
| Wentylator                                 | Typ                           | Osiowy                                                |                                          |                   |
|                                            | Typ silnika                   | DC                                                    |                                          |                   |
|                                            | Ilość                         | 4                                                     | 4                                        | 4                 |
|                                            | Moc silnika                   | kW                                                    | 0.92x4                                   | 0.92x4            |
|                                            | Ciśnienie statyczne           | Pa                                                    | 0 / 20 / 40 / 60 / 80 (możliwość wyboru) |                   |
| Przepływ powietrza                         | m <sup>3</sup> /h             | 29800                                                 | 30700                                    | 31600             |
|                                            |                               |                                                       |                                          |                   |
| Czynnik chłodniczy                         | Rodzaj                        | R410A                                                 |                                          |                   |
|                                            | Ilość                         | kg                                                    | 20                                       | 20                |
| Podłączenia rur <sup>4</sup>               | Rura cieczowa                 | mm                                                    | Ø19.1                                    | Ø19.1             |
|                                            | Rura gazowa-niskie ciśnienie  | mm                                                    | Ø34.9                                    | Ø34.9             |
|                                            | Rura gazowa-wysokie ciśnienie | mm                                                    | Ø28.6                                    | Ø28.6             |
| Poziom ciśnienia akustycznego <sup>5</sup> |                               | dB(A)                                                 | 67                                       | 68                |
| Poziom mocy akustycznej <sup>5</sup>       |                               | dB(A)                                                 | 91                                       | 91                |
| Wymiary netto (szer. x wys. x głęb.)       | mm                            | (1340x1635x825)x2                                     | (1340x1635x825)x2                        | (1340x1635x825)x2 |
| Wymiary brutto (szer. x wys. x głęb.)      | mm                            | (1405x1805x910)x2                                     | (1405x1805x910)x2                        | (1405x1805x910)x2 |
| Waga netto                                 | kg                            | 300x2                                                 | 300x2                                    | 300x2             |
| Waga brutto                                | kg                            | 325x2                                                 | 325x2                                    | 325x2             |
| Zakres pracy temperatury zewnętrznej       | Chłodzenie <sup>6</sup>       | °C (DB)                                               | -25-52                                   | -25-52            |
|                                            | Grzanie                       | °C (WB)                                               | -25-19                                   | -25-19            |
|                                            | Ciepła woda użytkowa          | °C (DB)                                               | -25-43                                   | -25-43            |

Adnotacja:

1. Wewnętrzna temperatura powietrza 27°C DB/19°C WB; zewnętrzna temperatura powietrza 35°C DB/24°CWB; długość połączonych rur to 7.5m. różnica poziomów wynosi 0.
2. Wewnętrzna temperatura powietrza 20°C DB/15°C WB; zewnętrzna temperatura powietrza 7°C DB/6°CWB; długość połączonych rur to 7.5m. różnica poziomów wynosi 0.
3. Patrz tabela kombinacji 1 - ograniczenia kombinacji jednostek wewnętrznych i zewnętrznych.
4. Podane średnice dotyczą zaworu odcinającego urządzenia.
5. Poziom hałasu mierzony w komorze półbezechowej. w odległości 1m od urządzenia i na wysokości 1.3 od podłoża.
6. Chłodzenie w niskiej temperaturze -25°C do -5°C jest dostępne dla MS01.

## ODZYSK CIEPŁA

107,0 – 118,5 kW



## DANE TECHNICZNE

| Model                                      |                               | MV6-R1070WV2RN1                                       | MV6-R1120WV2RN1                          | MV6-R1185WV2RN1                 |        |
|--------------------------------------------|-------------------------------|-------------------------------------------------------|------------------------------------------|---------------------------------|--------|
| Ilość koni mechanicznych HP/kombinacja     |                               | 12HP+12HP+14HP=38HP                                   | 12HP+12HP+16HP=40HP                      | 12HP+14HP+16HP=42HP             |        |
| Zasilanie                                  |                               | V/f/Hz                                                | 380-415/3/50                             | 380-415/3/50                    |        |
| Chłodzenie <sup>1</sup>                    | Wydajność                     | kW                                                    | 107,0                                    | 112,0                           |        |
|                                            | Pobór mocy                    | kW                                                    | 27,1                                     | 29,27                           |        |
|                                            | EER                           |                                                       | 3,95                                     | 3,83                            |        |
|                                            | SEER                          |                                                       | 7,08                                     | 7,05                            |        |
| Grzanie <sup>2</sup> (znamionowe)          | Wydajność                     | kW                                                    | 107,0                                    | 112,0                           |        |
|                                            | Pobór mocy                    | kW                                                    | 21,4                                     | 22,92                           |        |
|                                            | COP                           |                                                       | 5,00                                     | 4,89                            |        |
|                                            | SCOP                          |                                                       | 4,51                                     | 4,49                            |        |
| Grzanie <sup>2</sup> (maksymalne)          | Wydajność                     | kW                                                    | 120,0                                    | 125,0                           |        |
|                                            | Pobór mocy                    | kW                                                    | 28,75                                    | 31,23                           |        |
|                                            | COP                           |                                                       | 4,17                                     | 4,00                            |        |
| Podłączone jednostki wewnętrzne            | Wydajność całkowita           | 50-200% pojemności jednostki zewnętrznej <sup>3</sup> |                                          |                                 |        |
|                                            | Maksymalna ilość              | 64                                                    | 64                                       | 64                              |        |
| Sprężarka                                  | Typ                           | DC inwerter                                           | DC inwerter                              | DC inwerter                     |        |
|                                            | Ilość                         | 3                                                     | 3                                        | 3                               |        |
| Wentylator                                 | Typ                           | Osiowy                                                | Osiowy                                   | Osiowy                          |        |
|                                            | Typ silnika                   | DC                                                    | DC                                       | DC                              |        |
|                                            | Ilość                         | 4                                                     | 4                                        | 4                               |        |
|                                            | Moc silnika                   | kW                                                    | 0,92x4                                   | 0,92x4                          | 0,92x5 |
|                                            | Ciśnienie statyczne           | Pa                                                    | 0 / 20 / 40 / 60 / 80 (możliwość wyboru) |                                 |        |
| Przepływ powietrza                         | m <sup>3</sup> /h             | 34000                                                 | 34900                                    | 38900                           |        |
|                                            |                               |                                                       |                                          |                                 |        |
| Czynnik chłodniczy                         | Rodzaj                        | R410A                                                 | R410A                                    | R410A                           |        |
|                                            | Ilość                         | kg                                                    | 26                                       | 26                              |        |
| Podłączenia rur <sup>4</sup>               | Rura cieczowa                 | mm                                                    | Ø19,1                                    | Ø19,1                           |        |
|                                            | Rura gazowa-niskie ciśnienie  | mm                                                    | Ø41,3                                    | Ø41,3                           |        |
|                                            | Rura gazowa-wysokie ciśnienie | mm                                                    | Ø34,9                                    | Ø34,9                           |        |
| Poziom ciśnienia akustycznego <sup>5</sup> | dB(A)                         | 65                                                    | 67                                       | 67                              |        |
| Poziom mocy akustycznej <sup>5</sup>       | dB(A)                         | 86                                                    | 89                                       | 89                              |        |
| Wymiary netto (szer. x wys. x głęb.)       | mm                            | (990x1635x790)x2 1340x1635x825                        | (990x1635x790)x2 1340x1635x825           | 990x1635x790 (1340x1635x825)x2  |        |
| Wymiary brutto (szer. x wys. x głęb.)      | mm                            | (1090x1805x860)x2 1405x1805x910                       | (1090x1805x860)x2 1405x1805x910          | 1090x1805x860 (1405x1805x910)x2 |        |
| Waga netto                                 | kg                            | 232x2+300                                             | 232x2+300                                | 232+300x2                       |        |
| Waga brutto                                | kg                            | 248x2+325                                             | 248x2+325                                | 248+325x2                       |        |
| Zakres pracy temperatury zewnętrznej       | Chłodzenie <sup>6</sup>       | °C (DB)                                               | -25-52                                   | -25-52                          |        |
|                                            | Grzanie                       | °C (WB)                                               | -25-19                                   | -25-19                          |        |
|                                            | Ciepła woda użytkowa          | °C (DB)                                               | -25-43                                   | -25-43                          |        |

Adnotacja:

1. Wewnętrzna temperatura powietrza 27°C DB/19°C WB; zewnętrzna temperatura powietrza 35°C DB/24°CWB; długość połączonych rur to 7,5m. różnica poziomów wynosi 0.
2. Wewnętrzna temperatura powietrza 20°C DB/15°C WB; zewnętrzna temperatura powietrza 7°C DB/6°CWB; długość połączonych rur to 7,5m. różnica poziomów wynosi 0.
3. Patrz tabela kombinacji 1 - ograniczenia kombinacji jednostek wewnętrznych i zewnętrznych.
4. Podane średnice dotyczą zaworu odcinającego urządzenia.
5. Poziom hałasu mierzony w komorze półbezechowej, w odległości 1m od urządzenia i na wysokości 1,3 od podłoża.
6. Chłodzenie w niskiej temperaturze -25°C do -5°C jest dostępne dla MS01.

ODZYSK CIEPŁA

123,5 – 135,0 kW



DANE TECHNICZNE

| Model                                      |                               |                                                       | MV6-R1235WV2RN1                          | MV6-R1300WV2RN1     | MV6-R1350WV2RN1     |
|--------------------------------------------|-------------------------------|-------------------------------------------------------|------------------------------------------|---------------------|---------------------|
| Ilość koni mechanicznych HP/kombinacja     |                               |                                                       | 12HP+16HP+16HP=44HP                      | 14HP+16HP+16HP=46HP | 16HP+16HP+16HP=48HP |
| Zasilanie                                  |                               | V/f/Hz                                                | 380-415/3/50                             | 380-415/3/50        | 380-415/3/50        |
| Chłodzenie <sup>1</sup>                    | Wydajność                     | kW                                                    | 123.5                                    | 130.0               | 135.0               |
|                                            | Pobór mocy                    | kW                                                    | 32.64                                    | 33.83               | 36.00               |
|                                            | EER                           |                                                       | 3.78                                     | 3.84                | 3.75                |
| SEER                                       |                               |                                                       | 6.84                                     | 6.68                | 6.67                |
| Grzanie <sup>2</sup> (znamionowe)          | Wydajność                     | kW                                                    | 123.5                                    | 130.0               | 135.0               |
|                                            | Pobór mocy                    | kW                                                    | 26.13                                    | 27.83               | 29.35               |
|                                            | COP                           |                                                       | 4.73                                     | 4.67                | 4.60                |
|                                            | SCOP                          |                                                       | 4.40                                     | 4.34                | 4.33                |
| Grzanie <sup>2</sup> (maksymalne)          | Wydajność                     | kW                                                    | 137.5                                    | 145.0               | 150.0               |
|                                            | Pobór mocy                    | kW                                                    | 34.01                                    | 34.31               | 36.79               |
|                                            | COP                           |                                                       | 4.04                                     | 4.23                | 4.08                |
| Podłączone jednostki wewnętrzne            | Wydajność całkowita           | 50-200% pojemności jednostki zewnętrznej <sup>3</sup> |                                          |                     |                     |
|                                            | Maksymalna ilość              |                                                       | 64                                       | 64                  | 64                  |
| Sprężarka                                  | Typ                           |                                                       | DC inwerter                              | DC inwerter         | DC inwerter         |
|                                            | Ilość                         |                                                       | 3                                        | 3                   | 3                   |
| Wentylator                                 | Typ                           |                                                       | Osiowy                                   | Osiowy              | Osiowy              |
|                                            | Typ silnika                   |                                                       | DC                                       | DC                  | DC                  |
|                                            | Ilość                         |                                                       | 5                                        | 6                   | 6                   |
|                                            | Moc silnika                   | kW                                                    | 0.92x5                                   | 0.92x6              | 0.92x6              |
|                                            | Ciśnienie statyczne           | Pa                                                    | 0 / 20 / 40 / 60 / 80 (możliwość wyboru) |                     |                     |
| Przepływ powietrza                         |                               | m <sup>3</sup> /h                                     | 39800                                    | 43800               | 44700               |
|                                            |                               |                                                       |                                          |                     |                     |
| Czynnik chłodniczy                         | Rodzaj                        |                                                       | R410A                                    | R410A               | R410A               |
|                                            | Ilość                         | kg                                                    | 28                                       | 30                  | 30                  |
| Podłączenia rur <sup>4</sup>               | Rura cieczowa                 | mm                                                    | Ø19.1                                    | Ø19.1               | Ø19.1               |
|                                            | Rura gazowa-niskie ciśnienie  | mm                                                    | Ø41.3                                    | Ø41.3               | Ø41.3               |
|                                            | Rura gazowa-wysokie ciśnienie | mm                                                    | Ø34.9                                    | Ø34.9               | Ø34.9               |
| Poziom ciśnienia akustycznego <sup>5</sup> |                               | dB(A)                                                 | 68                                       | 68                  | 69                  |
| Poziom mocy akustycznej <sup>5</sup>       |                               | dB(A)                                                 | 91                                       | 91                  | 93                  |
| Wymiary netto (szer. x wys. x głęb.)       |                               | mm                                                    | 990x1635x790 (1340x1635x825)x2           | (1340x1635x825)x3   | (1340x1635x825)x3   |
| Wymiary brutto (szer. x wys. x głęb.)      |                               | mm                                                    | 1090x1805x860 (1405x1805x910)x2          | (1405x1805x910)x3   | (1405x1805x910)x3   |
| Waga netto                                 |                               | kg                                                    | 232+300x2                                | 300x3               | 300x3               |
| Waga brutto                                |                               | kg                                                    | 248+325x2                                | 325x3               | 325x3               |
| Zakres pracy temperatury zewnętrznej       | Chłodzenie <sup>6</sup>       | °C (DB)                                               | -25-52                                   | -25-52              | -25-52              |
|                                            | Grzanie                       | °C (WB)                                               | -25-19                                   | -25-19              | -25-19              |
|                                            | Ciepła woda użytkowa          | °C (DB)                                               | -25-43                                   | -25-43              | -25-43              |

Adnotacja:

1. Wewnętrzna temperatura powietrza 27°C DB/19°C WB; zewnętrzna temperatura powietrza 35°C DB/24°CWB; długość połączonych rur to 7.5m. różnica poziomów wynosi 0.
2. Wewnętrzna temperatura powietrza 20°C DB/15°C WB; zewnętrzna temperatura powietrza 7°C DB/6°CWB; długość połączonych rur to 7.5m. różnica poziomów wynosi 0.
3. Patrz tabela kombinacji 1 - ograniczenia kombinacji jednostek wewnętrznych i zewnętrznych.
4. Podane średnice dotyczą zaworu odcinającego urządzenia.
5. Poziome hałasu mierzony w komorze półbezechowej. w odległości 1m od urządzenia i na wysokości 1.3 od podłoża.
6. Chłodzenie w niskiej temperaturze -25°C do -5°C jest dostępne dla MS01.

## ODZYSK CIEPŁA

140,0 - 150,0 kW



## DANE TECHNICZNE

| Model                                      |                               |                                                       | MV6-R1400WV2RN1                          | MV6-R1450WV2RN1     | MV6-R1500WV2RN1     |
|--------------------------------------------|-------------------------------|-------------------------------------------------------|------------------------------------------|---------------------|---------------------|
| Ilość koni mechanicznych HP/kombinacja     |                               |                                                       | 16HP+16HP+18HP=50HP                      | 16HP+18HP+18HP=52HP | 18HP+18HP+18HP=54HP |
| Zasilanie                                  |                               | V/f/Hz                                                | 380-415/3/50                             | 380-415/3/50        | 380-415/3/50        |
| Chłodzenie <sup>1</sup>                    | Wydajność                     | kW                                                    | 140.0                                    | 145.0               | 150.0               |
|                                            | Pobór mocy                    | kW                                                    | 37.81                                    | 39.62               | 41.44               |
|                                            | EER                           |                                                       | 3.70                                     | 3.66                | 3.62                |
| SEER                                       |                               |                                                       | 6.75                                     | 6.81                | 6.88                |
| Grzanie <sup>2</sup> (znamionowe)          | Wydajność                     | kW                                                    | 140.0                                    | 145.0               | 150.0               |
|                                            | Pobór mocy                    | kW                                                    | 31.47                                    | 33.59               | 35.71               |
|                                            | COP                           |                                                       | 4.45                                     | 4.32                | 4.20                |
| SCOP                                       |                               |                                                       | 4.18                                     | 4.24                | 4.20                |
| Grzanie <sup>2</sup> (maksymalne)          | Wydajność                     | kW                                                    | 156.0                                    | 162.0               | 168.0               |
|                                            | Pobór mocy                    | kW                                                    | 39.29                                    | 41.8                | 44.31               |
|                                            | COP                           |                                                       | 3.97                                     | 3.88                | 3.79                |
| Podłączone jednostki wewnętrzne            | Wydajność całkowita           | 50-200% pojemności jednostki zewnętrznej <sup>3</sup> |                                          |                     |                     |
|                                            | Maksymalna ilość              |                                                       | 64                                       | 64                  | 64                  |
| Sprężarka                                  | Typ                           |                                                       | DC inwerter                              | DC inwerter         | DC inwerter         |
|                                            | Ilość                         |                                                       | 3                                        | 3                   | 3                   |
| Wentylator                                 | Typ                           |                                                       | Osiowy                                   | Osiowy              | Osiowy              |
|                                            | Typ silnika                   |                                                       | DC                                       | DC                  | DC                  |
|                                            | Ilość                         |                                                       | 6                                        | 6                   | 6                   |
|                                            | Moc silnika                   | kW                                                    | 0.92x6                                   | 0.92x6              | 0.92x6              |
|                                            | Ciśnienie statyczne           | Pa                                                    | 0 / 20 / 40 / 60 / 80 (możliwość wyboru) |                     |                     |
| Przepływ powietrza                         | m <sup>3</sup> /h             | 45600                                                 | 46500                                    | 47400               |                     |
| Czynnik chłodniczy                         | Rodzaj                        |                                                       | R410A                                    | R410A               | R410A               |
|                                            | Ilość                         | kg                                                    | 30                                       | 30                  | 30                  |
| Podłączenia rur <sup>4</sup>               | Rura cieczowa                 | mm                                                    | Ø19.1                                    | Ø19.1               | Ø19.1               |
|                                            | Rura gazowa-niskie ciśnienie  | mm                                                    | Ø41.3                                    | Ø41.3               | Ø41.3               |
|                                            | Rura gazowa-wysokie ciśnienie | mm                                                    | Ø34.9                                    | Ø34.9               | Ø34.9               |
| Poziom ciśnienia akustycznego <sup>5</sup> |                               | dB(A)                                                 | 69                                       | 69                  | 70                  |
| Poziom mocy akustycznej <sup>5</sup>       |                               | dB(A)                                                 | 93                                       | 93                  | 93                  |
| Wymiary netto (szer. x wys. x głęb.)       |                               | mm                                                    | (1340x1635x825)x3                        | (1340x1635x825)x3   | (1340x1635x825)x3   |
| Wymiary brutto (szer. x wys. x głęb.)      |                               | mm                                                    | (1405x1805x910)x3                        | (1405x1805x910)x3   | (1405x1805x910)x3   |
| Waga netto                                 |                               | kg                                                    | 300x3                                    | 300x3               | 300x3               |
| Waga brutto                                |                               | kg                                                    | 325x3                                    | 325x3               | 325x3               |
| Zakres pracy temperatury zewnętrznej       | Chłodzenie <sup>6</sup>       | °C (DB)                                               | -25~-52                                  | -25~-52             | -25~-52             |
|                                            | Grzanie                       | °C (WB)                                               | -25~-19                                  | -25~-19             | -25~-19             |
|                                            | Ciepła woda użytkowa          | °C (DB)                                               | -25~-43                                  | -25~-43             | -25~-43             |

Adnotacja:

1. Wewnętrzna temperatura powietrza 27°C DB/19°C WB; zewnętrzna temperatura powietrza 35°C DB/24°CWB; długość połączonych rur to 7.5m. różnica poziomów wynosi 0.
2. Wewnętrzna temperatura powietrza 20°C DB/15°C WB; zewnętrzna temperatura powietrza 7°C DB/6°CWB; długość połączonych rur to 7.5m. różnica poziomów wynosi 0.
3. Patrz tabela kombinacji 1 - ograniczenia kombinacji jednostek wewnętrznych i zewnętrznych.
4. Podane średnice dotyczą zaworu odcinającego urządzenia.
5. Poziom hałasu mierzony w komorze półbezechowej. w odległości 1m od urządzenia i na wysokości 1.3 od podłoża.
6. Chłodzenie w niskiej temperaturze -25°C do -5°C jest dostępne dla MS01.







SERIA

# V4 PLUS R

System V4 PLUS seria R to system odzysku ciepła zaprojektowany dla skutecznego, jednoczesnego grzania i chłodzenia. System jest odpowiedni dla przestrzeni podzielonych na strefy, gdzie wymagana jest jednoczesna praca w dwóch trybach w różnych częściach budynku, zgodnie z indywidualnymi preferencjami użytkowników.

MIDEA SYSTEMY VRF



\*Dostępność do wyczerpania zapasów

# CECHY JEDNOSTEK

## ZAAWANSOWANA TECHNOLOGIA

### WYSOKOWYDAJNY **SILNIK PRĄDU STAŁEGO**

Stosownie do obciążenia roboczego oraz ciśnienia instalacji, system reguluje prędkość wentylatora z silnikiem prądu stałego w celu osiągnięcia minimalnego zużycia energii i najlepszej wydajności.

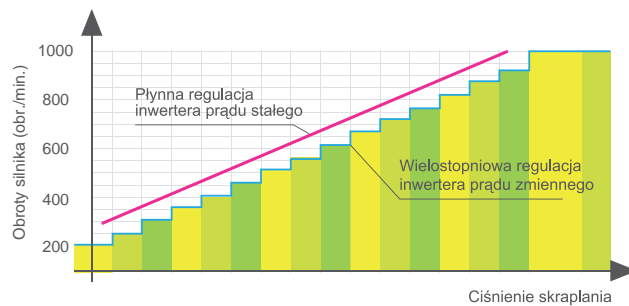

## WYSOKA EFEKTYWNOŚĆ ENERGETYCZNA

Ciepło odbierane z pomieszczeń chłodzonych przekazywane jest do pomieszczeń ogrzewanych, co redukuje pobór energii elektrycznej i znacząco zmniejsza koszty eksploatacji systemu klimatyzacji.

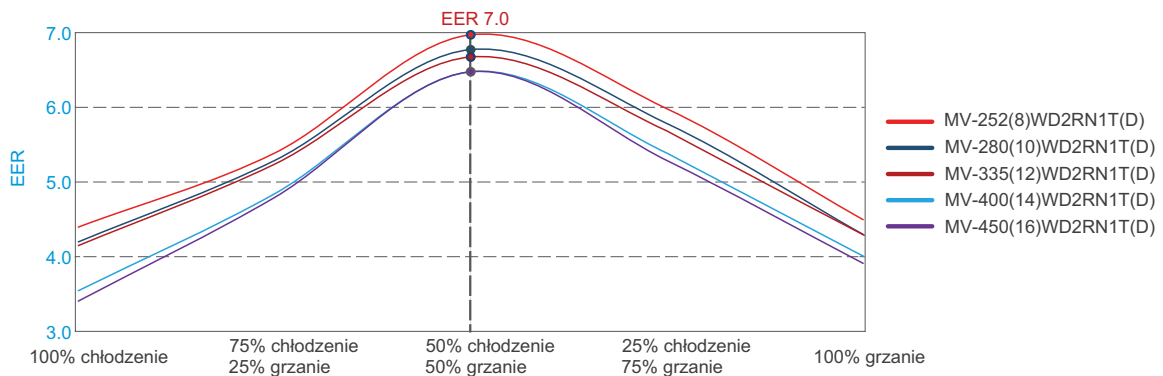

Chłodzenie: temperatura wewnętrzna 27°C DB/19°C WB; temperatura zewnętrzna 35°C DB/ 24°C WB  
 Grzanie: temperatura wewnętrzna 20°C DB/15°C WB; temperatura zewnętrzna 7°C DB/6°C WB

## OBROTOWA SKRZYŃKA ELEKTRYCZNA

Konstrukcja obrotowej skrzynki elektrycznej jest doskonałym rozwiązaniem, bardzo wygodnym podczas przeglądów i serwisowania instalacji chłodniczej. Eliminuje czas niezbędny do zdemontowania skrzynki.



## TECHNOLOGIA INWERTERA NA PRĄD STAŁY

Sprężarki sterowane inwerterem prądu stałego pracują z częstotliwością 60-120 Hz, czyli w najbardziej efektywnym zakresie. Dzięki temu sprawność jest wyższa o ponad 30%, w porównaniu z tradycyjnymi sprężarkami.



## GRAWITACYJNE WYRÓWNANIE POZIOMU OLEJU W AGREGATACH

W systemie chłodniczym złożonym z dwóch i więcej agregatów, Midea stosuje balans olejowy, który grawitacyjnie wyrównuje poziom oleju w poszczególnych agregatach i utrzymuje jego stały poziom, bez konieczności zatrzymywania urządzenia. W standardowych zastosowaniach, w czasie pracy przy częściowym obciążeniu, olej zbiera się w pracującym agregacie. Urządzenia standardowe co jakiś czas zatrzymują pracę chłodniczą lub grzewczą i pracują w trybie odzysku oleju. Urządzenia Midea, dzięki zastosowaniu balansu olejowego pracują w sposób ciągły.

## TECHNOLOGIA PRECYZYJNEJ REGULACJI OLEJU

Pięciostopniowa technologia kontroli oleju gwarantuje utrzymanie bezpiecznego poziomu oleju w sprężarce, całkowicie niwelując problem jego niedoboru.

- **1 stopień:** oddzielenie oleju wewnątrz sprężarki,
- **2 stopień:** wysokowydajny odolejacz (skuteczność odolejania do 99%),
- **3 stopień:** technologia wyrównania poziomu oleju między sprężarkami,
- **4 stopień:** technologia wyrównania poziomu oleju między modułami,
- **5 stopień:** program inteligentnego systemu powrotu oleju.

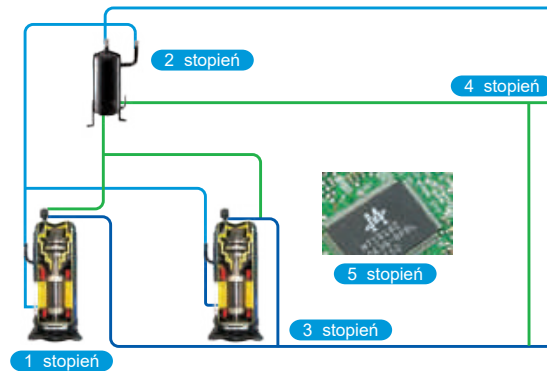

## TECHNOLOGIA PRECYZYJNEJ REGULACJI CZYNNIKA

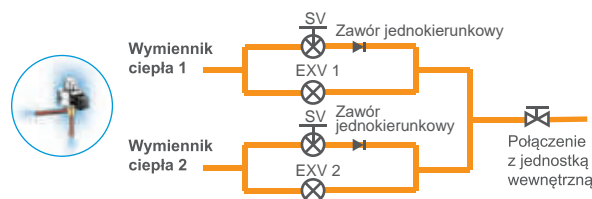

## ODZYSK CIEPŁA ZWIĘKSZA WYDAJNOŚĆ

Jednoczesne grzanie i chłodzenie w różnych strefach, to większa oszczędność energii dzięki odzyskowi ciepła z jednej przestrzeni i przekazywania go do drugiej. To pozwala zaoszczędzić do 50% kosztów w porównaniu z konwencjonalnym systemem pompy ciepła.

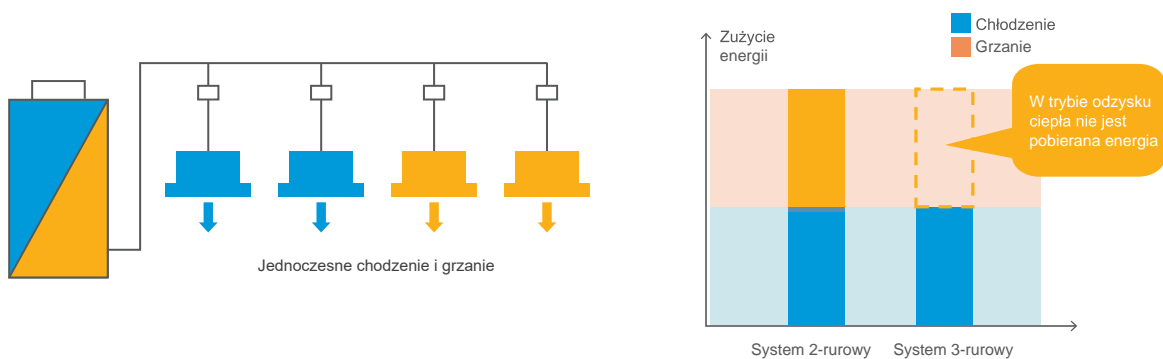

## SZEROKI ZAKRES ZASTOSOWANIA

AUTOMATYCZNA **REGULACJA WYDAJNOŚCI** GRZEWCZEJ

Indywidualna konstrukcja podwójnego skraplacza. Jednostka może wykorzystać część parownika jako powierzchni skraplania, odpowiednio do zapotrzebowania na ciepło dla większego wykorzystania mocy skraplacza.

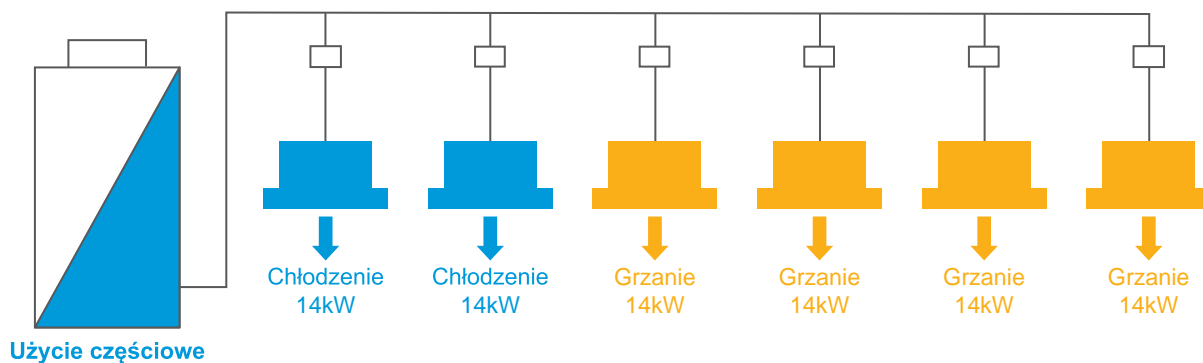
**NIEPZERWANE GRZANIE** PODCZAS ODSZRANIANIA

Każdy wymiennik odszraniany jest z wykorzystaniem ciepła przekazywanego przez jeden wymiennik do drugiego w jednostce zewnętrznej. Odszranianie nie ma wpływu na pracę jednostki wewnętrznej w trybie grzania.

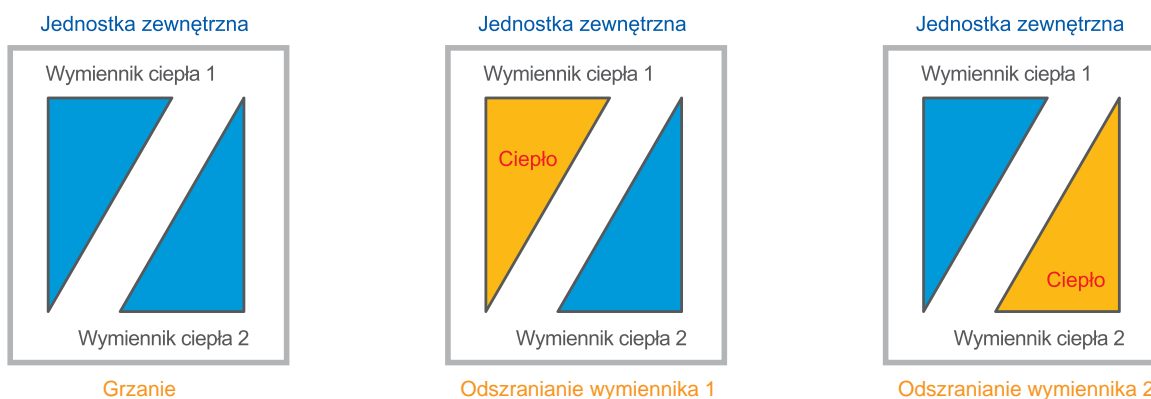



## ROZDZIELACZ TYPU MS

Jednostka zewnętrzna sama steruje pracą poszczególnych grup jednostek wewnętrznych dla uzyskania jednoczesnej pracy w trybie grzania i chłodzenia w jednym układzie, dzięki zastosowaniu układu MS, który precyzyjnie steruje przepływem czynnika chłodniczego za pomocą zaworu elektromagnetycznego. Jednostki wewnętrzne podłączone do jednego rozdzielacza typu MS mogą jednocześnie realizować pracę w trybie chłodzenia i grzania.

| Model MS   | Maks. ilość wszystkich jednostek wewnętrznych w dół instalacji | Całkowita wydajność wszystkich jednostek wewnętrznych w dół instalacji | Wymiary (Szer. x Wys. x Gł.) |
|------------|----------------------------------------------------------------|------------------------------------------------------------------------|------------------------------|
| MS02/N1-C  | 8                                                              | 28kW lub mniej                                                         | 630×225×500                  |
| MS02E/N1-C | 1                                                              | 20-28kW                                                                | 630×225×500                  |
| MS04/N1-C  | 16                                                             | 45kW lub mniej                                                         | 960×225×500                  |
| MS04E/N1-C | 1                                                              | 40-56kW                                                                | 960×225×500                  |
| MS06/N1-C  | 24                                                             | 45kW lub mniej                                                         | 960×225×500                  |

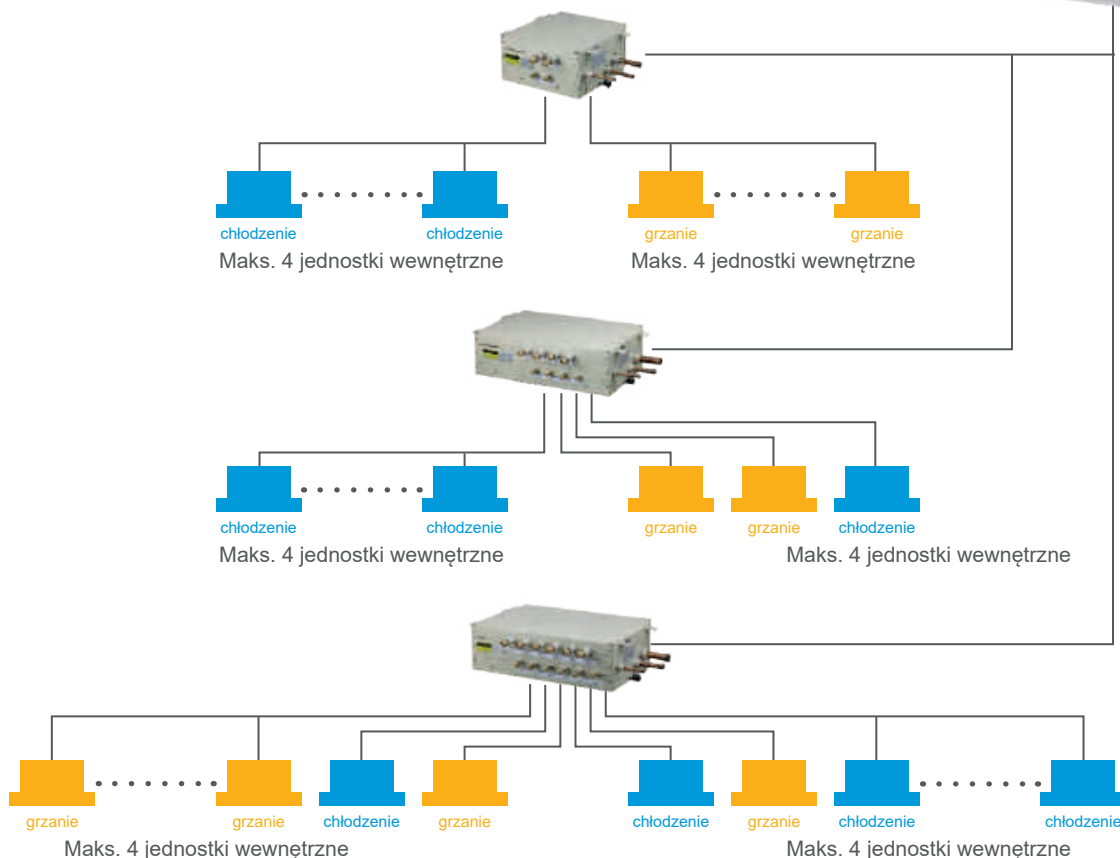

### Uwaga:

- Ilość każdej grupy jednostek wewnętrznych w dół instalacji powinna wynosić mniej niż 4.
- Wydajność każdej grupy jednostek wewnętrznych w dół instalacji powinna wynosić mniej niż 16 kW (tylko dla modeli MS02/N1-C, MS04/N1-C, MS06/N1-C).

## DŁUGOŚĆ INSTALACJI

System V4 PLUS R oferuje instalację rurową o całkowitej długości do 1000 m. Kompleksowe udogodnienia pozwalają na dużą elastyczność w projektowaniu systemu.

|                    |                                                                                    |                    | Dopuszczalna wartość (m) |
|--------------------|------------------------------------------------------------------------------------|--------------------|--------------------------|
| Długość instalacji | Całkowita długość instalacji                                                       |                    | 1000                     |
|                    | Max. długość instalacji                                                            | Długość czynna     | 175                      |
|                    |                                                                                    | Długość równoważna | 200                      |
|                    | Długość równoważna instalacji (od najbliższej j. wew. do pierwszego rozgałęzienia) |                    | 40/90                    |
| Różnica poziomów   | Różnica poziomów między j. wew./zewn.                                              | J. zewn. nad wew.  | 90                       |
|                    |                                                                                    | J. zewn. pod wew.  | 110                      |
|                    | Różnica poziomów między j. wew./wew.                                               |                    | 30                       |

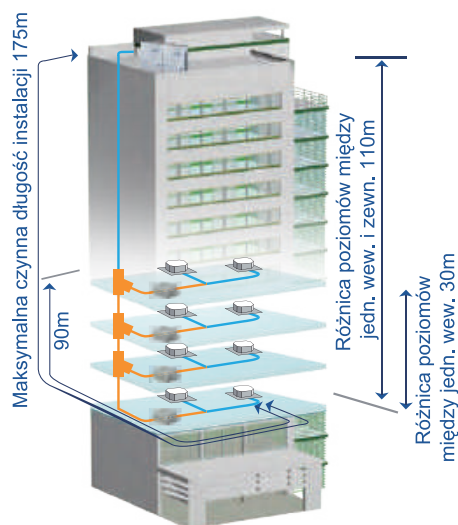

## ELASTYCZNOŚĆ ZASTOSOWANIA



### Rekomendowany zakres temperatur pracy

Stabilna i bezpieczna praca w szerokim zakresie temperatur zewnętrznych.  
 Tryb chłodzenia:  $-5^{\circ}\text{C} \sim 48^{\circ}\text{C}$ .  
 Tryb grzania:  $-20^{\circ}\text{C} \sim 24^{\circ}\text{C}$ .  
 Jednoczesne chłodzenie i grzanie:  $-5^{\circ}\text{C} \sim 24^{\circ}\text{C}$ .



### Cicha praca

Wyciszona konstrukcja zwiększa komfort ponieważ umożliwia pracę całego systemu w trybie cichej pracy na poziomie 42 dB(A).



### Proste serwisowanie

Kompatybilność z oprogramowaniem diagnostycznym jednostki zewnętrznej to łatwiejsze wykrycie tendencji pracy i znajdowanie rozwiązań w przypadku wystąpienia błędu.



### Wysoki spręż

Spręż jednostki zewnętrznej można dostosować do maks. 60 Pa, odpowiednio do instalacji w zamkniętych pomieszczeniach.



### Szeroka kompatybilność

Pełna kompatybilność z inteligentnymi systemami Midea oraz bramkami BMS: Bagnet, LonWorks, Modbus, KNX EIB.



### Wydajne zarządzanie IMM

Funkcja dostępu internetowego umożliwia sterowanie urządzeniami zdalnymi (jak laptop lub smartfon) poprzez internet (LAN lub Ethernet) korzystając z przeglądarki internetowej.

## MS CONTROLLER

MS Controller stanowi technologiczne serce systemów Midea VRF - współpracuje z jednostką zewnętrzną dla zapewnienia jednoczesnego chłodzenia i grzania. MS Controller podłączany jest do jednostki zewnętrznej za pomocą 2 rur chłodniczych, w zależności od wydajności podłączonych jednostek wewnętrznych.

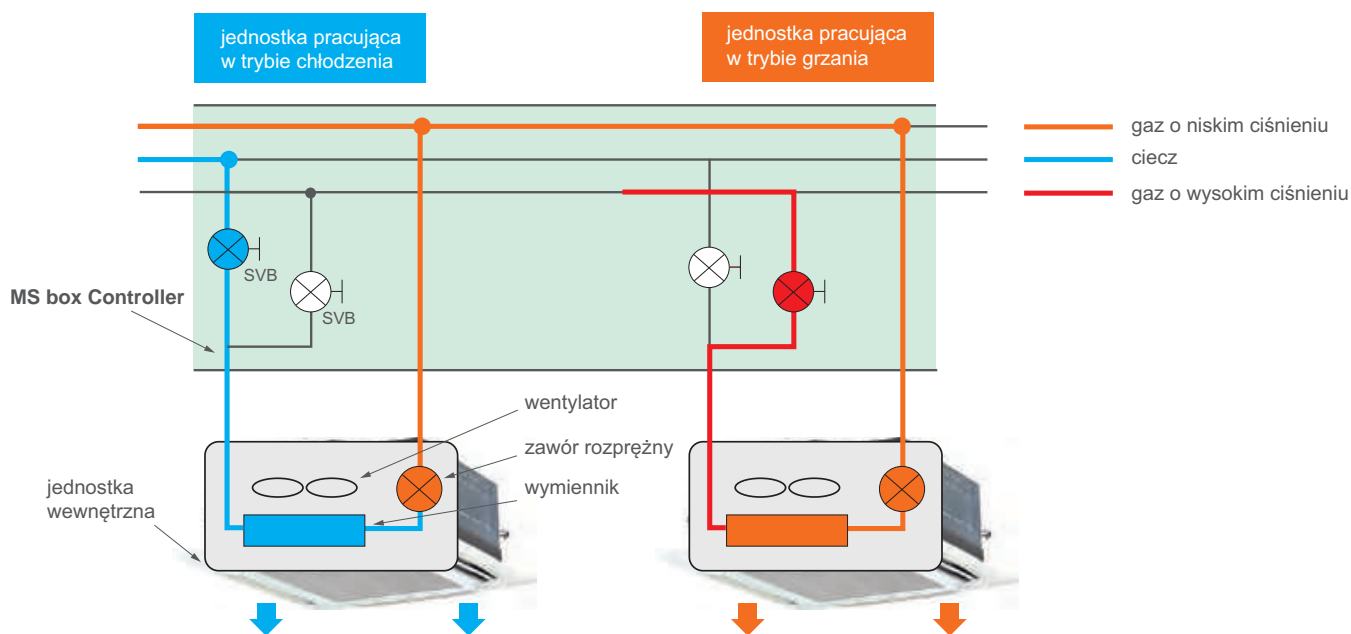

## PODŁĄCZENIE JEDNOSTEK WEWNĘTRZNYCH

MS02/N1-C



MS04/N1-C



MS06/N1-C



MS02E/N1-C

MS04E/N1-C



Dla kilku jednostek wewnętrznych

| MS Model  | Max. liczba j. wewnętrznych do podłączenia |
|-----------|--------------------------------------------|
| MS02/N1-C | 8                                          |
| MS04/N1-C | 16                                         |
| MS06/N1-C | 24                                         |

Dla 1 jednostki wewnętrznej

| MS Model   | Max. liczba j. wewnętrznych do podłączenia |
|------------|--------------------------------------------|
| MS02E/N1-C | 1                                          |
| MS04E/N1-C | 1                                          |

## DANE TECHNICZNE

## PODŁĄCZENIE KILKU JEDNOSTEK WEWNĘTRZNYCH

| Model                                                               |                                  |                             |    | MS02/N1-C                  | MS04/N1-C   | MS06/N1-C   |
|---------------------------------------------------------------------|----------------------------------|-----------------------------|----|----------------------------|-------------|-------------|
| Zasilanie                                                           |                                  |                             |    | 1-fazowe 220/230/240V 50Hz |             |             |
| Ilość przyłączy                                                     |                                  |                             |    | 2                          | 4           | 6           |
| Ilość jednostek wewnętrznych dla każdego przyłącza                  |                                  |                             |    | 4                          | 4           | 4           |
| Całkowita ilość jednostek wewnętrznych                              |                                  |                             |    | 8                          | 16          | 24          |
| Maksymalna wydajność dla przyłącza                                  |                                  |                             | kW | 16                         | 16          | 16          |
| Całkowita wydajność wszystkich przyłączonych jednostek wewnętrznych |                                  |                             | kW | ≤28                        | ≤45         | ≤45         |
| Orurowanie chłodnicze                                               | Po stronie jednostki zewnętrznej | Przewód cieczowy            | mm | Ø12,7                      | Ø15,9       | Ø15,9       |
|                                                                     |                                  | Przewód wysokiego ciśnienia | mm | Ø19,1                      | Ø22,2       | Ø22,2       |
|                                                                     |                                  | Przewód niskiego ciśnienia  | mm | Ø25,4                      | Ø31,8       | Ø31,8       |
|                                                                     | Po stronie jednostki wewnętrznej | Przewód cieczowy            | mm | Ø9,53                      | Ø9,53       | Ø9,53       |
|                                                                     |                                  | Przewód gazowy              | mm | Ø15,9                      | Ø15,9       | Ø15,9       |
|                                                                     | Wymiary (Szer, x Wys, x Głęb.)   |                             |    | mm                         | 630x225x600 | 960x225x600 |
| Waga                                                                |                                  |                             | kg | 19,5                       | 31,0        | 35,0        |

## PODŁĄCZENIE TYLKO 1 JEDNOSTKI WEWNĘTRZNEJ

| Model                                                               |                                  |                             |    | MS02E/N1-C                 | MS04E/N1-C  |
|---------------------------------------------------------------------|----------------------------------|-----------------------------|----|----------------------------|-------------|
| Zasilanie                                                           |                                  |                             |    | 1-fazowe 220/230/240V 50Hz |             |
| Ilość przyłączy                                                     |                                  |                             |    | 1                          | 1           |
| Ilość jednostek wewnętrznych dla każdego przyłącza                  |                                  |                             |    | 1                          | 1           |
| Całkowita ilość jednostek wewnętrznych                              |                                  |                             |    | 1                          | 1           |
| Całkowita wydajność wszystkich przyłączonych jednostek wewnętrznych |                                  |                             | kW | 20-28                      | 40-56       |
| Orurowanie chłodnicze                                               | Po stronie jednostki zewnętrznej | Przewód cieczowy            | mm | Ø12,7                      | Ø15,9       |
|                                                                     |                                  | Przewód wysokiego ciśnienia | mm | Ø19,1                      | Ø22,2       |
|                                                                     |                                  | Przewód niskiego ciśnienia  | mm | Ø25,4                      | Ø31,8       |
|                                                                     | Po stronie jednostki wewnętrznej | Przewód cieczowy            | mm | Ø9,53                      | Ø9,53       |
|                                                                     |                                  | Przewód gazowy              | mm | Ø15,9                      | Ø15,9       |
|                                                                     | Wymiary (Szer, x Wys, x Głęb.)   |                             |    | mm                         | 630x225x600 |
| Waga                                                                |                                  |                             | kg | 19,5                       | 31,0        |

ODZYSK CIEPŁA



50,4 – 53,2 kW

DANE TECHNICZNE

| Model                            |                                    |                             | MV-504WD2RN1T(D)       |                                                                                                                                                 | MV-532WD2RN1T(D)       |                      |               |
|----------------------------------|------------------------------------|-----------------------------|------------------------|-------------------------------------------------------------------------------------------------------------------------------------------------|------------------------|----------------------|---------------|
| Zasilanie                        |                                    |                             | 380-415V, 3N, 50/60 Hz |                                                                                                                                                 | 380-415V, 3N, 50/60 Hz |                      |               |
| Wydajność chłodnicza nominalna   |                                    | kW                          | 50,4                   |                                                                                                                                                 | 53,2                   |                      |               |
|                                  | Pobór mocy                         | kW                          | 11,94                  |                                                                                                                                                 | 12,72                  |                      |               |
|                                  | EER                                | kW/kW                       | 4,22                   |                                                                                                                                                 | 4,18                   |                      |               |
|                                  | SEER                               | kW/kW                       | 5,90                   |                                                                                                                                                 | 5,91                   |                      |               |
| Zakres temperatur dla chłodzenia |                                    | °C                          | -5 ~ 48                |                                                                                                                                                 | -5 ~ 48                |                      |               |
| Wydajność grzewcza nominalna     |                                    | kW                          | 54,00                  |                                                                                                                                                 | 58,5                   |                      |               |
|                                  | Pobór mocy                         | kW                          | 10,04                  |                                                                                                                                                 | 11,23                  |                      |               |
|                                  | COP                                | kW/kW                       | 5,38                   |                                                                                                                                                 | 5,21                   |                      |               |
|                                  | SCOP                               | kW/kW                       | 4,15                   |                                                                                                                                                 | 4,15                   |                      |               |
| Zakres temperatur dla grzania    |                                    | °C                          | -20 ~ 24               |                                                                                                                                                 | -20 ~ 24               |                      |               |
| Podłączane jednostki wewnętrzne  | Łączna wydajność                   |                             | do 200%                |                                                                                                                                                 | do 200%                |                      |               |
|                                  | Max. ilość                         |                             | do 64                  |                                                                                                                                                 | do 64                  |                      |               |
| Poziom ciśnienia akustycznego    |                                    | dB(A)                       | 60                     |                                                                                                                                                 | 61                     |                      |               |
| Średnica przewodów chłodniczych  | Ciecz                              | mm                          | Ø9.53                  |                                                                                                                                                 | Ø15.9                  |                      |               |
|                                  | Gaz (niskie ciśnienie)             | mm                          | Ø22.2                  |                                                                                                                                                 | Ø31.8                  |                      |               |
|                                  | Gaz (wysokie ciśnienie)            | mm                          | Ø19.1                  |                                                                                                                                                 | Ø28.6                  |                      |               |
| Model                            |                                    |                             | MV-252(8)WD2RN1T(D)    | MV-252(8)WD2RN1T(D)                                                                                                                             | MV-252(8)WD2RN1T(D)    | MV-280(10)WD2RN1T(D) |               |
| Wymiary zewnętrzne               |                                    | Szer. x wys. x głęb.        | mm                     | 1250×1615×765                                                                                                                                   | 1250×1615×765          | 1250×1615×765        | 1250×1615×765 |
| Masa netto                       |                                    |                             | kg                     | 255                                                                                                                                             | 255                    | 255                  | 255           |
| Sprężarka                        |                                    | Typ                         |                        | DC inverter                                                                                                                                     | DC inverter            | DC inverter          | DC inverter   |
| Wentylator                       | Wydatek powietrza                  |                             | m <sup>3</sup> /h      | 12000                                                                                                                                           | 12000                  | 12000                | 12000         |
|                                  | Typ x Ilość                        |                             |                        | Osiowy x 2                                                                                                                                      | Osiowy x 2             | Osiowy x 2           | Osiowy x 2    |
|                                  | Moc silnika                        |                             | kW                     | 0,52                                                                                                                                            | 0,52                   | 0,52                 | 0,52          |
| Zabezpieczenia                   | Zabezpieczenia wysokiego ciśnienia |                             | MPa                    | 4,4                                                                                                                                             | 4,4                    | 4,4                  | 4,4           |
|                                  | Inwerter                           |                             |                        | Zabezpieczenie przed przegrzaniem, zabezpieczenie nadprądowe, zabezpieczenie kolejności faz, zabezpieczenie fazowe, zabezpieczenie przepięciowe |                        |                      |               |
|                                  | Sprężarka                          |                             |                        | Zabezpieczenie przed przegrzaniem, zabezpieczenie przed przeciążeniem                                                                           |                        |                      |               |
| Czynnik chłodniczy               |                                    | Typ x fabryczne napełnienie |                        | R410A x 10 kg                                                                                                                                   | R410A x 10 kg          | R410A x 10 kg        | R410A x 10 kg |

Adnotacja:

Wydajność jest ustalona na podstawie następujących warunków:

1. Chłodzenie: Temperatura wewnętrzna 27°C DB/19°C WB; Temperatura zewnętrzna 35°C DB/24°C WB

2. Grzanie: Temperatura wewnętrzna 20°C DB/15°C WB; Temperatura zewnętrzna 7°C DB/6°C WB

Długość orurowania: Długość połączonych rur to 7,5m, różnica poziomów wynosi 0.

Hałas mierzony w komorze półbezechowej, w odległości 1m od urządzenia i na wysokości 1,3m od podłoża.

Do łączenia agregatów wymagane są trójniki łączące.

Urządzenie zawiera fluorowane gazy cieplarniane (R410A GWP=2088).

Specyfikacja zgodna z wymogami Rozporządzenia PEiR 2016/2281 oraz potwierdzona przez Eurovent

Dla poprawnej pracy jednostek zewnętrznych w trybie pompy ciepła, konieczne jest zastosowanie grzałki tacy ociekowej lub zapewnienie swobodnego odpływu kondensatu w inny sposób. Dobór odpowiedniego rozwiązania jest w gestii instalatora.

Konfiguracja rekomendowana przez producenta. Istnieje możliwość łączenia modułów agregatów w niestandardowe konfiguracje.

O szczegóły zapytaj Doradcę techniczno-handlowego.



## ODZYSK CIEPŁA

58,7 – 61,5 kW



## DANE TECHNICZNE

| Model                            |                                    |                             | MV-587WD2RN1T(D)                                                                                                                                |                      | MV-615WD2RN1T(D)       |                      |
|----------------------------------|------------------------------------|-----------------------------|-------------------------------------------------------------------------------------------------------------------------------------------------|----------------------|------------------------|----------------------|
| Zasilanie                        |                                    |                             | 380-415V, 3N, 50/60 Hz                                                                                                                          |                      | 380-415V, 3N, 50/60 Hz |                      |
| Wydajność chłodnicza nominalna   |                                    | kW                          | 58,7                                                                                                                                            |                      | 61,5                   |                      |
|                                  | Pobór mocy                         | kW                          | 15,25                                                                                                                                           |                      | 16,03                  |                      |
|                                  | EER                                | kW/kW                       | 3,85                                                                                                                                            |                      | 3,84                   |                      |
|                                  | SEER                               | kW/kW                       | 5,85                                                                                                                                            |                      | 5,87                   |                      |
| Zakres temperatur dla chłodzenia |                                    | °C                          | -5 ~ 48                                                                                                                                         |                      | -5 ~ 48                |                      |
| Wydajność grzewcza nominalna     |                                    | kW                          | 64,50                                                                                                                                           |                      | 69,0                   |                      |
|                                  | Pobór mocy                         | kW                          | 14,26                                                                                                                                           |                      | 15,45                  |                      |
|                                  | COP                                | kW/kW                       | 4,52                                                                                                                                            |                      | 4,47                   |                      |
|                                  | SCOP                               | kW/kW                       | 4,24                                                                                                                                            |                      | 4,27                   |                      |
| Zakres temperatur dla grzania    |                                    | °C                          | -20 ~ 24                                                                                                                                        |                      | -20 ~ 24               |                      |
| Podłączane jednostki wewnętrzne  | Łączna wydajność                   |                             | do 200%                                                                                                                                         |                      | do 200%                |                      |
|                                  | Max. ilość                         |                             | do 64                                                                                                                                           |                      | do 64                  |                      |
| Poziom ciśnienia akustycznego    |                                    | dB(A)                       | 62                                                                                                                                              |                      | 62                     |                      |
| Średnica przewodów chłodniczych  | Ciecz                              | mm                          | Ø12.7                                                                                                                                           |                      | Ø15.9                  |                      |
|                                  | Gaz (niskie ciśnienie)             | mm                          | Ø25.4                                                                                                                                           |                      | Ø31.8                  |                      |
|                                  | Gaz (wysokie ciśnienie)            | mm                          | Ø19.1                                                                                                                                           |                      | Ø28.6                  |                      |
| Model                            |                                    |                             | MV-252(8)WD2RN1T(D)                                                                                                                             | MV-335(12)WD2RN1T(D) | MV-280(10)WD2RN1T(D)   | MV-335(12)WD2RN1T(D) |
| Wymiary zewnętrzne               |                                    | Szer. x wys. x głęb. mm     | 1250×1615×765                                                                                                                                   |                      | 1250×1615×765          |                      |
| Masa netto                       |                                    | kg                          | 255                                                                                                                                             |                      | 255                    |                      |
| Sprężarka                        |                                    | Typ                         | DC inverter                                                                                                                                     |                      | DC inverter            |                      |
| Wentylator                       | Wydatek powietrza                  |                             | 12000 m <sup>3</sup> /h                                                                                                                         |                      | 13000                  |                      |
|                                  | Typ x Ilość                        |                             | Osiowy x 2                                                                                                                                      |                      | Osiowy x 2             |                      |
|                                  | Moc silnika                        |                             | 0,52 kW                                                                                                                                         |                      | 0,52                   |                      |
| Zabezpieczenia                   | Zabezpieczenia wysokiego ciśnienia |                             | 4,4 MPa                                                                                                                                         |                      | 4,4                    |                      |
|                                  | Inwerter                           |                             | Zabezpieczenie przed przegrzaniem, zabezpieczenie nadprądowe, zabezpieczenie kolejności faz, zabezpieczenie fazowe, zabezpieczenie przepięciowe |                      |                        |                      |
|                                  | Sprężarka                          |                             | Zabezpieczenie przed przegrzaniem, zabezpieczenie przed przeciążeniem                                                                           |                      |                        |                      |
| Czynnik chłodniczy               |                                    | Typ x fabryczne napełnienie | R410A x 13 kg                                                                                                                                   |                      | R410A x 13 kg          |                      |

## Adnotacja:

Wydajność jest ustalona na podstawie następujących warunków:

1. Chłodzenie: Temperatura wewnętrzna 27°C DB/19°C WB; Temperatura zewnętrzna 35°C DB/24°C WB

2. Grzanie: Temperatura wewnętrzna 20°C DB/15°C WB; Temperatura zewnętrzna 7°C DB/6°C WB

Długość orurowania: Długość połączonych rur to 7,5m, różnica poziomów wynosi 0.

Hałas mierzony w komorze półbezechowej, w odległości 1m od urządzenia i na wysokości 1,3m od podłoża.

Do łączenia agregatów wymagane są trójniki łączące.

Urządzenie zawiera fluorowane gazy cieplarniane (R410A GWP=2088).

Specyfikacja zgodna z wymogami Rozporządzenia PEiR 2016/2281 oraz potwierdzona przez Eurovent

Dla poprawnej pracy jednostek zewnętrznych w trybie pompy ciepła, konieczne jest zastosowanie grzałki tacy ociekowej lub zapewnienie swobodnego odpływu kondensatu w inny sposób. Dobór odpowiedniego rozwiązania jest w gestii instalatora.

Konfiguracja rekomendowana przez producenta. Istnieje możliwość łączenia modułów agregatów w niestandardowe konfiguracje.

O szczegóły zapytaj Doradcę techniczno-handlowego.

ODZYSK CIEPŁA



78,4 – 83,9 kW

DANE TECHNICZNE

| Model                            |                                    |       | MV-784WD2RN1T(D)                                                                                                                                |                      |                       | MV-839WD2RN1T(D)      |                      |                       |
|----------------------------------|------------------------------------|-------|-------------------------------------------------------------------------------------------------------------------------------------------------|----------------------|-----------------------|-----------------------|----------------------|-----------------------|
| Zasilanie                        |                                    |       | 380-415V, 3N, 50/60Hz                                                                                                                           |                      |                       | 380-415V, 3N, 50/60Hz |                      |                       |
| Wydajność chłodnicza nominalna   |                                    | kW    | 78,4                                                                                                                                            |                      |                       | 83,9                  |                      |                       |
|                                  | Pobór mocy                         | kW    | 18,69                                                                                                                                           |                      |                       | 21,22                 |                      |                       |
|                                  | EER                                | kW/kW | 4,19                                                                                                                                            |                      |                       | 3,95                  |                      |                       |
|                                  | SEER                               | kW/kW | 5,91                                                                                                                                            |                      |                       | 5,87                  |                      |                       |
| Zakres temperatur dla chłodzenia |                                    | °C    | -5 ~ 48                                                                                                                                         |                      |                       | -5 ~ 48               |                      |                       |
| Wydajność grzewcza nominalna     |                                    | kW    | 85,5                                                                                                                                            |                      |                       | 91,5                  |                      |                       |
|                                  | Pobór mocy                         | kW    | 16,25                                                                                                                                           |                      |                       | 19,28                 |                      |                       |
|                                  | COP                                | kW/kW | 5,26                                                                                                                                            |                      |                       | 4,75                  |                      |                       |
|                                  | SCOP                               | kW/kW | 4,15                                                                                                                                            |                      |                       | 4,21                  |                      |                       |
| Zakres temperatur dla grzania    |                                    | °C    | -20 ~ 24                                                                                                                                        |                      |                       | -20 ~ 24              |                      |                       |
| Podłączane jednostki wewnętrzne  | Łączna wydajność                   |       | do 200%                                                                                                                                         |                      |                       | do 200%               |                      |                       |
|                                  | Max. ilość                         |       | do 64                                                                                                                                           |                      |                       | do 64                 |                      |                       |
| Poziom ciśnienia akustycznego    |                                    | dB(A) | 65                                                                                                                                              |                      |                       | 65                    |                      |                       |
| Średnica przewodów chłodniczych  | Ciecz                              | mm    | Ø12.7                                                                                                                                           |                      |                       | Ø12.7                 |                      |                       |
|                                  | Gaz (niskie ciśnienie)             | mm    | Ø22.2                                                                                                                                           |                      |                       | Ø25.4                 |                      |                       |
|                                  | Gaz (wysokie ciśnienie)            | mm    | Ø19.1                                                                                                                                           |                      |                       | Ø19.1                 |                      |                       |
| Model                            |                                    |       | MV-252(8) WD2RN1T(D)                                                                                                                            | MV-252(8) WD2RN1T(D) | MV-280(10) WD2RN1T(D) | MV-252(8) WD2RN1T(D)  | MV-252(8) WD2RN1T(D) | MV-335(12) WD2RN1T(D) |
| Wymiary zewnętrzne               | Szer. x wys. x głęb.               | mm    | 1250×1615×765                                                                                                                                   | 1250×1615×765        | 1250×1615×765         | 1250×1615×765         | 1250×1615×765        | 1250×1615×765         |
| Masa netto                       |                                    | kg    | 255                                                                                                                                             | 255                  | 255                   | 255                   | 255                  | 255                   |
| Sprężarka                        | Typ                                |       | DC inverter                                                                                                                                     | DC inverter          | DC inverter           | DC inverter           | DC inverter          | DC inverter           |
|                                  | Wydatek powietrza                  |       | m <sup>3</sup> /h                                                                                                                               | 12000                | 12000                 | 12000                 | 12000                | 12000                 |
| Wentylator                       | Typ x Ilość                        |       | Osiowy x 2                                                                                                                                      | Osiowy x 2           | Osiowy x 2            | Osiowy x 2            | Osiowy x 2           | Osiowy x 2            |
|                                  | Moc silnika                        |       | kW                                                                                                                                              | 0,52                 | 0,52                  | 0,52                  | 0,52                 | 0,52                  |
| Zabezpieczenia                   | Zabezpieczenia wysokiego ciśnienia |       | MPa                                                                                                                                             | 4,4                  | 4,4                   | 4,4                   | 4,4                  | 4,4                   |
|                                  | Inwerter                           |       | Zabezpieczenie przed przegrzaniem, zabezpieczenie nadprądowe, zabezpieczenie kolejności faz, zabezpieczenie fazowe, zabezpieczenie przepięciowe |                      |                       |                       |                      |                       |
|                                  | Sprężarka                          |       | Zabezpieczenie przed przegrzaniem, zabezpieczenie przed przeciążeniem                                                                           |                      |                       |                       |                      |                       |
| Czynnik chłodniczy               | Typ x fabryczne napełnienie        |       | R410A x 10 kg                                                                                                                                   | R410A x 10 kg        | R410A x 10 kg         | R410A x 10 kg         | R410A x 10 kg        | R410A x 10 kg         |

Adnotacja:

Wydajność jest ustalona na podstawie następujących warunków:

1. Chłodzenie: Temperatura wewnętrzna 27°C DB/19°C WB; Temperatura zewnętrzna 35°C DB/24°C WB

2. Grzanie: Temperatura wewnętrzna 20°C DB/15°C WB; Temperatura zewnętrzna 7°C DB/6°C WB

Długość orurowania: Długość połączonych rur to 7,5m, różnica poziomów wynosi 0.

Hałas mierzony w komorze półbezechowej, w odległości 1m od urządzenia i na wysokości 1,3m od podłoża.

Do łączenia agregatów wymagane są trójniki łączące.

Urządzenie zawiera fluorowane gazy cieplarniane (R410A GWP=2088).

Specyfikacja zgodna z wymogami Rozporządzenia PEiR 2016/2281 oraz potwierdzona przez Eurovent

Dla poprawnej pracy jednostek zewnętrznych w trybie pompy ciepła, konieczne jest zastosowanie grzałki tacy ociekowej lub zapewnienie swobodnego odpływu kondensatu w inny sposób. Dobór odpowiedniego rozwiązania jest w gestii instalatora.

Konfiguracja rekomendowana przez producenta. Istnieje możliwość łączenia modułów agregatów w niestandardowe konfiguracje.

O szczegóły zapytaj Doradcę techniczno-handlowego.

## ODZYSK CIEPŁA



86,7 kW

## DANE TECHNICZNE

| Model                            |                                    |                   | MV-867(38)WD2RN1(D)                                                                                                                             |                     |                     |
|----------------------------------|------------------------------------|-------------------|-------------------------------------------------------------------------------------------------------------------------------------------------|---------------------|---------------------|
| Zasilanie                        |                                    |                   | 380-415V, 3N, 50/60Hz                                                                                                                           |                     |                     |
| Wydajność chłodnicza nominalna   |                                    | kW                | 86,7                                                                                                                                            |                     |                     |
|                                  | Pobór mocy                         | kW                | 22,00                                                                                                                                           |                     |                     |
|                                  | EER                                | kW/kW             | 3,94                                                                                                                                            |                     |                     |
|                                  | SEER                               | kW/kW             | 5,88                                                                                                                                            |                     |                     |
| Zakres temperatur dla chłodzenia |                                    | °C                | -5 ~ 48                                                                                                                                         |                     |                     |
| Wydajność grzewcza nominalna     |                                    | kW                | 96,0                                                                                                                                            |                     |                     |
|                                  | Pobór mocy                         | kW                | 20,47                                                                                                                                           |                     |                     |
|                                  | COP                                | kW/kW             | 4,69                                                                                                                                            |                     |                     |
|                                  | SCOP                               | kW/kW             | 4,21                                                                                                                                            |                     |                     |
| Zakres temperatur dla grzania    |                                    | °C                | -20 ~ 24                                                                                                                                        |                     |                     |
| Podłączane jednostki wewnętrzne  | Łączna wydajność                   |                   | do 200%                                                                                                                                         |                     |                     |
|                                  | Max. ilość                         |                   | do 64                                                                                                                                           |                     |                     |
| Poziom ciśnienia akustycznego    |                                    | dB(A)             | 66                                                                                                                                              |                     |                     |
| Średnica przewodów chłodniczych  | Ciecz                              | mm                | Ø12.7                                                                                                                                           |                     |                     |
|                                  | Gaz (niskie ciśnienie)             | mm                | Ø25.4                                                                                                                                           |                     |                     |
|                                  | Gaz (wysokie ciśnienie)            | mm                | Ø19.1                                                                                                                                           |                     |                     |
| Model                            |                                    |                   | MV-252(8)WD2RN1(D)                                                                                                                              | MV-280(10)WD2RN1(D) | MV-335(12)WD2RN1(D) |
| Wymiary zewnętrzne               | Szer. x wys. x głęb.               | mm                | 1250×1615×765                                                                                                                                   | 1250×1615×765       | 1250×1615×765       |
| Masa netto                       |                                    | kg                | 255                                                                                                                                             | 255                 | 255                 |
| Sprężarka                        | Typ                                |                   | DC inverter                                                                                                                                     | DC inverter         | DC inverter         |
| Wentylator                       | Wydatek powietrza                  | m <sup>3</sup> /h | 12000                                                                                                                                           | 12000               | 13000               |
|                                  | Typ x Ilość                        |                   | Osiowy x 2                                                                                                                                      | Osiowy x 2          | Osiowy x 2          |
|                                  | Moc silnika                        | kW                | 0,52                                                                                                                                            | 0,52                | 0,52                |
| Zabezpieczenia                   | Zabezpieczenia wysokiego ciśnienia | MPa               | 4,4                                                                                                                                             | 4,4                 | 4,4                 |
|                                  | Inwerter                           |                   | Zabezpieczenie przed przegrzaniem, zabezpieczenie nadprądowe, zabezpieczenie kolejności faz, zabezpieczenie fazowe, zabezpieczenie przepięciowe |                     |                     |
|                                  | Sprężarka                          |                   | Zabezpieczenie przed przegrzaniem, zabezpieczenie przed przeciążeniem                                                                           |                     |                     |
| Czynnik chłodniczy               | Typ x fabryczne napętnienie        |                   | R410A x 10 kg                                                                                                                                   | R410A x 10 kg       | R410A x 10 kg       |

## Adnotacja:

Wydajność jest ustalona na podstawie następujących warunków:

1. Chłodzenie: Temperatura wewnętrzna 27°C DB/19°C WB; Temperatura zewnętrzna 35°C DB/24°C WB

2. Grzanie: Temperatura wewnętrzna 20°C DB/15°C WB; Temperatura zewnętrzna 7°C DB/6°C WB

Długość orurowania: Długość połączonych rur to 7,5m, różnica poziomów wynosi 0.

Hałas mierzony w komorze półbezechowej, w odległości 1m od urządzenia i na wysokości 1,3m od podłoża.

Do łączenia agregatów wymagane są trójniki łączące.

Urządzenie zawiera fluorowane gazy cieplarniane (R410A GWP=2088).

Specyfikacja zgodna z wymogami Rozporządzenia PEiR 2016/2281 oraz potwierdzona przez Eurovent

Dla poprawnej pracy jednostek wewnętrznych w trybie pompy ciepła, konieczne jest zastosowanie grzałki tacy ociekowej lub zapewnienie swobodnego odpływu kondensatu w inny sposób. Dobór odpowiedniego rozwiązania jest w gestii instalatora.

Konfiguracja rekomendowana przez producenta. Istnieje możliwość łączenia modułów agregatów w niestandardowe konfiguracje.

O szczegóły zapytaj Doradcę techniczno-handlowego.

## ODZYSK CIEPŁA

25,2 – 33,5 kW



## DANE TECHNICZNE

| Model                            |                                    | MV-252(8)WD2RN1T(D)         | MV-280(10)WD2RN1T(D) | MV-335(12)WD2RN1T(D) |          |                                                                                                                                                 |               |               |
|----------------------------------|------------------------------------|-----------------------------|----------------------|----------------------|----------|-------------------------------------------------------------------------------------------------------------------------------------------------|---------------|---------------|
| Zasilanie                        |                                    | 380-415V, 3N, 50/60 Hz      |                      |                      |          |                                                                                                                                                 |               |               |
| Wydajność chłodnicza nominalna   |                                    | kW                          |                      | 25,2                 | 28,0     | 33,5                                                                                                                                            |               |               |
|                                  | Pobór mocy                         | kW                          |                      | 5,97                 | 6,75     | 9,28                                                                                                                                            |               |               |
|                                  | EER                                | kW/kW                       |                      | 4,22                 | 4,15     | 3,61                                                                                                                                            |               |               |
|                                  | SEER                               | kW/kW                       |                      | 5,90                 | 5,92     | 5,82                                                                                                                                            |               |               |
| Zakres temperatur dla chłodzenia |                                    | °C                          |                      | -5 ~ 48              | -5 ~ 48  | -5 ~ 48                                                                                                                                         |               |               |
| Wydajność grzewcza nominalna     |                                    | kW                          |                      | 27,0                 | 31,5     | 37,5                                                                                                                                            |               |               |
|                                  | Pobór mocy                         | kW                          |                      | 5,02                 | 6,21     | 9,24                                                                                                                                            |               |               |
|                                  | COP                                | kW/kW                       |                      | 5,38                 | 5,07     | 4,06                                                                                                                                            |               |               |
|                                  | SCOP                               | kW/kW                       |                      | 4,15                 | 4,15     | 4,31                                                                                                                                            |               |               |
| Zakres temperatur dla grzania    |                                    | °C                          |                      | -20 ~ 24             | -20 ~ 24 | -20 ~ 24                                                                                                                                        |               |               |
| Podłączane jednostki wewnętrzne  | Łączna wydajność                   |                             |                      | do 200%              | do 200%  | do 200%                                                                                                                                         |               |               |
|                                  | Max. ilość                         |                             |                      | do 64                | do 64    | do 64                                                                                                                                           |               |               |
| Poziom ciśnienia akustycznego    |                                    | dB(A)                       |                      | 59                   | 62       | 63                                                                                                                                              |               |               |
| Poziom mocy akustycznej          |                                    | dB(A)                       |                      | 79                   | 83       | 84                                                                                                                                              |               |               |
| Średnica przewodów chłodniczych  | Ciecz                              | mm                          |                      | Ø9.53                | Ø12.7    | Ø12.7                                                                                                                                           |               |               |
|                                  | Gaz (niskie ciśnienie)             | mm                          |                      | Ø22.2                | Ø22.2    | Ø25.4                                                                                                                                           |               |               |
|                                  | Gaz (wysokie ciśnienie)            | mm                          |                      | Ø19.1                | Ø19.1    | Ø19.1                                                                                                                                           |               |               |
| Wymiary zewnętrzne               |                                    | Szer. x wys. x głęb.        |                      | mm                   |          | 1250×1615×765                                                                                                                                   | 1250×1615×765 | 1250×1615×765 |
| Masa netto                       |                                    | kg                          |                      |                      |          | 255                                                                                                                                             | 255           | 255           |
| Sprężarka                        |                                    | Typ                         |                      |                      |          | DC inverter                                                                                                                                     | DC inverter   | DC inverter   |
| Wentylator                       | Wydatek powietrza                  | m³/h                        |                      |                      |          | 12000                                                                                                                                           | 12000         | 13000         |
|                                  | Typ x Ilość                        |                             |                      |                      |          | Osiowy x 2                                                                                                                                      | Osiowy x 2    | Osiowy x 2    |
|                                  | Moc silnika                        | kW                          |                      |                      |          | 0,52                                                                                                                                            | 0,52          | 0,52          |
| Zabezpieczenia                   | Zabezpieczenia wysokiego ciśnienia | MPa                         |                      |                      |          | 4,4                                                                                                                                             | 4,4           | 4,4           |
|                                  | Inwerter                           |                             |                      |                      |          | Zabezpieczenie przed przegrzaniem, zabezpieczenie nadprądowe, zabezpieczenie kolejności faz, zabezpieczenie fazowe, zabezpieczenie przepięciowe |               |               |
|                                  | Sprężarka                          |                             |                      |                      |          | Zabezpieczenie przed przegrzaniem, zabezpieczenie przed przeciążeniem                                                                           |               |               |
| Czynnik chłodniczy               |                                    | Typ x fabryczne napełnienie |                      |                      |          | R410A x 10 kg                                                                                                                                   | R410A x 10 kg | R410A x 10 kg |

### Adnotacja:

Wydajność jest ustalona na podstawie następujących warunków:

1. Chłodzenie: Temperatura wewnętrzna 27°C DB/19°C WB; Temperatura zewnętrzna 35°C DB/24°C WB

2. Grzanie: Temperatura wewnętrzna 20°C DB/15°C WB; Temperatura zewnętrzna 7°C DB/6°C WB

Długość orurowania: Długość połączonych rur to 7,5m, różnica poziomów wynosi 0.

Hałas mierzony w komorze półbezechowej, w odległości 1m od urządzenia i na wysokości 1,3m od podłoża.

Do łączenia agregatów wymagane są trójniki łączące.

Urządzenie zawiera fluorowane gazy cieplarniane (R410A GWP=2088).

Specyfikacja zgodna z wymogami Rozporządzenia PEiR 2016/2281 oraz potwierdzona przez Eurovent

Dla poprawnej pracy jednostek zewnętrznych w trybie pompy ciepła, konieczne jest zastosowanie grzałki tacy ociekowej lub zapewnienie swobodnego odpływu kondensatu w inny sposób. Dobór odpowiedniego rozwiązania jest w gestii instalatora.

## ODZYSK CIEPŁA



40,0 - 45,0 kW

## DANE TECHNICZNE

| Model                            |                                    |                             | MV-400(14)WD2RN1T(D)                                                                                                                            | MV-450(16)WD2RN1T(D) |
|----------------------------------|------------------------------------|-----------------------------|-------------------------------------------------------------------------------------------------------------------------------------------------|----------------------|
| Zasilanie                        |                                    |                             | 380-415V, 3N, 50/60 Hz                                                                                                                          |                      |
| Wydajność chłodnicza nominalna   |                                    | kW                          | 40,0                                                                                                                                            | 45,0                 |
|                                  | Pobór mocy                         | kW                          | 11,49                                                                                                                                           | 14,20                |
|                                  | EER                                | kW/kW                       | 3,48                                                                                                                                            | 3,17                 |
|                                  | SEER                               | kW/kW                       | 5,82                                                                                                                                            | 5,59                 |
| Zakres temperatur dla chłodzenia |                                    | °C                          | -5 ~ 48                                                                                                                                         |                      |
| Wydajność grzewcza nominalna     |                                    | kW                          | 40,0                                                                                                                                            | 45,0                 |
|                                  | Pobór mocy                         | kW                          | 9,76                                                                                                                                            | 11,90                |
|                                  | COP                                | kW/kW                       | 4,10                                                                                                                                            | 3,78                 |
|                                  | SCOP                               | kW/kW                       | 4,01                                                                                                                                            | 4,01                 |
| Zakres temperatur dla grzania    |                                    | °C                          | -20 ~ 24                                                                                                                                        |                      |
| Podłączane jednostki wewnętrzne  | Łączna wydajność                   |                             | do 200%                                                                                                                                         |                      |
|                                  | Max. ilość                         |                             | do 64                                                                                                                                           |                      |
| Poziom ciśnienia akustycznego    |                                    | dB(A)                       | 66                                                                                                                                              |                      |
| Poziom mocy akustycznej          |                                    | dB(A)                       | 88                                                                                                                                              |                      |
| Średnica przewodów chłodniczych  | Ciecz                              | mm                          | Ø15.9                                                                                                                                           |                      |
|                                  | Gaz (niskie ciśnienie)             | mm                          | Ø28.6                                                                                                                                           |                      |
|                                  | Gaz (wysokie ciśnienie)            | mm                          | Ø22.2                                                                                                                                           |                      |
| Wymiary zewnętrzne               |                                    | Szer. x wys. x głęb. mm     | 1250×1615×765                                                                                                                                   |                      |
| Masa netto                       |                                    | kg                          | 303                                                                                                                                             |                      |
| Sprężarka                        |                                    | Typ                         | DC inverter                                                                                                                                     |                      |
| Wentylator                       | Wydatek powietrza                  |                             | m <sup>3</sup> /h                                                                                                                               |                      |
|                                  | Typ x Ilość                        |                             | Osiowy x 2                                                                                                                                      |                      |
|                                  | Moc silnika                        |                             | kW                                                                                                                                              |                      |
| Zabezpieczenia                   | Zabezpieczenia wysokiego ciśnienia |                             | MPa                                                                                                                                             |                      |
|                                  | Inwerter                           |                             | Zabezpieczenie przed przegrzaniem, zabezpieczenie nadprądowe, zabezpieczenie kolejności faz, zabezpieczenie fazowe, zabezpieczenie przepięciowe |                      |
|                                  | Sprężarka                          |                             | Zabezpieczenie przed przegrzaniem, zabezpieczenie przed przeciążeniem                                                                           |                      |
| Czynnik chłodniczy               |                                    | Typ x fabryczne napełnienie | R410A x 13 kg                                                                                                                                   |                      |

## Adnotacja:

Wydajność jest ustalona na podstawie następujących warunków:

1. Chłodzenie: Temperatura wewnętrzna 27°C DB/19°C WB; Temperatura zewnętrzna 35°C DB/24°C WB

2. Grzanie: Temperatura wewnętrzna 20°C DB/15°C WB; Temperatura zewnętrzna 7°C DB/6°C WB

Długość orurowania: Długość połączonych rur to 7,5m, różnica poziomów wynosi 0.

Hałas mierzony w komorze półbezechowej, w odległości 1m od urządzenia i na wysokości 1,3m od podłoża.

Do łączenia agregatów wymagane są trójniki łączące.

Urządzenie zawiera fluorowane gazy cieplarniane (R410A GWP=2088).

Specyfikacja zgodna z wymogami Rozporządzenia PEiR 2016/2281 oraz potwierdzona przez Eurovent

Dla poprawnej pracy jednostek zewnętrznych w trybie pompy ciepła, konieczne jest zastosowanie grzałki tacy ociekowej lub zapewnienie swobodnego odpływu kondensatu w inny sposób. Dobór odpowiedniego rozwiązania jest w gestii instalatora.



## ODZYSK CIEPŁA



53,2 – 68,0 kW

## DANE TECHNICZNE

| Model                            |                                    |                   | MV-532(18)WD2RN1T(D)                                                                                                                            | MV-560(20)WD2RN1T(D) | MV-615(22)WD2RN1T(D) | MV-680(24)WD2RN1T(D) |                      |                      |                      |                      |
|----------------------------------|------------------------------------|-------------------|-------------------------------------------------------------------------------------------------------------------------------------------------|----------------------|----------------------|----------------------|----------------------|----------------------|----------------------|----------------------|
| Zasilanie                        |                                    |                   | 380-415V, 3N, 50/60 Hz                                                                                                                          |                      |                      |                      |                      |                      |                      |                      |
| Wydajność chłodnicza nominalna   | kW                                 |                   | 53,2                                                                                                                                            | 56,0                 | 61,5                 | 68,0                 |                      |                      |                      |                      |
|                                  | Pobór mocy                         | kW                | 12,72                                                                                                                                           | 13,50                | 16,03                | 18,24                |                      |                      |                      |                      |
|                                  | EER                                | kW/kW             | 4,18                                                                                                                                            | 4,15                 | 3,84                 | 3,73                 |                      |                      |                      |                      |
|                                  | SEER                               | kW/kW             | 5,91                                                                                                                                            | 5,92                 | 5,87                 | 5,86                 |                      |                      |                      |                      |
| Zakres temperatur dla chłodzenia |                                    |                   | °C -5 ~ 48                                                                                                                                      |                      |                      |                      |                      |                      |                      |                      |
| Wydajność grzewcza nominalna     | kW                                 |                   | 58,5                                                                                                                                            | 63,0                 | 69,0                 | 71,50                |                      |                      |                      |                      |
|                                  | Pobór mocy                         | kW                | 11,23                                                                                                                                           | 12,42                | 15,45                | 15,97                |                      |                      |                      |                      |
|                                  | COP                                | kW/kW             | 5,21                                                                                                                                            | 5,07                 | 4,47                 | 4,48                 |                      |                      |                      |                      |
|                                  | SCOP                               | kW/kW             | 4,15                                                                                                                                            | 4,15                 | 4,27                 | 4,07                 |                      |                      |                      |                      |
| Zakres temperatur dla grzania    |                                    |                   | °C -20 ~ 24                                                                                                                                     |                      |                      |                      |                      |                      |                      |                      |
| Podłączane jednostki wewnętrzne  | Łączna wydajność                   |                   | do 200%                                                                                                                                         |                      |                      |                      |                      |                      |                      |                      |
|                                  | Max. ilość                         |                   | do 64                                                                                                                                           |                      |                      |                      |                      |                      |                      |                      |
| Poziom ciśnienia akustycznego    |                                    |                   | dB(A) 61                                                                                                                                        |                      |                      |                      |                      |                      |                      |                      |
| Średnica przewodów chłodniczych  | Ciecz                              | mm                | Ø15.9                                                                                                                                           |                      |                      |                      |                      |                      |                      |                      |
|                                  | Gaz (niskie ciśnienie)             | mm                | Ø31.8                                                                                                                                           |                      |                      |                      |                      |                      |                      |                      |
|                                  | Gaz (wysokie ciśnienie)            | mm                | Ø28.6                                                                                                                                           |                      |                      |                      |                      |                      |                      |                      |
| Model                            |                                    |                   | MV-252(8)WD2RN1T(D)                                                                                                                             | MV-280(10)WD2RN1T(D) | MV-280(10)WD2RN1T(D) | MV-280(10)WD2RN1T(D) | MV-280(10)WD2RN1T(D) | MV-335(12)WD2RN1T(D) | MV-280(10)WD2RN1T(D) | MV-400(14)WD2RN1T(D) |
| Wymiary zewnętrzne               | Szer. x wys. x głęb.               | mm                | 1250×1615×765                                                                                                                                   | 1250×1615×765        | 1250×1615×765        | 1250×1615×765        | 1250×1615×765        | 1250×1615×765        | 1250×1615×765        | 1250×1615×765        |
| Masa netto                       |                                    |                   | kg 255                                                                                                                                          |                      |                      |                      | 303                  |                      |                      |                      |
| Sprężarka                        | Typ                                |                   | DC inverter                                                                                                                                     |                      |                      |                      | DC inverter          | DC inverter          | DC inverter          | DC inverter          |
|                                  | Wydatek powietrza                  | m <sup>3</sup> /h | 12000                                                                                                                                           | 12000                | 12000                | 12000                | 12000                | 13000                | 12000                | 15000                |
| Wentylator                       | Typ x Ilość                        |                   | Osiowy x 2                                                                                                                                      |                      |                      |                      | Osiowy x 2           | Osiowy x 2           | Osiowy x 2           | Osiowy x 2           |
|                                  | Moc silnika                        | kW                | 0,52                                                                                                                                            | 0,52                 | 0,52                 | 0,52                 | 0,52                 | 0,52                 | 0,52                 | 0,89                 |
| Zabezpieczenia                   | Zabezpieczenia wysokiego ciśnienia | MPa               | 4,4                                                                                                                                             |                      |                      |                      | 4,4                  | 4,4                  | 4,4                  | 4,4                  |
|                                  | Inwerter                           |                   | Zabezpieczenie przed przegrzaniem, zabezpieczenie nadprądowe, zabezpieczenie kolejności faz, zabezpieczenie fazowe, zabezpieczenie przepięciowe |                      |                      |                      |                      |                      |                      |                      |
|                                  | Sprężarka                          |                   | Zabezpieczenie przed przegrzaniem, zabezpieczenie przed przeciążeniem                                                                           |                      |                      |                      |                      |                      |                      |                      |
| Czynnik chłodniczy               | Typ x fabryczne napełnienie        |                   | R410A x 10 kg                                                                                                                                   | R410A x 10 kg        | R410A x 10 kg        | R410A x 10 kg        | R410A x 10 kg        | R410A x 10 kg        | R410A x 10 kg        | R410A x 13 kg        |

### Adnotacja:

Wydajność jest ustalona na podstawie następujących warunków:

1. Chłodzenie: Temperatura wewnętrzna 27°C DB/19°C WB; Temperatura zewnętrzna 35°C DB/24°C WB

2. Grzanie: Temperatura wewnętrzna 20°C DB/15°C WB; Temperatura zewnętrzna 7°C DB/6°C WB

Długość orurowania: Długość połączonych rur to 7,5m, różnica poziomów wynosi 0.

Hałas mierzony w komorze półbezechowej, w odległości 1m od urządzenia i na wysokości 1,3m od podłoża.

Do łączenia agregatów wymagane są trójniki łączące.

Urządzenie zawiera fluorowane gazy cieplarniane (R410A GWP=2088).

Specyfikacja zgodna z wymogami Rozporządzenia PEiR 2016/2281 oraz potwierdzona przez Eurovent

Dla poprawnej pracy jednostek zewnętrznych w trybie pompy ciepła, konieczne jest zastosowanie grzałki tacy ociekowej lub zapewnienie swobodnego odpływu kondensatu w inny sposób. Dobór odpowiedniego rozwiązania jest w gestii instalatora.

## ODZYSK CIEPŁA

73,0 – 90,0 kW



## DANE TECHNICZNE

| Model                            |                                    |                                                                                                                                                 | MV-730(26)WD2RN1T(D)   | MV-800(28)WD2RN1T(D)   | MV-850(30)WD2RN1T(D)   | MV-900(32)WD2RN1T(D)   |                      |                      |                      |                      |
|----------------------------------|------------------------------------|-------------------------------------------------------------------------------------------------------------------------------------------------|------------------------|------------------------|------------------------|------------------------|----------------------|----------------------|----------------------|----------------------|
| Zasilanie                        |                                    |                                                                                                                                                 | 380-415V, 3N, 50/60 Hz | 380-415V, 3N, 50/60 Hz | 380-415V, 3N, 50/60 Hz | 380-415V, 3N, 50/60 Hz |                      |                      |                      |                      |
| Wydajność chłodnicza nominalna   | kW                                 |                                                                                                                                                 | 73,0                   | 80,0                   | 85,0                   | 90,0                   |                      |                      |                      |                      |
|                                  | Pobór mocy                         | kW                                                                                                                                              | 20,95                  | 22,98                  | 25,69                  | 28,40                  |                      |                      |                      |                      |
|                                  | EER                                | kW/kW                                                                                                                                           | 3,48                   | 3,48                   | 3,31                   | 3,17                   |                      |                      |                      |                      |
|                                  | SEER                               | kW/kW                                                                                                                                           | 5,72                   | 5,82                   | 5,70                   | 5,59                   |                      |                      |                      |                      |
| Zakres temperatur dla chłodzenia |                                    |                                                                                                                                                 | °C                     | -5 ~ 48                | -5 ~ 48                | -5 ~ 48                |                      |                      |                      |                      |
| Wydajność grzewcza nominalna     | kW                                 |                                                                                                                                                 | 76,50                  | 80,00                  | 85,00                  | 90,00                  |                      |                      |                      |                      |
|                                  | Pobór mocy                         | kW                                                                                                                                              | 18,11                  | 19,52                  | 21,66                  | 23,80                  |                      |                      |                      |                      |
|                                  | COP                                | kW/kW                                                                                                                                           | 4,22                   | 4,10                   | 3,92                   | 3,78                   |                      |                      |                      |                      |
|                                  | SCOP                               | kW/kW                                                                                                                                           | 4,06                   | 4,01                   | 4,01                   | 4,01                   |                      |                      |                      |                      |
| Zakres temperatur dla grzania    |                                    |                                                                                                                                                 | °C                     | -20 ~ 24               | -20 ~ 24               | -20 ~ 24               |                      |                      |                      |                      |
| Podłączane jednostki wewnętrzne  | Łączna wydajność                   |                                                                                                                                                 | do 200%                | do 200%                | do 200%                | do 200%                |                      |                      |                      |                      |
|                                  | Max. ilość                         |                                                                                                                                                 | do 64                  | do 64                  | do 64                  | do 64                  |                      |                      |                      |                      |
| Poziom ciśnienia akustycznego    |                                    |                                                                                                                                                 | dB(A)                  | 63                     | 64                     | 50                     | 53                   |                      |                      |                      |
| Średnica przewodów chłodniczych  | Ciecz                              | mm                                                                                                                                              | Ø19.1                  | Ø19.1                  | Ø19.1                  | Ø19.1                  |                      |                      |                      |                      |
|                                  | Gaz (niskie ciśnienie)             | mm                                                                                                                                              | Ø34.9                  | Ø34.9                  | Ø34.9                  | Ø34.9                  |                      |                      |                      |                      |
|                                  | Gaz (wysokie ciśnienie)            | mm                                                                                                                                              | Ø28.6                  | Ø28.6                  | Ø28.6                  | Ø28.6                  |                      |                      |                      |                      |
| Model                            |                                    |                                                                                                                                                 | MV-280(10)WD2RN1T(D)   | MV-450(16)WD2RN1T(D)   | MV-400(14)WD2RN1T(D)   | MV-400(14)WD2RN1T(D)   | MV-400(14)WD2RN1T(D) | MV-450(16)WD2RN1T(D) | MV-450(16)WD2RN1T(D) | MV-450(16)WD2RN1T(D) |
| Wymiary zewnętrzne               | Szer. x wys. x głęb.               | mm                                                                                                                                              | 1250×1615×765          | 1250×1615×765          | 1250×1615×765          | 1250×1615×765          | 1250×1615×765        | 1250×1615×765        | 1250×1615×765        | 1250×1615×765        |
| Masa netto                       |                                    |                                                                                                                                                 | kg                     | 255                    | 303                    | 303                    | 303                  | 303                  | 303                  | 303                  |
| Sprężarka                        | Typ                                |                                                                                                                                                 | DC inverter            | DC inverter            | DC inverter            | DC inverter            | DC inverter          | DC inverter          | DC inverter          | DC inverter          |
|                                  | Wydatek powietrza                  | m <sup>3</sup> /h                                                                                                                               | 12000                  | 15000                  | 15000                  | 15000                  | 15000                | 15000                | 15000                | 15000                |
| Wentylator                       | Typ x Ilość                        |                                                                                                                                                 | Osiowy x 2             | Osiowy x 2             | Osiowy x 2             | Osiowy x 2             | Osiowy x 2           | Osiowy x 2           | Osiowy x 2           | Osiowy x 2           |
|                                  | Moc silnika                        | kW                                                                                                                                              | 0,52                   | 0,89                   | 0,89                   | 0,89                   | 0,89                 | 0,89                 | 0,89                 | 0,89                 |
| Zabezpieczenia                   | Zabezpieczenia wysokiego ciśnienia | MPa                                                                                                                                             | 4,4                    | 4,4                    | 4,4                    | 4,4                    | 4,4                  | 4,4                  | 4,4                  | 4,4                  |
|                                  | Inwerter                           | Zabezpieczenie przed przegrzaniem, zabezpieczenie nadprądowe, zabezpieczenie kolejności faz, zabezpieczenie fazowe, zabezpieczenie przepięciowe |                        |                        |                        |                        |                      |                      |                      |                      |
|                                  | Sprężarka                          | Zabezpieczenie przed przegrzaniem, zabezpieczenie przed przeciążeniem                                                                           |                        |                        |                        |                        |                      |                      |                      |                      |
| Czynnik chłodniczy               | Typ x fabryczne napełnienie        |                                                                                                                                                 | R410A x 10 kg          | R410A x 13 kg          | R410A x 13 kg          | R410A x 13 kg          | R410A x 13 kg        | R410A x 13 kg        | R410A x 13 kg        | R410A x 13 kg        |

## Adnotacja:

Wydajność jest ustalona na podstawie następujących warunków:

1. Chłodzenie: Temperatura wewnętrzna 27°C DB/19°C WB; Temperatura zewnętrzna 35°C DB/24°C WB

2. Grzanie: Temperatura wewnętrzna 20°C DB/15°C WB; Temperatura zewnętrzna 7°C DB/6°C WB

Długość orurowania: Długość połączonych rur to 7,5m, różnica poziomów wynosi 0.

Hałas mierzony w komorze półbezechowej, w odległości 1m od urządzenia i na wysokości 1,3m od podłoża.

Do łączenia agregatów wymagane są trójniki łączące.

Urządzenie zawiera fluorowane gazy cieplarniane (R410A GWP=2088).

Specyfikacja zgodna z wymogami Rozporządzenia PEiR 2016/2281 oraz potwierdzona przez Eurovent

Dla poprawnej pracy jednostek zewnętrznych w trybie pompy ciepła, konieczne jest zastosowanie grzałki tacy ociekowej lub zapewnienie swobodnego odpływu kondensatu w inny sposób. Dobór odpowiedniego rozwiązania jest w gestii instalatora.

# SERIA V4 PLUS R STANDARD

ODZYSK CIEPŁA



96,0 – 101,0 kW

## DANE TECHNICZNE

| Model                            |                                    |                                                                                                                                                 | MV-960(34)WD2RN1T(D)  |                      |                      | MV-1010(36)WD2RN1T(D) |                      |                      |
|----------------------------------|------------------------------------|-------------------------------------------------------------------------------------------------------------------------------------------------|-----------------------|----------------------|----------------------|-----------------------|----------------------|----------------------|
| Zasilanie                        |                                    |                                                                                                                                                 | 380-415V, 3N, 50/60Hz |                      |                      | 380-415V, 3N, 50/60Hz |                      |                      |
| Wydajność chłodnicza nominalna   |                                    | kW                                                                                                                                              | 96,0                  |                      |                      | 101,0                 |                      |                      |
|                                  | Pobór mocy                         | kW                                                                                                                                              | 24,99                 |                      |                      | 27,70                 |                      |                      |
|                                  | EER                                | kW/kW                                                                                                                                           | 3,84                  |                      |                      | 3,65                  |                      |                      |
|                                  | SEER                               | kW/kW                                                                                                                                           | 5,88                  |                      |                      | 5,77                  |                      |                      |
| Zakres temperatur dla chłodzenia |                                    | °C                                                                                                                                              | -5 ~ 48               |                      |                      | -5 ~ 48               |                      |                      |
| Wydajność grzewcza nominalna     |                                    | kW                                                                                                                                              | 103,0                 |                      |                      | 108,0                 |                      |                      |
|                                  | Pobór mocy                         | kW                                                                                                                                              | 22,18                 |                      |                      | 24,32                 |                      |                      |
|                                  | COP                                | kW/kW                                                                                                                                           | 4,64                  |                      |                      | 4,44                  |                      |                      |
|                                  | SCOP                               | kW/kW                                                                                                                                           | 4,09                  |                      |                      | 4,09                  |                      |                      |
| Zakres temperatur dla grzania    |                                    | °C                                                                                                                                              | -20 ~ 24              |                      |                      | -20 ~ 24              |                      |                      |
| Podłączane jednostki wewnętrzne  | Łączna wydajność                   |                                                                                                                                                 | do 200%               |                      |                      | do 200%               |                      |                      |
|                                  | Max. ilość                         |                                                                                                                                                 | do 64                 |                      |                      | do 64                 |                      |                      |
| Poziom ciśnienia akustycznego    |                                    | dB(A)                                                                                                                                           | 56                    |                      |                      | 65                    |                      |                      |
| Średnica przewodów chłodniczych  | Ciecz                              | mm                                                                                                                                              | Ø19.1                 |                      |                      | Ø19.1                 |                      |                      |
|                                  | Gaz (niskie ciśnienie)             | mm                                                                                                                                              | Ø41.3                 |                      |                      | Ø41.3                 |                      |                      |
|                                  | Gaz (wysokie ciśnienie)            | mm                                                                                                                                              | Ø34.9                 |                      |                      | Ø34.9                 |                      |                      |
| Model                            |                                    |                                                                                                                                                 | MV-280(10)WD2RN1T(D)  | MV-280(10)WD2RN1T(D) | MV-400(14)WD2RN1T(D) | MV-280(10)WD2RN1T(D)  | MV-280(10)WD2RN1T(D) | MV-450(16)WD2RN1T(D) |
| Wymiary zewnętrzne               | Szer. x wys. x głęb.               | mm                                                                                                                                              | 1250×1615×765         | 1250×1615×765        | 1250×1615×765        | 1250×1615×765         | 1250×1615×765        | 1250×1615×765        |
| Masa netto                       |                                    | kg                                                                                                                                              | 255                   | 255                  | 303                  | 255                   | 255                  | 303                  |
| Sprężarka                        | Typ                                |                                                                                                                                                 | DC inverter           | DC inverter          | DC inverter          | DC inverter           | DC inverter          | DC inverter          |
| Wentylator                       | Wydatek powietrza                  | m <sup>3</sup> /h                                                                                                                               | 12000                 | 12000                | 15000                | 12000                 | 12000                | 15000                |
|                                  | Typ x Ilość                        |                                                                                                                                                 | Osiowy x 2            |                      | Osiowy x 2           | Osiowy x 2            | Osiowy x 2           | Osiowy x 2           |
|                                  | Moc silnika                        | kW                                                                                                                                              | 0,52                  | 0,52                 | 0,89                 | 0,52                  | 0,52                 | 0,89                 |
| Zabezpieczenia                   | Zabezpieczenia wysokiego ciśnienia | MPa                                                                                                                                             | 4,4                   | 4,4                  | 4,4                  | 4,4                   | 4,4                  | 4,4                  |
|                                  | Inwerter                           | Zabezpieczenie przed przegrzaniem, zabezpieczenie nadprądowe, zabezpieczenie kolejności faz, zabezpieczenie fazowe, zabezpieczenie przepięciowe |                       |                      |                      |                       |                      |                      |
|                                  | Sprężarka                          | Zabezpieczenie przed przegrzaniem, zabezpieczenie przed przeciążeniem                                                                           |                       |                      |                      |                       |                      |                      |
| Czynnik chłodniczy               | Typ x fabryczne napełnienie        |                                                                                                                                                 | R410A x 10 kg         | R410A x 10 kg        | R410A x 13 kg        | R410A x 10 kg         | R410A x 10 kg        | R410A x 13 kg        |

### Adnotacja:

Wydajność jest ustalona na podstawie następujących warunków:

1. Chłodzenie: Temperatura wewnętrzna 27°C DB/19°C WB; Temperatura zewnętrzna 35°C DB/24°C WB

2. Grzanie: Temperatura wewnętrzna 20°C DB/15°C WB; Temperatura zewnętrzna 7°C DB/6°C WB

Długość orurowania: Długość połączonych rur to 7,5m, różnica poziomów wynosi 0.

Hałas mierzony w komorze półbezechowej, w odległości 1m od urządzenia i na wysokości 1,3m od podłoża.

Do łączenia agregatów wymagane są trójniki łączące.

Urządzenie zawiera fluorowane gazy cieplarniane (R410A GWP=2088).

Specyfikacja zgodna z wymogami Rozporządzenia PEiR 2016/2281 oraz potwierdzona przez Eurovent

Dla poprawnej pracy jednostek zewnętrznych w trybie pompy ciepła, konieczne jest zastosowanie grzałki tacy ociekowej lub zapewnienie swobodnego odpływu kondensatu w inny sposób. Dobór odpowiedniego rozwiązania jest w gestii instalatora.

## ODZYSK CIEPŁA



106,5 – 113,0 kW

## DANE TECHNICZNE

| Model                            |                                    |                   | MV-1065(38)WD2RN1T(D)                                                                                                                           |                      |                      | MV-1130(40)WD2RN1T(D) |                      |                      |
|----------------------------------|------------------------------------|-------------------|-------------------------------------------------------------------------------------------------------------------------------------------------|----------------------|----------------------|-----------------------|----------------------|----------------------|
| Zasilanie                        |                                    |                   | 380-415V, 3N, 50/60Hz                                                                                                                           |                      |                      | 380-415V, 3N, 50/60Hz |                      |                      |
| Wydajność chłodnicza nominalna   |                                    | kW                | 106,5                                                                                                                                           |                      |                      | 113,0                 |                      |                      |
|                                  | Pobór mocy                         | kW                | 30,23                                                                                                                                           |                      |                      | 32,44                 |                      |                      |
|                                  | EER                                | kW/kW             | 3,52                                                                                                                                            |                      |                      | 3,48                  |                      |                      |
|                                  | SEER                               | kW/kW             | 5,75                                                                                                                                            |                      |                      | 5,75                  |                      |                      |
| Zakres temperatur dla chłodzenia |                                    | °C                | -5 ~ 48                                                                                                                                         |                      |                      | -5 ~ 48               |                      |                      |
| Wydajność grzewcza nominalna     |                                    | kW                | 114,0                                                                                                                                           |                      |                      | 116,5                 |                      |                      |
|                                  | Pobór mocy                         | kW                | 27,35                                                                                                                                           |                      |                      | 27,87                 |                      |                      |
|                                  | COP                                | kW/kW             | 4,17                                                                                                                                            |                      |                      | 4,18                  |                      |                      |
|                                  | SCOP                               | kW/kW             | 4,14                                                                                                                                            |                      |                      | 4,04                  |                      |                      |
| Zakres temperatur dla grzania    |                                    | °C                | -20 ~ 24                                                                                                                                        |                      |                      | -20 ~ 24              |                      |                      |
| Podłączane jednostki wewnętrzne  | Łączna wydajność                   |                   | do 200%                                                                                                                                         |                      |                      | do 200%               |                      |                      |
|                                  | Max. ilość                         |                   | do 64                                                                                                                                           |                      |                      | do 64                 |                      |                      |
| Poziom ciśnienia akustycznego    |                                    | dB(A)             | 65                                                                                                                                              |                      |                      | 66                    |                      |                      |
| Średnica przewodów chłodniczych  | Ciecz                              | mm                | Ø19.1                                                                                                                                           |                      |                      | Ø19.1                 |                      |                      |
|                                  | Gaz (niskie ciśnienie)             | mm                | Ø41.3                                                                                                                                           |                      |                      | Ø41.3                 |                      |                      |
|                                  | Gaz (wysokie ciśnienie)            | mm                | Ø34.9                                                                                                                                           |                      |                      | Ø34.9                 |                      |                      |
| Model                            |                                    |                   | MV-280(10)WD2RN1T(D)                                                                                                                            | MV-335(12)WD2RN1T(D) | MV-450(16)WD2RN1T(D) | MV-280(10)WD2RN1T(D)  | MV-400(14)WD2RN1T(D) | MV-450(16)WD2RN1T(D) |
| Wymiary zewnętrzne               | Szer. x wys. x głęb.               | mm                | 1250×1615×765                                                                                                                                   | 1250×1615×765        | 1250×1615×765        | 1250×1615×765         | 1250×1615×765        | 1250×1615×765        |
| Masa netto                       |                                    | kg                | 255                                                                                                                                             | 255                  | 303                  | 255                   | 303                  | 303                  |
| Sprężarka                        | Typ                                |                   | DC inverter                                                                                                                                     | DC inverter          | DC inverter          | DC inverter           | DC inverter          | DC inverter          |
| Wentylator                       | Wydatek powietrza                  | m <sup>3</sup> /h | 12000                                                                                                                                           | 13000                | 15000                | 12000                 | 15000                | 15000                |
|                                  | Typ x Ilość                        |                   | Osiowy x 2                                                                                                                                      | Osiowy x 2           | Osiowy x 2           | Osiowy x 2            | Osiowy x 2           | Osiowy x 2           |
|                                  | Moc silnika                        | kW                | 0,52                                                                                                                                            | 0,52                 | 0,89                 | 0,52                  | 0,89                 | 0,89                 |
| Zabezpieczenia                   | Zabezpieczenia wysokiego ciśnienia | MPa               | 4,4                                                                                                                                             | 4,4                  | 4,4                  | 4,4                   | 4,4                  | 4,4                  |
|                                  | Inwerter                           |                   | Zabezpieczenie przed przegrzaniem, zabezpieczenie nadprądowe, zabezpieczenie kolejności faz, zabezpieczenie fazowe, zabezpieczenie przepięciowe |                      |                      |                       |                      |                      |
|                                  | Sprężarka                          |                   | Zabezpieczenie przed przegrzaniem, zabezpieczenie przed przeciążeniem                                                                           |                      |                      |                       |                      |                      |
| Czynnik chłodniczy               | Typ x fabryczne napełnienie        |                   | R410A x 10 kg                                                                                                                                   | R410A x 10 kg        | R410A x 13 kg        | R410A x 10 kg         | R410A x 13 kg        | R410A x 13 kg        |

## Adnotacja:

Wydajność jest ustalona na podstawie następujących warunków:

1. Chłodzenie: Temperatura wewnętrzna 27°C DB/19°C WB; Temperatura zewnętrzna 35°C DB/24°C WB

2. Grzanie: Temperatura wewnętrzna 20°C DB/15°C WB; Temperatura zewnętrzna 7°C DB/6°C WB

Długość orurowania: Długość połączonych rur to 7,5m, różnica poziomów wynosi 0.

Hałas mierzony w komorze półbezechowej, w odległości 1m od urządzenia i na wysokości 1,3m od podłoża.

Do łączenia agregatów wymagane są trójniki łączące.

Urządzenie zawiera fluorowane gazy cieplarniane (R410A GWP=2088).

Specyfikacja zgodna z wymogami Rozporządzenia PEiR 2016/2281 oraz potwierdzona przez Eurovent

Dla poprawnej pracy jednostek zewnętrznych w trybie pompy ciepła, konieczne jest zastosowanie grzałki tacy ociekowej lub zapewnienie swobodnego odpływu kondensatu w inny sposób. Dobór odpowiedniego rozwiązania jest w gestii instalatora.

# SERIA V4 PLUS R STANDARD

ODZYSK CIEPŁA



120,0 – 125,0 kW

## DANE TECHNICZNE

| Model                            |                                    |                   | MV-1200(42)WD2RN1T(D)                                                                                                                           |                      |                      |                      | MV-1250(44)WD2RN1T(D) |                      |  |
|----------------------------------|------------------------------------|-------------------|-------------------------------------------------------------------------------------------------------------------------------------------------|----------------------|----------------------|----------------------|-----------------------|----------------------|--|
| Zasilanie                        |                                    |                   | 380-415V, 3N, 50/60Hz                                                                                                                           |                      |                      |                      | 380-415V, 3N, 50/60Hz |                      |  |
| Wydajność chłodnicza nominalna   |                                    | kW                | 120,0                                                                                                                                           |                      |                      |                      | 125,0                 |                      |  |
|                                  | Pobór mocy                         | kW                | 34,47                                                                                                                                           |                      |                      |                      | 37,18                 |                      |  |
|                                  | EER                                | kW/kW             | 3,48                                                                                                                                            |                      |                      |                      | 3,36                  |                      |  |
|                                  | SEER                               | kW/kW             | 5,82                                                                                                                                            |                      |                      |                      | 5,74                  |                      |  |
| Zakres temperatur dla chłodzenia |                                    | °C                | -5 ~ 48                                                                                                                                         |                      |                      |                      | -5 ~ 48               |                      |  |
| Wydajność grzewcza nominalna     |                                    | kW                | 120,0                                                                                                                                           |                      |                      |                      | 125,0                 |                      |  |
|                                  | Pobór mocy                         | kW                | 29,28                                                                                                                                           |                      |                      |                      | 31,42                 |                      |  |
|                                  | COP                                | kW/kW             | 4,10                                                                                                                                            |                      |                      |                      | 3,98                  |                      |  |
|                                  | SCOP                               | kW/kW             | 4,01                                                                                                                                            |                      |                      |                      | 4,01                  |                      |  |
| Zakres temperatur dla grzania    |                                    | °C                | -20 ~ 24                                                                                                                                        |                      |                      |                      | -20 ~ 24              |                      |  |
| Podłączane jednostki wewnętrzne  | Łączna wydajność                   |                   | do 200%                                                                                                                                         |                      |                      |                      | do 200%               |                      |  |
|                                  | Max. ilość                         |                   | do 64                                                                                                                                           |                      |                      |                      | do 64                 |                      |  |
| Poziom ciśnienia akustycznego    |                                    | dB(A)             | 67                                                                                                                                              |                      |                      |                      | 67                    |                      |  |
| Średnica przewodów chłodniczych  | Ciecz                              | mm                | Ø19.1                                                                                                                                           |                      |                      |                      | Ø19.1                 |                      |  |
|                                  | Gaz (niskie ciśnienie)             | mm                | Ø41.3                                                                                                                                           |                      |                      |                      | Ø41.3                 |                      |  |
|                                  | Gaz (wysokie ciśnienie)            | mm                | Ø34.9                                                                                                                                           |                      |                      |                      | Ø34.9                 |                      |  |
| Model                            |                                    |                   | MV-400(14)WD2RN1T(D)                                                                                                                            | MV-400(14)WD2RN1T(D) | MV-400(14)WD2RN1T(D) | MV-400(14)WD2RN1T(D) | MV-400(14)WD2RN1T(D)  | MV-450(16)WD2RN1T(D) |  |
| Wymiary zewnętrzne               | Szer. x wys. x głęb.               | mm                | 1250×1615×765                                                                                                                                   | 1250×1615×765        | 1250×1615×765        | 1250×1615×765        | 1250×1615×765         | 1250×1615×765        |  |
| Masa netto                       |                                    | kg                | 303                                                                                                                                             | 303                  | 303                  | 303                  | 303                   | 303                  |  |
| Sprężarka                        | Typ                                |                   | DC inverter                                                                                                                                     | DC inverter          | DC inverter          | DC inverter          | DC inverter           | DC inverter          |  |
| Wentylator                       | Wydatek powietrza                  | m <sup>3</sup> /h | 15000                                                                                                                                           | 15000                | 15000                | 15000                | 15000                 | 15000                |  |
|                                  | Typ x Ilość                        |                   | Osiowy x 2                                                                                                                                      | Osiowy x 2           | Osiowy x 2           | Osiowy x 2           | Osiowy x 2            | Osiowy x 2           |  |
|                                  | Moc silnika                        | kW                | 0,89                                                                                                                                            | 0,89                 | 0,89                 | 0,89                 | 0,89                  | 0,89                 |  |
| Zabezpieczenia                   | Zabezpieczenia wysokiego ciśnienia | MPa               | 4,4                                                                                                                                             | 4,4                  | 4,4                  | 4,4                  | 4,4                   | 4,4                  |  |
|                                  | Inwerter                           |                   | Zabezpieczenie przed przegrzaniem, zabezpieczenie nadprądowe, zabezpieczenie kolejności faz, zabezpieczenie fazowe, zabezpieczenie przepięciowe |                      |                      |                      |                       |                      |  |
|                                  | Sprężarka                          |                   | Zabezpieczenie przed przegrzaniem, zabezpieczenie przed przeciążeniem                                                                           |                      |                      |                      |                       |                      |  |
| Czynnik chłodniczy               | Typ x fabryczne napełnienie        |                   | R410A x 13 kg                                                                                                                                   | R410A x 13 kg        | R410A x 13 kg        | R410A x 13 kg        | R410A x 13 kg         | R410A x 13 kg        |  |

### Adnotacja:

Wydajność jest ustalona na podstawie następujących warunków:

1. Chłodzenie: Temperatura wewnętrzna 27°C DB/19°C WB; Temperatura zewnętrzna 35°C DB/24°C WB

2. Grzanie: Temperatura wewnętrzna 20°C DB/15°C WB; Temperatura zewnętrzna 7°C DB/6°C WB

Długość orurowania: Długość połączonych rur to 7,5m, różnica poziomów wynosi 0.

Hałas mierzony w komorze półbezechowej, w odległości 1m od urządzenia i na wysokości 1,3m od podłoża.

Do łączenia agregatów wymagane są trójniki łączące.

Urządzenie zawiera fluorowane gazy cieplarniane (R410A GWP=2088).

Specyfikacja zgodna z wymogami Rozporządzenia PEiR 2016/2281 oraz potwierdzona przez Eurovent

Dla poprawnej pracy jednostek zewnętrznych w trybie pompy ciepła, konieczne jest zastosowanie grzałki tacy ociekowej lub zapewnienie swobodnego odpływu kondensatu w inny sposób. Dobór odpowiedniego rozwiązania jest w gestii instalatora.



## ODZYSK CIEPŁA



130,0 – 135,0 kW

## DANE TECHNICZNE

| Model                            |                                    |                   | MV-1300(46)WD2RN1T(D)                                                                                                                           |                      |                      |                      | MV-1350(48)WD2RN1T(D) |                      |
|----------------------------------|------------------------------------|-------------------|-------------------------------------------------------------------------------------------------------------------------------------------------|----------------------|----------------------|----------------------|-----------------------|----------------------|
| Zasilanie                        |                                    |                   | 380-415V, 3N, 50/60Hz                                                                                                                           |                      |                      |                      | 380-415V, 3N, 50/60Hz |                      |
| Wydajność chłodnicza nominalna   |                                    | kW                | 130,0                                                                                                                                           |                      |                      |                      | 135,0                 |                      |
|                                  | Pobór mocy                         | kW                | 39,89                                                                                                                                           |                      |                      |                      | 42,60                 |                      |
|                                  | EER                                | kW/kW             | 3,26                                                                                                                                            |                      |                      |                      | 3,17                  |                      |
|                                  | SEER                               | kW/kW             | 5,66                                                                                                                                            |                      |                      |                      | 5,59                  |                      |
| Zakres temperatur dla chłodzenia |                                    | °C                | -5 ~ 48                                                                                                                                         |                      |                      |                      | -5 ~ 48               |                      |
| Wydajność grzewcza nominalna     |                                    | kW                | 130,0                                                                                                                                           |                      |                      |                      | 135,0                 |                      |
|                                  | Pobór mocy                         | kW                | 33,56                                                                                                                                           |                      |                      |                      | 35,70                 |                      |
|                                  | COP                                | kW/kW             | 3,87                                                                                                                                            |                      |                      |                      | 3,78                  |                      |
|                                  | SCOP                               | kW/kW             | 4,01                                                                                                                                            |                      |                      |                      | 4,01                  |                      |
| Zakres temperatur dla grzania    |                                    | °C                | -20 ~ 24                                                                                                                                        |                      |                      |                      | -20 ~ 24              |                      |
| Podłączane jednostki wewnętrzne  | Łączna wydajność                   |                   | do 200%                                                                                                                                         |                      |                      |                      | do 200%               |                      |
|                                  | Max. ilość                         |                   | do 64                                                                                                                                           |                      |                      |                      | do 64                 |                      |
| Poziom ciśnienia akustycznego    |                                    | dB(A)             | 67                                                                                                                                              |                      |                      |                      | 67                    |                      |
| Średnica przewodów chłodniczych  | Ciecz                              | mm                | Ø19.1                                                                                                                                           |                      |                      |                      | Ø19.1                 |                      |
|                                  | Gaz (niskie ciśnienie)             | mm                | Ø41.3                                                                                                                                           |                      |                      |                      | Ø41.3                 |                      |
|                                  | Gaz (wysokie ciśnienie)            | mm                | Ø34.9                                                                                                                                           |                      |                      |                      | Ø34.9                 |                      |
| Model                            |                                    |                   | MV-400(14)WD2RN1T(D)                                                                                                                            | MV-450(16)WD2RN1T(D) | MV-450(16)WD2RN1T(D) | MV-450(16)WD2RN1T(D) | MV-450(16)WD2RN1T(D)  | MV-450(16)WD2RN1T(D) |
| Wymiary zewnętrzne               | Szer. x wys. x głęb.               | mm                | 1250×1615×765                                                                                                                                   | 1250×1615×765        | 1250×1615×765        | 1250×1615×765        | 1250×1615×765         | 1250×1615×765        |
| Masa netto                       |                                    | kg                | 303                                                                                                                                             | 303                  | 303                  | 303                  | 303                   | 303                  |
| Sprężarka                        | Typ                                |                   | DC inverter                                                                                                                                     | DC inverter          | DC inverter          | DC inverter          | DC inverter           | DC inverter          |
| Wentylator                       | Wydatek powietrza                  | m <sup>3</sup> /h | 15000                                                                                                                                           | 15000                | 15000                | 15000                | 15000                 | 15000                |
|                                  | Typ x Ilość                        |                   | Osiowy x 2                                                                                                                                      | Osiowy x 2           | Osiowy x 2           | Osiowy x 2           | Osiowy x 2            | Osiowy x 2           |
|                                  | Moc silnika                        | kW                | 0,89                                                                                                                                            | 0,89                 | 0,89                 | 0,89                 | 0,89                  | 0,89                 |
| Zabezpieczenia                   | Zabezpieczenia wysokiego ciśnienia | MPa               | 4,4                                                                                                                                             | 4,4                  | 4,4                  | 4,4                  | 4,4                   | 4,4                  |
|                                  | Inwerter                           |                   | Zabezpieczenie przed przegrzaniem, zabezpieczenie nadprądowe, zabezpieczenie kolejności faz, zabezpieczenie fazowe, zabezpieczenie przepięciowe |                      |                      |                      |                       |                      |
|                                  | Sprężarka                          |                   | Zabezpieczenie przed przegrzaniem, zabezpieczenie przed przeciążeniem                                                                           |                      |                      |                      |                       |                      |
| Czynnik chłodniczy               | Typ x fabryczne napełnienie        |                   | R410A x 13 kg                                                                                                                                   | R410A x 13 kg        | R410A x 13 kg        | R410A x 13 kg        | R410A x 13 kg         | R410A x 13 kg        |

## Adnotacja:

Wydajność jest ustalona na podstawie następujących warunków:

1. Chłodzenie: Temperatura wewnętrzna 27°C DB/19°C WB; Temperatura zewnętrzna 35°C DB/24°C WB

2. Grzanie: Temperatura wewnętrzna 20°C DB/15°C WB; Temperatura zewnętrzna 7°C DB/6°C WB

Długość orurowania: Długość połączonych rur to 7,5m, różnica poziomów wynosi 0.

Hałas mierzony w komorze półbezechowej, w odległości 1m od urządzenia i na wysokości 1,3m od podłoża.

Do łączenia agregatów wymagane są trójniki łączące.

Urządzenie zawiera fluorowane gazy cieplarniane (R410A GWP=2088).

Specyfikacja zgodna z wymogami Rozporządzenia PEiR 2016/2281 oraz potwierdzona przez Eurovent

Dla poprawnej pracy jednostek zewnętrznych w trybie pompy ciepła, konieczne jest zastosowanie grzałki tacy ociekowej lub zapewnienie swobodnego odpływu kondensatu w inny sposób. Dobór odpowiedniego rozwiązania jest w gestii instalatora.

## ODZYSK CIEPŁA



143,2 – 146,0 kW

## DANE TECHNICZNE

| Model                            |                                    |                                                                                                                                                 | MV-1432(50)WD2RN1T(D) |                      |                      |                      | MV-1460(52)WD2RN1T(D) |                      |                      |                      |
|----------------------------------|------------------------------------|-------------------------------------------------------------------------------------------------------------------------------------------------|-----------------------|----------------------|----------------------|----------------------|-----------------------|----------------------|----------------------|----------------------|
| Zasilanie                        |                                    |                                                                                                                                                 | 380-415V, 3N, 50/60Hz |                      |                      |                      | 380-415V, 3N, 50/60Hz |                      |                      |                      |
| Wydajność chłodnicza nominalna   |                                    | kW                                                                                                                                              | 143,2                 |                      |                      |                      | 146,0                 |                      |                      |                      |
|                                  | Pobór mocy                         | kW                                                                                                                                              | 41,12                 |                      |                      |                      | 41,90                 |                      |                      |                      |
|                                  | EER                                | kW/kW                                                                                                                                           | 3,48                  |                      |                      |                      | 3,48                  |                      |                      |                      |
|                                  | SEER                               | kW/kW                                                                                                                                           | 5,71                  |                      |                      |                      | 5,72                  |                      |                      |                      |
| Zakres temperatur dla chłodzenia |                                    | °C                                                                                                                                              | -5 ~ 48               |                      |                      |                      | -5 ~ 48               |                      |                      |                      |
| Wydajność grzewcza nominalna     |                                    | kW                                                                                                                                              | 148,5                 |                      |                      |                      | 153,0                 |                      |                      |                      |
|                                  | Pobór mocy                         | kW                                                                                                                                              | 35,03                 |                      |                      |                      | 36,22                 |                      |                      |                      |
|                                  | COP                                | kW/kW                                                                                                                                           | 4,24                  |                      |                      |                      | 4,22                  |                      |                      |                      |
|                                  | SCOP                               | kW/kW                                                                                                                                           | 4,06                  |                      |                      |                      | 4,06                  |                      |                      |                      |
| Zakres temperatur dla grzania    |                                    | °C                                                                                                                                              | -20 ~ 24              |                      |                      |                      | -20 ~ 24              |                      |                      |                      |
| Podłączane jednostki wewnętrzne  | Łączna wydajność                   |                                                                                                                                                 | do 200%               |                      |                      |                      | do 200%               |                      |                      |                      |
|                                  | Max. ilość                         |                                                                                                                                                 | do 64                 |                      |                      |                      | do 64                 |                      |                      |                      |
| Poziom ciśnienia akustycznego    |                                    | dB(A)                                                                                                                                           | 68                    |                      |                      |                      | 68                    |                      |                      |                      |
| Średnica przewodów chłodniczych  | Ciecz                              | mm                                                                                                                                              | Ø22.2                 |                      |                      |                      | Ø22.2                 |                      |                      |                      |
|                                  | Gaz (niskie ciśnienie)             | mm                                                                                                                                              | Ø44.5                 |                      |                      |                      | Ø44.5                 |                      |                      |                      |
|                                  | Gaz (wysokie ciśnienie)            | mm                                                                                                                                              | Ø38.1                 |                      |                      |                      | Ø38.1                 |                      |                      |                      |
| Model                            |                                    |                                                                                                                                                 | MV-252(8)WD2RN1T(D)   | MV-280(10)WD2RN1T(D) | MV-450(16)WD2RN1T(D) | MV-450(16)WD2RN1T(D) | MV-280(10)WD2RN1T(D)  | MV-280(10)WD2RN1T(D) | MV-450(16)WD2RN1T(D) | MV-450(16)WD2RN1T(D) |
| Wymiary zewnętrzne               | Szer. x wys. x głęb.               | mm                                                                                                                                              | 1250×1615×765         | 1250×1615×765        | 1250×1615×765        | 1250×1615×765        | 1250×1615×765         | 1250×1615×765        | 1250×1615×765        | 1250×1615×765        |
| Masa netto                       |                                    | kg                                                                                                                                              | 255                   | 255                  | 303                  | 303                  | 255                   | 255                  | 303                  | 303                  |
| Sprężarka                        | Typ                                |                                                                                                                                                 | DC inverter           | DC inverter          | DC inverter          | DC inverter          | DC inverter           | DC inverter          | DC inverter          | DC inverter          |
| Wentylator                       | Wydatek powietrza                  | m <sup>3</sup> /h                                                                                                                               | 12000                 | 12000                | 15000                | 15000                | 12000                 | 12000                | 15000                | 15000                |
|                                  | Typ x Ilość                        |                                                                                                                                                 | Osiowy x 2            | Osiowy x 2           | Osiowy x 2           | Osiowy x 2           | Osiowy x 2            | Osiowy x 2           | Osiowy x 2           | Osiowy x 2           |
|                                  | Moc silnika                        | kW                                                                                                                                              | 0,52                  | 0,52                 | 0,89                 | 0,89                 | 0,52                  | 0,52                 | 0,89                 | 0,89                 |
| Zabezpieczenia                   | Zabezpieczenia wysokiego ciśnienia | MPa                                                                                                                                             | 4,4                   | 4,4                  | 4,4                  | 4,4                  | 4,4                   | 4,4                  | 4,4                  | 4,4                  |
|                                  | Inwerter                           | Zabezpieczenie przed przegrzaniem, zabezpieczenie nadprądowe, zabezpieczenie kolejności faz, zabezpieczenie fazowe, zabezpieczenie przepięciowe |                       |                      |                      |                      |                       |                      |                      |                      |
|                                  | Sprężarka                          | Zabezpieczenie przed przegrzaniem, zabezpieczenie przed przeciążeniem                                                                           |                       |                      |                      |                      |                       |                      |                      |                      |
| Czynnik chłodniczy               | Typ x fabryczne napełnienie        |                                                                                                                                                 | R410A x 10 kg         | R410A x 10 kg        | R410A x 13 kg        | R410A x 13 kg        | R410A x 10 kg         | R410A x 10 kg        | R410A x 13 kg        | R410A x 13 kg        |

### Adnotacja:

Wydajność jest ustalona na podstawie następujących warunków:

1. Chłodzenie: Temperatura wewnętrzna 27°C DB/19°C WB; Temperatura zewnętrzna 35°C DB/24°C WB

2. Grzanie: Temperatura wewnętrzna 20°C DB/15°C WB; Temperatura zewnętrzna 7°C DB/6°C WB

Długość orurowania: Długość połączonych rur to 7,5m, różnica poziomów wynosi 0.

Hałas mierzony w komorze półbezechowej, w odległości 1m od urządzenia i na wysokości 1,3m od podłoża.

Do łączenia agregatów wymagane są trójniki łączące.

Urządzenie zawiera fluorowane gazy cieplarniane (R410A GWP=2088).

Specyfikacja zgodna z wymogami Rozporządzenia PEiR 2016/2281 oraz potwierdzona przez Eurovent

Dla poprawnej pracy jednostek zewnętrznych w trybie pompy ciepła, konieczne jest zastosowanie grzałki tacy ociekowej lub zapewnienie swobodnego odpływu kondensatu w inny sposób. Dobór odpowiedniego rozwiązania jest w gestii instalatora.

## ODZYSK CIEPŁA



151,5 – 158,0 kW

## DANE TECHNICZNE

| Model                            |                                    |                                                                                                                                                 | MV-1515(54)WD2RN1T(D) |                      |                      |                      | MV-1580(56)WD2RN1T(D) |                      |                      |                      |
|----------------------------------|------------------------------------|-------------------------------------------------------------------------------------------------------------------------------------------------|-----------------------|----------------------|----------------------|----------------------|-----------------------|----------------------|----------------------|----------------------|
| Zasilanie                        |                                    |                                                                                                                                                 | 380-415V, 3N, 50/60Hz |                      |                      |                      | 380-415V, 3N, 50/60Hz |                      |                      |                      |
| Wydajność chłodnicza nominalna   |                                    | kW                                                                                                                                              | 151,5                 |                      |                      |                      | 158,0                 |                      |                      |                      |
|                                  | Pobór mocy                         | kW                                                                                                                                              | 44,43                 |                      |                      |                      | 46,64                 |                      |                      |                      |
|                                  | EER                                | kW/kW                                                                                                                                           | 3,41                  |                      |                      |                      | 3,39                  |                      |                      |                      |
|                                  | SEER                               | kW/kW                                                                                                                                           | 5,70                  |                      |                      |                      | 5,71                  |                      |                      |                      |
| Zakres temperatur dla chłodzenia |                                    | °C                                                                                                                                              | -5 ~ 48               |                      |                      |                      | -5 ~ 48               |                      |                      |                      |
| Wydajność grzewcza nominalna     |                                    | kW                                                                                                                                              | 159,0                 |                      |                      |                      | 161,5                 |                      |                      |                      |
|                                  | Pobór mocy                         | kW                                                                                                                                              | 39,25                 |                      |                      |                      | 39,77                 |                      |                      |                      |
|                                  | COP                                | kW/kW                                                                                                                                           | 4,05                  |                      |                      |                      | 4,06                  |                      |                      |                      |
|                                  | SCOP                               | kW/kW                                                                                                                                           | 4,10                  |                      |                      |                      | 4,03                  |                      |                      |                      |
| Zakres temperatur dla grzania    |                                    | °C                                                                                                                                              | -20 ~ 24              |                      |                      |                      | -20 ~ 24              |                      |                      |                      |
| Podłączane jednostki wewnętrzne  | Łączna wydajność                   |                                                                                                                                                 | do 200%               |                      |                      |                      | do 200%               |                      |                      |                      |
|                                  | Max. ilość                         |                                                                                                                                                 | do 64                 |                      |                      |                      | do 64                 |                      |                      |                      |
| Poziom ciśnienia akustycznego    |                                    | dB(A)                                                                                                                                           | 68                    |                      |                      |                      | 68                    |                      |                      |                      |
| Średnica przewodów chłodniczych  | Ciecz                              | mm                                                                                                                                              | Ø22.2                 |                      |                      |                      | Ø22.2                 |                      |                      |                      |
|                                  | Gaz (niskie ciśnienie)             | mm                                                                                                                                              | Ø44.5                 |                      |                      |                      | Ø44.5                 |                      |                      |                      |
|                                  | Gaz (wysokie ciśnienie)            | mm                                                                                                                                              | Ø38.1                 |                      |                      |                      | Ø38.1                 |                      |                      |                      |
| Model                            |                                    |                                                                                                                                                 | MV-280(10)WD2RN1T(D)  | MV-335(12)WD2RN1T(D) | MV-450(16)WD2RN1T(D) | MV-450(16)WD2RN1T(D) | MV-280(10)WD2RN1T(D)  | MV-400(14)WD2RN1T(D) | MV-450(16)WD2RN1T(D) | MV-450(16)WD2RN1T(D) |
| Wymiary zewnętrzne               | Szer. x wys. x głęb.               | mm                                                                                                                                              | 1250×1615×765         | 1250×1615×765        | 1250×1615×765        | 1250×1615×765        | 1250×1615×765         | 1250×1615×765        | 1250×1615×765        | 1250×1615×765        |
| Masa netto                       |                                    | kg                                                                                                                                              | 255                   | 255                  | 303                  | 303                  | 255                   | 303                  | 303                  | 303                  |
| Sprężarka                        | Typ                                |                                                                                                                                                 | DC inverter           | DC inverter          | DC inverter          | DC inverter          | DC inverter           | DC inverter          | DC inverter          | DC inverter          |
| Wentylator                       | Wydatek powietrza                  | m <sup>3</sup> /h                                                                                                                               | 12000                 | 13000                | 15000                | 15000                | 12000                 | 15000                | 15000                | 15000                |
|                                  | Typ x Ilość                        |                                                                                                                                                 | Osiowy x 2            | Osiowy x 2           | Osiowy x 2           | Osiowy x 2           | Osiowy x 2            | Osiowy x 2           | Osiowy x 2           | Osiowy x 2           |
|                                  | Moc silnika                        | kW                                                                                                                                              | 0,52                  | 0,52                 | 0,89                 | 0,89                 | 0,52                  | 0,89                 | 0,89                 | 0,89                 |
| Zabezpieczenia                   | Zabezpieczenia wysokiego ciśnienia | MPa                                                                                                                                             | 4,4                   | 4,4                  | 4,4                  | 4,4                  | 4,4                   | 4,4                  | 4,4                  | 4,4                  |
|                                  | Inwerter                           | Zabezpieczenie przed przegrzaniem, zabezpieczenie nadprądowe, zabezpieczenie kolejności faz, zabezpieczenie fazowe, zabezpieczenie przepięciowe |                       |                      |                      |                      |                       |                      |                      |                      |
|                                  | Sprężarka                          | Zabezpieczenie przed przegrzaniem, zabezpieczenie przed przeciążeniem                                                                           |                       |                      |                      |                      |                       |                      |                      |                      |
| Czynnik chłodniczy               | Typ x fabryczne napełnienie        |                                                                                                                                                 | R410A x 10 kg         | R410A x 10 kg        | R410A x 13 kg        | R410A x 13 kg        | R410A x 10 kg         | R410A x 13 kg        | R410A x 13 kg        | R410A x 13 kg        |

## Adnotacja:

Wydajność jest ustalona na podstawie następujących warunków:

1. Chłodzenie: Temperatura wewnętrzna 27°C DB/19°C WB; Temperatura zewnętrzna 35°C DB/24°C WB

2. Grzanie: Temperatura wewnętrzna 20°C DB/15°C WB; Temperatura zewnętrzna 7°C DB/6°C WB

Długość orurowania: Długość połączonych rur to 7,5m, różnica poziomów wynosi 0.

Hałas mierzony w komorze półbezechowej, w odległości 1m od urządzenia i na wysokości 1,3m od podłoża.

Do łączenia agregatów wymagane są trójniki łączące.

Urządzenie zawiera fluorowane gazy cieplarniane (R410A GWP=2088).

Specyfikacja zgodna z wymogami Rozporządzenia PEiR 2016/2281 oraz potwierdzona przez Eurovent

Dla poprawnej pracy jednostek zewnętrznych w trybie pompy ciepła, konieczne jest zastosowanie grzałki tacy ociekowej lub zapewnienie swobodnego odpływu kondensatu w inny sposób. Dobór odpowiedniego rozwiązania jest w gestii instalatora.

## ODZYSK CIEPŁA



165,0 – 170,0 kW

## DANE TECHNICZNE

| Model                            |                                    |                   | MV-1650(58)WD2RN1T(D)                                                                                                                           |                      |                      |                      | MV-1700(60)WD2RN1T(D) |                      |                      |                      |
|----------------------------------|------------------------------------|-------------------|-------------------------------------------------------------------------------------------------------------------------------------------------|----------------------|----------------------|----------------------|-----------------------|----------------------|----------------------|----------------------|
| Zasilanie                        |                                    |                   | 380-415V, 3N, 50/60Hz                                                                                                                           |                      |                      |                      | 380-415V, 3N, 50/60Hz |                      |                      |                      |
| Wydajność chłodnicza nominalna   |                                    | kW                | 165,0                                                                                                                                           |                      |                      |                      | 170,0                 |                      |                      |                      |
|                                  | Pobór mocy                         | kW                | 48,67                                                                                                                                           |                      |                      |                      | 51,38                 |                      |                      |                      |
|                                  | EER                                | kW/kW             | 3,39                                                                                                                                            |                      |                      |                      | 3,31                  |                      |                      |                      |
|                                  | SEER                               | kW/kW             | 5,76                                                                                                                                            |                      |                      |                      | 5,70                  |                      |                      |                      |
| Zakres temperatur dla chłodzenia |                                    | °C                | -5 ~ 48                                                                                                                                         |                      |                      |                      | -5 ~ 48               |                      |                      |                      |
| Wydajność grzewcza nominalna     |                                    | kW                | 165,0                                                                                                                                           |                      |                      |                      | 170,0                 |                      |                      |                      |
|                                  | Pobór mocy                         | kW                | 41,18                                                                                                                                           |                      |                      |                      | 43,32                 |                      |                      |                      |
|                                  | COP                                | kW/kW             | 4,01                                                                                                                                            |                      |                      |                      | 3,92                  |                      |                      |                      |
|                                  | SCOP                               | kW/kW             | 4,01                                                                                                                                            |                      |                      |                      | 4,01                  |                      |                      |                      |
| Zakres temperatur dla grzania    |                                    | °C                | -20 ~ 24                                                                                                                                        |                      |                      |                      | -20 ~ 24              |                      |                      |                      |
| Podłączane jednostki wewnętrzne  | Łączna wydajność                   |                   | do 200%                                                                                                                                         |                      |                      |                      | do 200%               |                      |                      |                      |
|                                  | Max. ilość                         |                   | do 64                                                                                                                                           |                      |                      |                      | do 64                 |                      |                      |                      |
| Poziom ciśnienia akustycznego    |                                    | dB(A)             | 69                                                                                                                                              |                      |                      |                      | 69                    |                      |                      |                      |
| Średnica przewodów chłodniczych  | Ciecz                              | mm                | Ø22.2                                                                                                                                           |                      |                      |                      | Ø22.2                 |                      |                      |                      |
|                                  | Gaz (niskie ciśnienie)             | mm                | Ø44.5                                                                                                                                           |                      |                      |                      | Ø44.5                 |                      |                      |                      |
|                                  | Gaz (wysokie ciśnienie)            | mm                | Ø38.1                                                                                                                                           |                      |                      |                      | Ø38.1                 |                      |                      |                      |
| Model                            |                                    |                   | MV-400(14)WD2RN1T(D)                                                                                                                            | MV-400(14)WD2RN1T(D) | MV-400(14)WD2RN1T(D) | MV-450(16)WD2RN1T(D) | MV-400(14)WD2RN1T(D)  | MV-400(14)WD2RN1T(D) | MV-450(16)WD2RN1T(D) | MV-450(16)WD2RN1T(D) |
| Wymiary zewnętrzne               | Szer. x wys. x głęb.               | mm                | 1250×1615×765                                                                                                                                   | 1250×1615×765        | 1250×1615×765        | 1250×1615×765        | 1250×1615×765         | 1250×1615×765        | 1250×1615×765        | 1250×1615×765        |
| Masa netto                       |                                    | kg                | 303                                                                                                                                             | 303                  | 303                  | 303                  | 303                   | 303                  | 303                  | 303                  |
| Sprężarka                        | Typ                                |                   | DC inverter                                                                                                                                     | DC inverter          | DC inverter          | DC inverter          | DC inverter           | DC inverter          | DC inverter          | DC inverter          |
| Wentylator                       | Wydatek powietrza                  | m <sup>3</sup> /h | 15000                                                                                                                                           | 15000                | 15000                | 15000                | 15000                 | 15000                | 15000                | 15000                |
|                                  | Typ x Ilość                        |                   | Osiowy x 2                                                                                                                                      | Osiowy x 2           | Osiowy x 2           | Osiowy x 2           | Osiowy x 2            | Osiowy x 2           | Osiowy x 2           | Osiowy x 2           |
|                                  | Moc silnika                        | kW                | 0,89                                                                                                                                            | 0,89                 | 0,89                 | 0,89                 | 0,89                  | 0,89                 | 0,89                 | 0,89                 |
| Zabezpieczenia                   | Zabezpieczenia wysokiego ciśnienia | MPa               | 4,4                                                                                                                                             | 4,4                  | 4,4                  | 4,4                  | 4,4                   | 4,4                  | 4,4                  | 4,4                  |
|                                  | Inwerter                           |                   | Zabezpieczenie przed przegrzaniem, zabezpieczenie nadprądowe, zabezpieczenie kolejności faz, zabezpieczenie fazowe, zabezpieczenie przepięciowe |                      |                      |                      |                       |                      |                      |                      |
|                                  | Sprężarka                          |                   | Zabezpieczenie przed przegrzaniem, zabezpieczenie przed przeciążeniem                                                                           |                      |                      |                      |                       |                      |                      |                      |
| Czynnik chłodniczy               | Typ x fabryczne napełnienie        |                   | R410A x 13 kg                                                                                                                                   | R410A x 13 kg        | R410A x 13 kg        | R410A x 13 kg        | R410A x 13 kg         | R410A x 13 kg        | R410A x 13 kg        | R410A x 13 kg        |

### Adnotacja:

Wydajność jest ustalona na podstawie następujących warunków:

1. Chłodzenie: Temperatura wewnętrzna 27°C DB/19°C WB; Temperatura zewnętrzna 35°C DB/24°C WB

2. Grzanie: Temperatura wewnętrzna 20°C DB/15°C WB; Temperatura zewnętrzna 7°C DB/6°C WB

Długość orurowania: Długość połączonych rur to 7,5m, różnica poziomów wynosi 0.

Hałas mierzony w komorze półbezechowej, w odległości 1m od urządzenia i na wysokości 1,3m od podłoża.

Do łączenia agregatów wymagane są trójniki łączące.

Urządzenie zawiera fluorowane gazy cieplarniane (R410A GWP=2088).

Specyfikacja zgodna z wymogami Rozporządzenia PEiR 2016/2281 oraz potwierdzona przez Eurovent

Dla poprawnej pracy jednostek zewnętrznych w trybie pompy ciepła, konieczne jest zastosowanie grzałki tacy ociekowej lub zapewnienie swobodnego odpływu kondensatu w inny sposób. Dobór odpowiedniego rozwiązania jest w gestii instalatora.

## ODZYSK CIEPŁA



175,0 – 180,0 kW

## DANE TECHNICZNE

| Model                            |                                    |                   | MV-1750(62)WD2RN1T(D)                                                                                                                           |                      |                      |                      | MV-1800(64)WD2RN1T(D) |                      |                      |                      |
|----------------------------------|------------------------------------|-------------------|-------------------------------------------------------------------------------------------------------------------------------------------------|----------------------|----------------------|----------------------|-----------------------|----------------------|----------------------|----------------------|
| Zasilanie                        |                                    |                   | 380-415V, 3N, 50/60Hz                                                                                                                           |                      |                      |                      | 380-415V, 3N, 50/60Hz |                      |                      |                      |
| Wydajność chłodnicza nominalna   |                                    | kW                | 175,0                                                                                                                                           |                      |                      |                      | 180,0                 |                      |                      |                      |
|                                  | Pobór mocy                         | kW                | 54,09                                                                                                                                           |                      |                      |                      | 56,80                 |                      |                      |                      |
|                                  | EER                                | kW/kW             | 3,24                                                                                                                                            |                      |                      |                      | 3,17                  |                      |                      |                      |
|                                  | SEER                               | kW/kW             | 5,64                                                                                                                                            |                      |                      |                      | 5,59                  |                      |                      |                      |
| Zakres temperatur dla chłodzenia |                                    | °C                | -5 ~ 48                                                                                                                                         |                      |                      |                      | -5 ~ 48               |                      |                      |                      |
| Wydajność grzewcza nominalna     |                                    | kW                | 175,0                                                                                                                                           |                      |                      |                      | 180,0                 |                      |                      |                      |
|                                  | Pobór mocy                         | kW                | 45,46                                                                                                                                           |                      |                      |                      | 47,60                 |                      |                      |                      |
|                                  | COP                                | kW/kW             | 3,85                                                                                                                                            |                      |                      |                      | 3,78                  |                      |                      |                      |
|                                  | SCOP                               | kW/kW             | 4,01                                                                                                                                            |                      |                      |                      | 4,01                  |                      |                      |                      |
| Zakres temperatur dla grzania    |                                    | °C                | -20 ~ 24                                                                                                                                        |                      |                      |                      | -20 ~ 24              |                      |                      |                      |
| Podłączane jednostki wewnętrzne  | Łączna wydajność                   |                   | do 200%                                                                                                                                         |                      |                      |                      | do 200%               |                      |                      |                      |
|                                  | Max. ilość                         |                   | do 64                                                                                                                                           |                      |                      |                      | do 64                 |                      |                      |                      |
| Poziom ciśnienia akustycznego    |                                    | dB(A)             | 69                                                                                                                                              |                      |                      |                      | 69                    |                      |                      |                      |
| Średnica przewodów chłodniczych  | Ciecz                              | mm                | Ø22.2                                                                                                                                           |                      |                      |                      | Ø22.2                 |                      |                      |                      |
|                                  | Gaz (niskie ciśnienie)             | mm                | Ø44.5                                                                                                                                           |                      |                      |                      | Ø44.5                 |                      |                      |                      |
|                                  | Gaz (wysokie ciśnienie)            | mm                | Ø38.1                                                                                                                                           |                      |                      |                      | Ø38.1                 |                      |                      |                      |
| Model                            |                                    |                   | MV-400(14)WD2RN1T(D)                                                                                                                            | MV-450(16)WD2RN1T(D) | MV-450(16)WD2RN1T(D) | MV-450(16)WD2RN1T(D) | MV-450(16)WD2RN1T(D)  | MV-450(16)WD2RN1T(D) | MV-450(16)WD2RN1T(D) | MV-450(16)WD2RN1T(D) |
| Wymiary zewnętrzne               | Szer. x wys. x głęb.               | mm                | 1250×1615×765                                                                                                                                   | 1250×1615×765        | 1250×1615×765        | 1250×1615×765        | 1250×1615×765         | 1250×1615×765        | 1250×1615×765        | 1250×1615×765        |
| Masa netto                       |                                    | kg                | 303                                                                                                                                             | 303                  | 303                  | 303                  | 303                   | 303                  | 303                  | 303                  |
| Sprężarka                        | Typ                                |                   | DC inverter                                                                                                                                     | DC inverter          | DC inverter          | DC inverter          | DC inverter           | DC inverter          | DC inverter          | DC inverter          |
| Wentylator                       | Wydatek powietrza                  | m <sup>3</sup> /h | 15000                                                                                                                                           | 15000                | 15000                | 15000                | 15000                 | 15000                | 15000                | 15000                |
|                                  | Typ x Ilość                        |                   | Osiowy x 2                                                                                                                                      | Osiowy x 2           | Osiowy x 2           | Osiowy x 2           | Osiowy x 2            | Osiowy x 2           | Osiowy x 2           | Osiowy x 2           |
|                                  | Moc silnika                        | kW                | 0,89                                                                                                                                            | 0,89                 | 0,89                 | 0,89                 | 0,89                  | 0,89                 | 0,89                 | 0,89                 |
| Zabezpieczenia                   | Zabezpieczenia wysokiego ciśnienia | MPa               | 4,4                                                                                                                                             | 4,4                  | 4,4                  | 4,4                  | 4,4                   | 4,4                  | 4,4                  | 4,4                  |
|                                  | Inwerter                           |                   | Zabezpieczenie przed przegrzaniem, zabezpieczenie nadprądowe, zabezpieczenie kolejności faz, zabezpieczenie fazowe, zabezpieczenie przepięciowe |                      |                      |                      |                       |                      |                      |                      |
|                                  | Sprężarka                          |                   | Zabezpieczenie przed przegrzaniem, zabezpieczenie przed przeciążeniem                                                                           |                      |                      |                      |                       |                      |                      |                      |
| Czynnik chłodniczy               | Typ x fabryczne napełnienie        |                   | R410A x 13 kg                                                                                                                                   | R410A x 13 kg        | R410A x 13 kg        | R410A x 13 kg        | R410A x 13 kg         | R410A x 13 kg        | R410A x 13 kg        | R410A x 13 kg        |

## Adnotacja:

Wydajność jest ustalona na podstawie następujących warunków:

1. Chłodzenie: Temperatura wewnętrzna 27°C DB/19°C WB; Temperatura zewnętrzna 35°C DB/24°C WB

2. Grzanie: Temperatura wewnętrzna 20°C DB/15°C WB; Temperatura zewnętrzna 7°C DB/6°C WB

Długość orurowania: Długość połączonych rur to 7,5m, różnica poziomów wynosi 0.

Hałas mierzony w komorze półbezechowej, w odległości 1m od urządzenia i na wysokości 1,3m od podłoża.

Do łączenia agregatów wymagane są trójniki łączące.

Urządzenie zawiera fluorowane gazy cieplarniane (R410A GWP=2088).

Specyfikacja zgodna z wymogami Rozporządzenia PEiR 2016/2281 oraz potwierdzona przez Eurovent

Dla poprawnej pracy jednostek zewnętrznych w trybie pompy ciepła, konieczne jest zastosowanie grzałki tacy ociekowej lub zapewnienie swobodnego odpływu kondensatu w inny sposób. Dobór odpowiedniego rozwiązania jest w gestii instalatora.







SERIA

# V4 PLUS W

Jest to system, w którym wymiennik ciepła chłodzony jest wodą technologiczną, dzięki czemu agregat może być zamontowany w pomieszczeniu technicznym w budynku. Brak posiadania wentylatorów powoduje, że urządzenia są wyjątkowo ciche. Rozwiązanie polecane przy projektowaniu budynków wysokościowych, gdzie powierzchnia dachu jest ograniczona.



# CECHY JEDNOSTEK

## WYSOKA NIEZAWODNOŚĆ

### PRACA W KAŻDYCH WARUNKACH

Wydajność i praca agregatów chłodzonych wodą zależy od temperatury dostarczanej wody. Agregat pracuje niezależnie od warunków atmosferycznych. W okresie zimy, nie ma procesu defrostu, co zapewnia ciągłą pracę w trybie grzania.

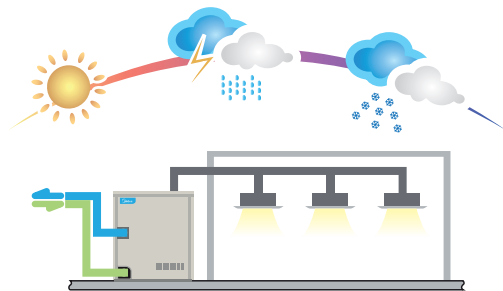

## WEWNĘTRZNA INSTALACJA FREONOWA

Jednostki wewnętrzne połączone są instalacją freonową. Brak instalacji wodnej w budynku ogranicza ryzyko wycieku wody i dewastacji pomieszczeń.

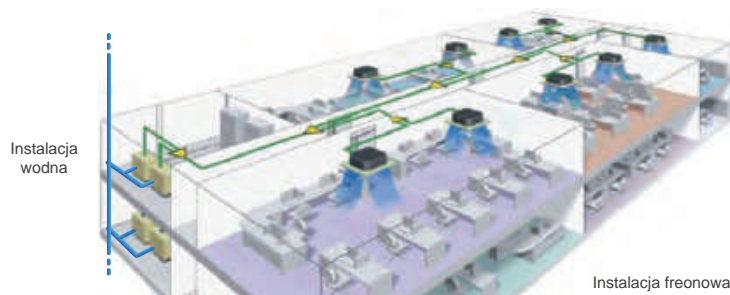

## REKOMENDOWANY ZAKRES PRACY

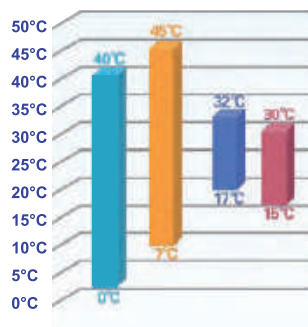

- Temperatura pracy: 0°C~40°C
- Temperatura wlotu wody: 7°C~45°C
- Temperatura wewnętrzna: chłodzenie: 17°C~32°C
- Temperatura wewnętrzna: grzanie: 15°C~30°C



## WYSOKA EFEKTYWNOŚĆ

### WYMIENNIK CIEPŁA

Optymalnie zaprojektowany wymiennik ciepła "double-pipe" równomiernie i efektywnie przekazuje energię ciepłą z wody do czynnika chłodniczego roboczego. Innowacyjna technologia wymiennika znacznie zwiększa efektywność systemu, zmniejsza restrykcyjność w jakości dostarczanej wody, ułatwia serwis oraz zmniejsza zapchanie wymiennika.



## WYSOKA EFEKTYWNOŚĆ

Zastosowanie wody jako źródła chłodzenia w systemach freonowych, pozwala na zaoszczędzenie energii. Współczynnik IPLV(C) na poziomie 5,9.



## FUNKCJA ODZYSKU CIEPŁA

Zastosowanie układów wykorzystujących wodę pozwala na pracę jednego systemu klimatyzacyjnego z wymiennikiem wodnym jako pompy ciepła, a drugiego jako system chłodzący. Rozwiązanie porównywalne z systemem VRF 3-rurowym z odzyskiem ciepła.

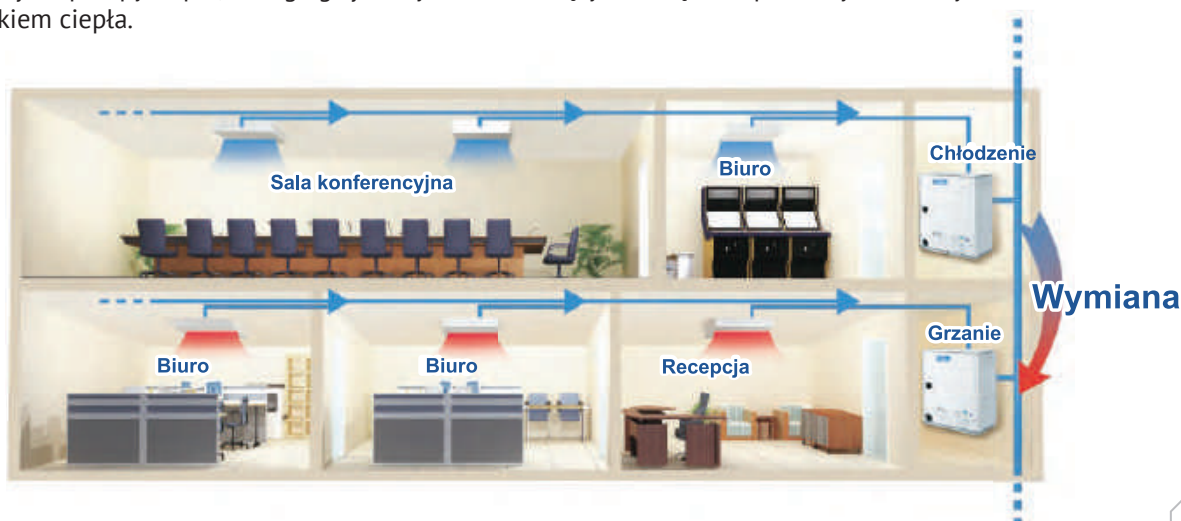

ZWIĘKSZENIE KOMFORTU

CICHA PRACA

Kompaktowe wymiary agregatu oraz wyeliminowanie wentylatora wpłynęło na redukcję poziomu hałasu.

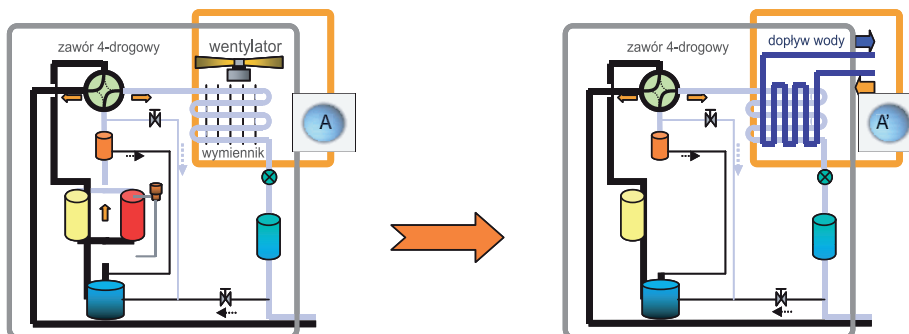

NOWOCZESNY I KOMPAKTOWY WYGLĄD

Kompaktowe i ujednolicone wymiary dla wszystkich urządzeń serii V4 PLUS W: 780 x 1000 x 550mm (szer./wys./gł.); waga - 146 kg. Zminimalizowane wymiary i zredukowana waga jednostek, pozwala na lokalizację nawet w najbardziej niedostępnych miejscach budynku. Kompaktowa budowa pozwala na blokowy montaż jednostek, oszczędzając przestrzeń (magazyny, piwnice, zamknięte balkony, korytarz itp.).

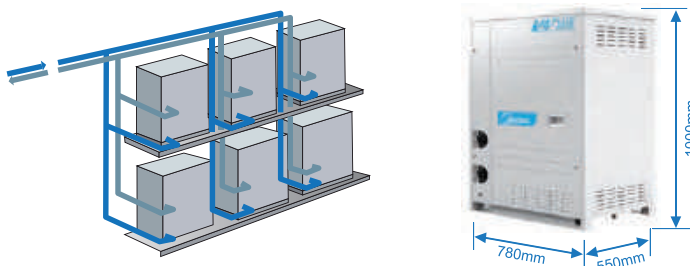

TRYBY PRACY

Dostępne jest aż 6 rodzajów możliwości wyboru trybu pracy systemu:

- priorytet grzania (domyślnie)
- priorytet chłodzenia
- tylko grzanie
- tylko chłodzenie
- VIP priorytet (adres 63 ma możliwość decydowania o trybie pracy systemu)
- priorytet demokracji (zapotrzebowanie większości załączonych jednostek decyduje o wyborze trybu)



Priorytet grzania (domyślnie)



Tylko chłodzenie



Priorytet demokracji



Priorytet chłodzenia



Tylko grzanie



Priorytet VIP



## PROSTA INSTALACJA, SZYBKI SERWIS

### DŁUGOŚĆ INSTALACJI

Całkowita długość instalacji chłodniczej została wydłużona do 300m, najdłuższy odcinek wydłużono do 120m oraz zwiększono różnicę wysokości pomiędzy jednostką zewnętrzną a wewnętrzną do 50m. Maksymalne ciśnienie po stronie wody sięga nawet 1,96 MPa (umożliwia to montaż w pętach wodnych o różnicy wysokości 200m), co daje duże możliwości przy projektowaniu systemów klimatyzacji dla wysokich budynków. Brak instalacji wodnej w budynku ogranicza ryzyko wycieku wody.

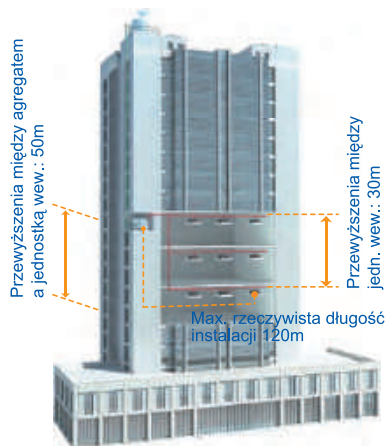

|                    |                                         |                      | Dopuszczalna wartość (m) |
|--------------------|-----------------------------------------|----------------------|--------------------------|
| Długość instalacji | Całkowita długość instalacji            |                      | 300                      |
|                    | Maksymalna długość                      | Rzeczywista długość  | 120                      |
|                    |                                         | Ekwiwalentna długość | 150                      |
| Przewyższenie      | Od pierwszego trójnika                  |                      | 40/90*                   |
|                    | Między agregatem a jednostką wewnętrzną | Agregat niżej        | 50                       |
|                    |                                         | Agregat wyżej        | 40                       |
|                    | Między jednostkami wewnętrznymi         |                      | 30                       |

\* Szczegółowe warunki opisane w dokumentacji technicznej.

### PROSTY SERWIS

Możliwość sprawdzenia statusu pracy na płycie bez otwierania obudowy agregatu. Sprężarka znajduje się blisko drzwiczek serwisowych, co ułatwia serwis urządzenia.



ZASILANE WODĄ

25,2 – 33,5 kW



## DANE TECHNICZNE

| Model                                          |                        | MDVS-252(8)W/DRN1                                    | MDVS-280(10)W/DRN1                                                                                                                              | MDVS-335(12)W/DRN1 |              |     |
|------------------------------------------------|------------------------|------------------------------------------------------|-------------------------------------------------------------------------------------------------------------------------------------------------|--------------------|--------------|-----|
| Zasilanie                                      |                        | 380-415V, 3N, 50Hz/60Hz                              |                                                                                                                                                 |                    |              |     |
| Wydajność chłodnicza nominalna                 |                        | kW                                                   | 25,2                                                                                                                                            | 28,0               | 33,5         |     |
|                                                | Pobór mocy             | kW                                                   | 4,8                                                                                                                                             | 6,1                | 8,0          |     |
|                                                | Pobór prądu            | A                                                    | 16,2                                                                                                                                            | 16,2               | 18,3         |     |
|                                                | EER                    | kW/kW                                                | 5,25                                                                                                                                            | 4,59               | 4,19         |     |
| Wydajność grzewcza nominalna                   |                        | kW                                                   | 27,0                                                                                                                                            | 31,5               | 37,5         |     |
|                                                | Pobór mocy             | kW                                                   | 4,45                                                                                                                                            | 5,83               | 7,80         |     |
|                                                | Pobór prądu            | A                                                    | 16,2                                                                                                                                            | 16,2               | 18,3         |     |
|                                                | COP                    | kW/kW                                                | 6,07                                                                                                                                            | 5,40               | 4,81         |     |
| Rekomendowany zakres temperatury wody wlotowej |                        | °C                                                   | 7-45                                                                                                                                            | 7-45               | 7-45         |     |
| Podłączone wewnętrzne                          | Łączna wydajność       |                                                      | 50%-130%                                                                                                                                        | 50%-130%           | 50%-130%     |     |
|                                                | Ilość                  |                                                      | 13                                                                                                                                              | 16                 | 19           |     |
| Poziom ciśnienia akustycznego                  |                        | dB(A)                                                | 51                                                                                                                                              | 52                 | 52           |     |
| Średnica przewodów chłodniczych                | Ciecz                  | mm                                                   | Ø12,7                                                                                                                                           | Ø12,7              | Ø15,9        |     |
|                                                | Gaz (niskie ciśnienie) | mm                                                   | Ø25,4                                                                                                                                           | Ø25,4              | Ø31,8        |     |
| Przyłącza wodne                                |                        | mm                                                   | DN32                                                                                                                                            | DN32               | DN32         |     |
|                                                |                        | -                                                    | 1 1/4                                                                                                                                           | 1 1/4              | 1 1/4        |     |
| Spadek ciśnienia wody na wymienniku            |                        | kPa                                                  | 35                                                                                                                                              | 40                 | 48           |     |
| Wymiary zewnętrzne                             |                        | Szer. x wys. x głęb.                                 | 780x1000x550                                                                                                                                    | 780x1000x550       | 780x1000x550 |     |
| Masa netto                                     |                        | kg                                                   | 146                                                                                                                                             | 146                | 146          |     |
| Wymiennik ciepła                               |                        | Double-Pipe o zwiększonej powierzchni wymiany ciepła |                                                                                                                                                 |                    |              |     |
| Sprężarka                                      |                        | Typ                                                  | DC inverter                                                                                                                                     | DC inverter        | DC inverter  |     |
| Wentylator                                     |                        | Przepływ wody                                        | m³/h                                                                                                                                            | 5,4                | 6,0          | 7,2 |
| Zabezpieczenia                                 |                        | Zabezpieczenia wysokiego ciśnienia                   | MPa                                                                                                                                             | 4,4                | 4,4          | 4,4 |
|                                                |                        | Inwerter                                             | Zabezpieczenie przed przegrzaniem, zabezpieczenie nadprądowe, zabezpieczenie kolejności faz, zabezpieczenie fazowe, zabezpieczenie przepięciowe |                    |              |     |
|                                                |                        | Sprężarka                                            | Zabezpieczenie przed przegrzaniem, zabezpieczenie przed przeciążeniem                                                                           |                    |              |     |
| Czynnik chłodniczy                             |                        | Typ x fabryczne napełnienie                          | R410A x 2kg                                                                                                                                     | R410A x 2kg        | R410A x 2kg  |     |

Adnotacja:

Wydajność jest ustalona na podstawie następujących warunków:

1. Chłodzenie: Temperatura wewnętrzna 27°C DB/19°C WB; Temperatura zewnętrzna 35°C DB/24°C WB

2. Grzanie: Temperatura wewnętrzna 20°C DB/15°C WB; Temperatura zewnętrzna 7°C DB/6°C WB

Długość orurowania: Długość połączonych rur to 7,5m, różnica poziomów wynosi 0.

Hałas mierzony w komorze półbezechowej, w odległości 1m od urządzenia i na wysokości 1,3m od podłoża.

Do łączenia agregatów wymagane są trójniki łączące.

Urządzenie zawiera fluorowane gazy cieplarniane (R410A GWP=2088).

Dla poprawnej pracy jednostek zewnętrznych w trybie pompy ciepła, konieczne jest zastosowanie grzałki tacy ociekowej lub zapewnienie swobodnego odpływu kondensatu w inny sposób. Dobór odpowiedniego rozwiązania jest w gestii instalatora.

## ZASILANE WODĄ



50,4 – 53,2 kW

## DANE TECHNICZNE

| Model                                          |                                    | MDVS-504(16)W/DRN1                                                                                                                              |                   | MDVS-532(18)W/DRN1 |                    |
|------------------------------------------------|------------------------------------|-------------------------------------------------------------------------------------------------------------------------------------------------|-------------------|--------------------|--------------------|
| Zasilanie                                      |                                    | 380-415V, 3N, 50Hz/60Hz                                                                                                                         |                   |                    |                    |
| Wydajność chłodnicza nominalna                 |                                    | kW                                                                                                                                              | 50,4              | 53,2               |                    |
|                                                | Pobór mocy                         | kW                                                                                                                                              | 9,6               | 10,9               |                    |
|                                                | Pobór prądu                        | A                                                                                                                                               | 32,4              | 32,4               |                    |
|                                                | EER                                | kW/kW                                                                                                                                           | 5,25              | 4,90               |                    |
| Wydajność grzewcza nominalna                   |                                    | kW                                                                                                                                              | 54,00             | 58,50              |                    |
|                                                | Pobór mocy                         | kW                                                                                                                                              | 8,90              | 10,28              |                    |
|                                                | Pobór prądu                        | A                                                                                                                                               | 32,40             | 32,40              |                    |
|                                                | COP                                | kW/kW                                                                                                                                           | 6,07              | 5,72               |                    |
| Rekomendowany zakres temperatury wody wlotowej |                                    | °C                                                                                                                                              | 7-45              | 7-45               |                    |
| Podłączane wewnętrzne                          | Łączna wydajność                   | 50%-130%                                                                                                                                        |                   | 50%-130%           |                    |
|                                                | Ilość                              | 23                                                                                                                                              |                   | 29                 |                    |
| Poziom ciśnienia akustycznego                  |                                    | dB(A)                                                                                                                                           | 52                | 53                 |                    |
| Średnica przewodów chłodniczych                | Ciecz                              | mm                                                                                                                                              | Ø12,7             | Ø12,7              | Ø12,7              |
|                                                | Gaz (niskie ciśnienie)             | mm                                                                                                                                              | Ø25,4             | Ø25,4              | Ø25,4              |
| Przyłącza wodne                                |                                    | mm                                                                                                                                              | DN32              | DN32               | DN32               |
|                                                |                                    | -                                                                                                                                               | 1 1/4             | 1 1/4              | 1 1/4              |
| Model                                          |                                    | MDVS-252(8)W/DRN1                                                                                                                               | MDVS-252(8)W/DRN1 | MDVS-252(8)W/DRN1  | MDVS-280(10)W/DRN1 |
| Spadek ciśnienia wody na wymienniku            |                                    | kPa                                                                                                                                             | 35                | 35                 | 40                 |
| Wymiary zewnętrzne Szer. x wys. x głęb.        |                                    | mm                                                                                                                                              | 780x1000x550      | 780x1000x550       | 780x1000x550       |
| Masa netto                                     |                                    | kg                                                                                                                                              | 146               | 146                | 146                |
| Wymiennik ciepła                               |                                    | Double-Pipe o zwiększonej powierzchni wymiany ciepła                                                                                            |                   |                    |                    |
| Sprężarka                                      |                                    | Typ                                                                                                                                             | DC inverter       |                    | DC inverter        |
| Wentylator                                     |                                    | Przepływ wody                                                                                                                                   | m³/h              | 5,4                | 5,4                |
| Zabezpieczenia                                 | Zabezpieczenia wysokiego ciśnienia | MPa                                                                                                                                             | 4,4               |                    | 4,4                |
|                                                | Inwerter                           | Zabezpieczenie przed przegrzaniem, zabezpieczenie nadprądowe, zabezpieczenie kolejności faz, zabezpieczenie fazowe, zabezpieczenie przepięciowe |                   |                    |                    |
|                                                | Sprężarka                          | Zabezpieczenie przed przegrzaniem, zabezpieczenie przed przeciążeniem                                                                           |                   |                    |                    |
| Czynnik chłodniczy                             |                                    | Typ x fabryczne napełnienie                                                                                                                     | R410A x 2kg       | R410A x 2kg        | R410A x 2kg        |

## Adnotacja:

Wydajność jest ustalona na podstawie następujących warunków:

1. Chłodzenie: Temperatura wewnętrzna 27°C DB/19°C WB; Temperatura zewnętrzna 35°C DB/24°C WB

2. Grzanie: Temperatura wewnętrzna 20°C DB/15°C WB; Temperatura zewnętrzna 7°C DB/6°C WB

Długość orurowania: Długość połączonych rur to 7,5m, różnica poziomów wynosi 0.

Hałas mierzony w komorze półbezechowej, w odległości 1m od urządzenia i na wysokości 1,3m od podłoża.

Do łączenia agregatów wymagane są trójniki łączące.

Urządzenie zawiera fluorowane gazy cieplarniane (R410A GWP=2088).

Dla poprawnej pracy jednostek zewnętrznych w trybie pompy ciepła, konieczne jest zastosowanie grzałki tacy ociekowej lub zapewnienie swobodnego odpływu kondensatu w inny sposób. Dobór odpowiedniego rozwiązania jest w gestii instalatora.

ZASILANE WODĄ

56,0 – 67,0 kW



## DANE TECHNICZNE

| Model                                          |                                    | MDVS-560(20)W/DRN1          |                                                                                                                                                 | MDVS-615(22)W/DRN1 |                    | MDVS-670(24)W/DRN1 |                    |
|------------------------------------------------|------------------------------------|-----------------------------|-------------------------------------------------------------------------------------------------------------------------------------------------|--------------------|--------------------|--------------------|--------------------|
| Zasilanie                                      |                                    | 380-415V, 3N, 50Hz/60Hz     |                                                                                                                                                 |                    |                    |                    |                    |
| Wydajność chłodnicza nominalna                 |                                    | kW                          | 56,0                                                                                                                                            |                    | 61,5               |                    | 67,0               |
|                                                | Pobór mocy                         | kW                          | 12,2                                                                                                                                            |                    | 14,1               |                    | 16,0               |
|                                                | Pobór prądu                        | A                           | 32,4                                                                                                                                            |                    | 34,5               |                    | 36,6               |
|                                                | EER                                | kW/kW                       | 4,59                                                                                                                                            |                    | 4,37               |                    | 4,19               |
| Wydajność grzewcza nominalna                   |                                    | kW                          | 63,0                                                                                                                                            |                    | 69,0               |                    | 75,0               |
|                                                | Pobór mocy                         | kW                          | 11,66                                                                                                                                           |                    | 13,63              |                    | 15,60              |
|                                                | Pobór prądu                        | A                           | 32,4                                                                                                                                            |                    | 34,5               |                    | 36,6               |
|                                                | COP                                | kW/kW                       | 5,40                                                                                                                                            |                    | 5,08               |                    | 4,81               |
| Rekomendowany zakres temperatury wody wlotowej |                                    | °C                          | 7-45                                                                                                                                            |                    | 7-45               |                    | 7-45               |
| Podłączane jedn. wewnętrzne                    | Łączna wydajność                   |                             | 50%-130%                                                                                                                                        |                    | 50%-130%           |                    | 50%-130%           |
|                                                | Ilość                              |                             | 33                                                                                                                                              |                    | 36                 |                    | 39                 |
| Poziom ciśnienia akustycznego                  |                                    | dB(A)                       | 53                                                                                                                                              |                    | 53                 |                    | 53                 |
| Średnica przewodów chłodniczych                | Ciecz                              | mm                          | Ø12,7                                                                                                                                           | Ø12,7              | Ø12,7              | Ø15,9              | Ø15,9              |
|                                                | Gaz (niskie ciśnienie)             | mm                          | Ø25,4                                                                                                                                           | Ø25,4              | Ø25,4              | Ø31,8              | Ø31,8              |
| Przyłącza wodne                                |                                    | mm                          | DN32                                                                                                                                            | DN32               | DN32               | DN32               | DN32               |
|                                                |                                    | "                           | 1 1/4                                                                                                                                           | 1 1/4              | 1 1/4              | 1 1/4              | 1 1/4              |
| Model                                          |                                    |                             | MDVS-280(10)W/DRN1                                                                                                                              | MDVS-280(10)W/DRN1 | MDVS-280(10)W/DRN1 | MDVS-335(12)W/DRN1 | MDVS-335(12)W/DRN1 |
| Spadek ciśnienia wody na wymienniku            |                                    | kPa                         | 40                                                                                                                                              | 40                 | 40                 | 48                 | 48                 |
| Wymiary zewnętrzne                             |                                    | Szer. x wys. x głęb.        | 780x1000x550                                                                                                                                    | 780x1000x550       | 780x1000x550       | 780x1000x550       | 780x1000x550       |
| Masa netto                                     |                                    | kg                          | 146                                                                                                                                             | 146                | 146                | 146                | 146                |
| Wymiennik ciepła                               |                                    |                             | Double-Pipe o zwiększonej powierzchni wymiany ciepła                                                                                            |                    |                    |                    |                    |
| Sprężarka                                      |                                    | Typ                         | DC inverter                                                                                                                                     |                    | DC inverter        |                    | DC inverter        |
| Wentylator                                     |                                    | Przepływ wody               | m³/h                                                                                                                                            | 6,0                | 6,0                | 6,0                | 7,2                |
| Zabezpieczenia                                 | Zabezpieczenia wysokiego ciśnienia | MPa                         | 4,4                                                                                                                                             |                    | 4,4                |                    | 4,4                |
|                                                | Inwerter                           |                             | Zabezpieczenie przed przegrzaniem, zabezpieczenie nadprądowe, zabezpieczenie kolejności faz, zabezpieczenie fazowe, zabezpieczenie przepięciowe |                    |                    |                    |                    |
|                                                | Sprężarka                          |                             | Zabezpieczenie przed przegrzaniem, zabezpieczenie przed przeciążeniem                                                                           |                    |                    |                    |                    |
| Czynnik chłodniczy                             |                                    | Typ x fabryczne napętnienie | R410A x 2kg                                                                                                                                     | R410A x 2kg        | R410A x 2kg        | R410A x 2kg        | R410A x 2kg        |

Adnotacja:

Wydajność jest ustalona na podstawie następujących warunków:

1. Chłodzenie: Temperatura wewnętrzna 27°C DB/19°C WB; Temperatura zewnętrzna 35°C DB/24°C WB

2. Grzanie: Temperatura wewnętrzna 20°C DB/15°C WB; Temperatura zewnętrzna 7°C DB/6°C WB

Długość orurowania: Długość połączonych rur to 7,5m, różnica poziomów wynosi 0.

Hłas mierzony w komorze półbezechowej, w odległości 1m od urządzenia i na wysokości 1,3m od podłoża.

Do łączenia agregatów wymagane są trójniki łączące.

Urządzenie zawiera fluorowane gazy cieplarniane (R410A GWP=2088).

Dla poprawnej pracy jednostek zewnętrznych w trybie pompy ciepła, konieczne jest zastosowanie grzałki tacy ociekowej lub zapewnienie swobodnego odpływu kondensatu w inny sposób. Dobór odpowiedniego rozwiązania jest w gestii instalatora.

## ZASILANE WODĄ



78,4 – 84,0 kW

## DANE TECHNICZNE

| Model                                          |                                    | MDVS-784(26)W/DRN1      |                                                                                                                                                 |                   | MDVS-812(28)W/DRN1 |                   |                    | MDVS-840(30)W/DRN1 |                    |                    |                    |
|------------------------------------------------|------------------------------------|-------------------------|-------------------------------------------------------------------------------------------------------------------------------------------------|-------------------|--------------------|-------------------|--------------------|--------------------|--------------------|--------------------|--------------------|
| Zasilanie                                      |                                    | 380-415V, 3N, 50Hz/60Hz |                                                                                                                                                 |                   |                    |                   |                    |                    |                    |                    |                    |
| Wydajność chłodnicza nominalna                 |                                    | kW                      | 78,4                                                                                                                                            |                   |                    | 81,2              |                    |                    | 84,0               |                    |                    |
|                                                | Pobór mocy                         | kW                      | 15,7                                                                                                                                            |                   |                    | 17,0              |                    |                    | 18,3               |                    |                    |
|                                                | Pobór prądu                        | A                       | 48,6                                                                                                                                            |                   |                    | 48,6              |                    |                    | 48,6               |                    |                    |
|                                                | EER                                | kW/kW                   | 5,01                                                                                                                                            |                   |                    | 4,79              |                    |                    | 4,59               |                    |                    |
| Wydajność grzewcza nominalna                   |                                    | kW                      | 85,5                                                                                                                                            |                   |                    | 90,0              |                    |                    | 94,5               |                    |                    |
|                                                | Pobór mocy                         | kW                      | 14,73                                                                                                                                           |                   |                    | 16,11             |                    |                    | 17,49              |                    |                    |
|                                                | Pobór prądu                        | A                       | 48,6                                                                                                                                            |                   |                    | 48,6              |                    |                    | 48,6               |                    |                    |
|                                                | COP                                | kW/kW                   | 5,83                                                                                                                                            |                   |                    | 5,61              |                    |                    | 5,40               |                    |                    |
| Rekomendowany zakres temperatury wody wlotowej |                                    | °C                      | 7-45                                                                                                                                            |                   |                    | 7-45              |                    |                    | 7-45               |                    |                    |
| Podłączone jedn. wewnętrzne                    | Łączna wydajność                   |                         | 50%-130%                                                                                                                                        |                   |                    | 50%-130%          |                    |                    | 50%-130%           |                    |                    |
|                                                | Ilość                              |                         | 23                                                                                                                                              |                   |                    | 23                |                    |                    | 23                 |                    |                    |
| Poziom ciśnienia akustycznego                  |                                    | dB(A)                   | 52                                                                                                                                              |                   |                    | 52                |                    |                    | 52                 |                    |                    |
| Średnica przewodów chłodniczych                | Ciecz                              | mm                      | Ø12,7                                                                                                                                           | Ø12,7             | Ø12,7              | Ø12,7             | Ø12,7              | Ø12,7              | Ø12,7              | Ø12,7              | Ø12,7              |
|                                                | Gaz (niskie ciśnienie)             | mm                      | Ø25,4                                                                                                                                           | Ø25,4             | Ø25,4              | Ø25,4             | Ø25,4              | Ø25,4              | Ø25,4              | Ø25,4              | Ø25,4              |
| Przylączy wodne                                |                                    | mm                      | DN32                                                                                                                                            | DN32              | DN32               | DN32              | DN32               | DN32               | DN32               | DN32               | DN32               |
|                                                |                                    | "                       | 1 1/4                                                                                                                                           | 1 1/4             | 1 1/4              | 1 1/4             | 1 1/4              | 1 1/4              | 1 1/4              | 1 1/4              | 1 1/4              |
| Model                                          |                                    |                         | MDVS-252(8)W/DRN1                                                                                                                               | MDVS-252(8)W/DRN1 | MDVS-280(10)W/DRN1 | MDVS-252(8)W/DRN1 | MDVS-280(10)W/DRN1 | MDVS-280(10)W/DRN1 | MDVS-280(10)W/DRN1 | MDVS-280(10)W/DRN1 | MDVS-280(10)W/DRN1 |
| Spadek ciśnienia wody na wymienniku            |                                    | kPa                     | 35                                                                                                                                              | 35                | 40                 | 35                | 40                 | 40                 | 40                 | 40                 | 40                 |
| Wymiary zewnętrzne Szer. x wys. x głęb.        |                                    | mm                      | 780x1000x550                                                                                                                                    | 780x1000x550      | 780x1000x550       | 780x1000x550      | 780x1000x550       | 780x1000x550       | 780x1000x550       | 780x1000x550       | 780x1000x550       |
| Masa netto                                     |                                    | kg                      | 146                                                                                                                                             | 146               | 146                | 146               | 146                | 146                | 146                | 146                | 146                |
| Wymiennik ciepła                               |                                    |                         | Double-Pipe o zwiększonej powierzchni wymiany ciepła                                                                                            |                   |                    |                   |                    |                    |                    |                    |                    |
| Sprężarka Typ                                  |                                    |                         | DC inverter                                                                                                                                     |                   |                    | DC inverter       |                    |                    | DC inverter        |                    |                    |
| Wentylator Przepływ wody                       |                                    | m <sup>3</sup> /h       | 5,4                                                                                                                                             | 5,4               | 6,0                | 5,4               | 6,0                | 6,0                | 6,0                | 6,0                | 6,0                |
| Zabezpieczenia                                 | Zabezpieczenia wysokiego ciśnienia | MPa                     | 4,4                                                                                                                                             |                   |                    | 4,4               |                    |                    | 4,4                |                    |                    |
|                                                | Inwerter                           |                         | Zabezpieczenie przed przegrzaniem, zabezpieczenie nadprądowe, zabezpieczenie kolejności faz, zabezpieczenie fazowe, zabezpieczenie przepięciowe |                   |                    |                   |                    |                    |                    |                    |                    |
|                                                | Sprężarka                          |                         | Zabezpieczenie przed przegrzaniem, zabezpieczenie przed przeciążeniem                                                                           |                   |                    |                   |                    |                    |                    |                    |                    |
| Czynnik chłodniczy Typ x fabryczne napętnienie |                                    |                         | R410A x 2kg                                                                                                                                     | R410A x 2kg       | R410A x 2kg        | R410A x 2kg       | R410A x 2kg        | R410A x 2kg        | R410A x 2kg        | R410A x 2kg        | R410A x 2kg        |

## Adnotacja:

Wydajność jest ustalona na podstawie następujących warunków:

1. Chłodzenie: Temperatura wewnętrzna 27°C DB/19°C WB; Temperatura zewnętrzna 35°C DB/24°C WB

2. Grzanie: Temperatura wewnętrzna 20°C DB/15°C WB; Temperatura zewnętrzna 7°C DB/6°C WB

Długość orurowania: Długość połączonych rur to 7,5m, różnica poziomów wynosi 0.

Hałas mierzony w komorze półbezechowej, w odległości 1m od urządzenia i na wysokości 1,3m od podłoża.

Do łączenia agregatów wymagane są trójniki łączące.

Urządzenie zawiera fluorowane gazy cieplarniane (R410A GWP=2088).

Dla poprawnej pracy jednostek zewnętrznych w trybie pompy ciepła, konieczne jest zastosowanie grzałki tacy ociekowej lub zapewnienie swobodnego odpływu kondensatu w inny sposób. Dobór odpowiedniego rozwiązania jest w gestii instalatora.



ZASILANE WODĄ



89,5 – 95,0 kW

## DANE TECHNICZNE

| Model                                          |                                    | MDVS-895(32)W/DRN1                                                                                                                              |                    |                    | MDVS-950(34)W/DRN1 |                    |                    |                    |
|------------------------------------------------|------------------------------------|-------------------------------------------------------------------------------------------------------------------------------------------------|--------------------|--------------------|--------------------|--------------------|--------------------|--------------------|
| Zasilanie                                      |                                    | 380-415V, 3N, 50Hz/60Hz                                                                                                                         |                    |                    |                    |                    |                    |                    |
| Wydajność chłodnicza nominalna                 |                                    | kW                                                                                                                                              | 89,5               |                    |                    | 95,0               |                    |                    |
|                                                | Pobór mocy                         | kW                                                                                                                                              | 20,2               |                    |                    | 22,1               |                    |                    |
|                                                | Pobór prądu                        | A                                                                                                                                               | 50,7               |                    |                    | 52,8               |                    |                    |
|                                                | EER                                | kW/kW                                                                                                                                           | 4,44               |                    |                    | 4,31               |                    |                    |
| Wydajność grzewcza nominalna                   |                                    | kW                                                                                                                                              | 100,5              |                    |                    | 106,5              |                    |                    |
|                                                | Pobór mocy                         | kW                                                                                                                                              | 19,46              |                    |                    | 21,43              |                    |                    |
|                                                | Pobór prądu                        | A                                                                                                                                               | 50,7               |                    |                    | 52,8               |                    |                    |
|                                                | COP                                | kW/kW                                                                                                                                           | 5,18               |                    |                    | 4,98               |                    |                    |
| Rekomendowany zakres temperatury wody wlotowej |                                    | °C                                                                                                                                              | 7-45               |                    |                    | 7-45               |                    |                    |
| Podłączone jedn. wewnętrzne                    | Łączna wydajność                   |                                                                                                                                                 | 50%-130%           |                    |                    | 50%-130%           |                    |                    |
|                                                | Ilość                              |                                                                                                                                                 | 23                 |                    |                    | 23                 |                    |                    |
| Poziom ciśnienia akustycznego                  |                                    | dB(A)                                                                                                                                           | 52                 |                    |                    | 52                 |                    |                    |
| Średnica przewodów chłodniczych                | Ciecz                              | mm                                                                                                                                              | Ø12,7              | Ø12,7              | Ø15,9              | Ø12,7              | Ø15,9              | Ø15,9              |
|                                                | Gaz (niskie ciśnienie)             | mm                                                                                                                                              | Ø25,4              | Ø25,4              | Ø31,8              | Ø25,4              | Ø31,8              | Ø31,8              |
| Przyłącza wodne                                |                                    | mm                                                                                                                                              | DN32               | DN32               | DN32               | DN32               | DN32               | DN32               |
|                                                |                                    | "                                                                                                                                               | 1 1/4              | 1 1/4              | 1 1/4              | 1 1/4              | 1 1/4              | 1 1/4              |
| Model                                          |                                    |                                                                                                                                                 | MDVS-280(10)W/DRN1 | MDVS-280(10)W/DRN1 | MDVS-335(12)W/DRN1 | MDVS-280(10)W/DRN1 | MDVS-335(12)W/DRN1 | MDVS-335(12)W/DRN1 |
| Spadek ciśnienia wody na wymienniku            |                                    | kPa                                                                                                                                             | 40                 | 40                 | 48                 | 40                 | 48                 | 48                 |
| Wymiary zewnętrzne Szer. x wys. x głęb.        |                                    | mm                                                                                                                                              | 780x1000 x550      | 780x1000 x550      | 780x1000 x550      | 780x1000 x550      | 780x1000 x550      | 780x1000 x550      |
| Masa netto                                     |                                    | kg                                                                                                                                              | 146                | 146                | 146                | 146                | 146                | 146                |
| Wymiennik ciepła                               |                                    | Double-Pipe o zwiększonej powierzchni wymiany ciepła                                                                                            |                    |                    |                    |                    |                    |                    |
| Sprężarka Typ                                  |                                    | DC inverter                                                                                                                                     |                    |                    | DC inverter        |                    |                    |                    |
| Wentylator Przepływ wody                       |                                    | m <sup>3</sup> /h                                                                                                                               | 6,0                | 6,0                | 7,2                | 6,0                | 7,2                | 7,2                |
| Zabezpieczenia                                 | Zabezpieczenia wysokiego ciśnienia | MPa                                                                                                                                             | 4,4                |                    |                    | 4,4                |                    |                    |
|                                                | Inwerter                           | Zabezpieczenie przed przegrzaniem, zabezpieczenie nadprądowe, zabezpieczenie kolejności faz, zabezpieczenie fazowe, zabezpieczenie przepięciowe |                    |                    |                    |                    |                    |                    |
|                                                | Sprężarka                          | Zabezpieczenie przed przegrzaniem, zabezpieczenie przed przeciążeniem                                                                           |                    |                    |                    |                    |                    |                    |
| Czynnik chłodniczy Typ x fabryczne napełnienie |                                    |                                                                                                                                                 | R410A x 2kg        | R410A x 2kg        | R410A x 2kg        | R410A x 2kg        | R410A x 2kg        | R410A x 2kg        |

Adnotacja:

Wydajność jest ustalona na podstawie następujących warunków:

1. Chłodzenie: Temperatura wewnętrzna 27°C DB/19°C WB; Temperatura zewnętrzna 35°C DB/24°C WB

2. Grzanie: Temperatura wewnętrzna 20°C DB/15°C WB; Temperatura zewnętrzna 7°C DB/6°C WB

Długość orurowania: Długość połączonych rur to 7,5m, różnica poziomów wynosi 0.

Hałas mierzony w komorze półbezechowej, w odległości 1m od urządzenia i na wysokości 1,3m od podłoża.

Dołączenia agregatów wymagane są trójniki łączące.

Urządzenie zawiera fluorowane gazy cieplarniane (R410A GWP=2088).

Dla poprawnej pracy jednostek zewnętrznych w trybie pompy ciepła, konieczne jest zastosowanie grzałki tacy ociekowej lub zapewnienie swobodnego odpływu kondensatu w inny sposób. Dobór odpowiedniego rozwiązania jest w gestii instalatora.

ZASILANE WODĄ



100,5 kW

## DANE TECHNICZNE

| Model                                          |                                    | MDVS-1005(36)W/DRN1                                                                                                                             |              |                    |              |
|------------------------------------------------|------------------------------------|-------------------------------------------------------------------------------------------------------------------------------------------------|--------------|--------------------|--------------|
| Zasilanie                                      |                                    | 380-415V, 3N, 50Hz/60Hz                                                                                                                         |              |                    |              |
| Wydajność chłodnicza nominalna                 |                                    | kW                                                                                                                                              | 100,5        |                    |              |
|                                                | Pobór mocy                         | kW                                                                                                                                              | 24,0         |                    |              |
|                                                | Pobór prądu                        | A                                                                                                                                               | 54,9         |                    |              |
|                                                | EER                                | kW/kW                                                                                                                                           | 4,19         |                    |              |
| Wydajność grzewcza nominalna                   |                                    | kW                                                                                                                                              | 112,5        |                    |              |
|                                                | Pobór mocy                         | kW                                                                                                                                              | 23,40        |                    |              |
|                                                | Pobór prądu                        | A                                                                                                                                               | 54,9         |                    |              |
|                                                | COP                                | kW/kW                                                                                                                                           | 4,81         |                    |              |
| Rekomendowany zakres temperatury wody wlotowej |                                    | °C                                                                                                                                              | 7-45         |                    |              |
| Podłączone jedn. wewnętrzne                    | Łączna wydajność                   |                                                                                                                                                 | 50%-130%     |                    |              |
|                                                | Ilość                              |                                                                                                                                                 | 23           |                    |              |
| Poziom ciśnienia akustycznego                  |                                    | dB(A)                                                                                                                                           | 52           |                    |              |
| Średnica przewodów chłodniczych                | Ciecz                              | mm                                                                                                                                              | Ø15,9        | Ø15,9              | Ø15,9        |
|                                                | Gaz (niskie ciśnienie)             | mm                                                                                                                                              | Ø31,8        | Ø31,8              | Ø31,8        |
| Przyłacza wodne                                |                                    | mm                                                                                                                                              | DN32         | DN32               | DN32         |
|                                                |                                    | -                                                                                                                                               | 1 1/4        | 1 1/4              | 1 1/4        |
| Model                                          |                                    | MDVS-335(12)W/DRN1                                                                                                                              |              | MDVS-335(12)W/DRN1 |              |
| Spadek ciśnienia wody na wymienniku            |                                    | kPa                                                                                                                                             | 48           | 48                 | 48           |
| Wymiary zewnętrzne                             | Szer. x wys. x głęń.               | mm                                                                                                                                              | 780x1000x550 | 780x1000x550       | 780x1000x550 |
| Masa netto                                     |                                    | kg                                                                                                                                              | 146          | 146                | 146          |
| Wymiennik ciepła                               |                                    |                                                                                                                                                 |              |                    |              |
| Sprężarka                                      | Typ                                | DC inverter                                                                                                                                     |              |                    |              |
| Wentylator                                     | Przepływ wody                      | m <sup>3</sup> /h                                                                                                                               | 7,2          | 7,2                | 7,2          |
| Zabezpieczenia                                 | Zabezpieczenia wysokiego ciśnienia | MPa                                                                                                                                             | 4,4          |                    |              |
|                                                | Inwerter                           | Zabezpieczenie przed przegrzaniem, zabezpieczenie nadprądowe, zabezpieczenie kolejności faz, zabezpieczenie fazowe, zabezpieczenie przepięciowe |              |                    |              |
|                                                | Sprężarka                          | Zabezpieczenie przed przegrzaniem, zabezpieczenie przed przeciążeniem                                                                           |              |                    |              |
| Czynnik chłodniczy                             | Typ x fabryczne napięcie           | R410A x 2kg                                                                                                                                     | R410A x 2kg  | R410A x 2kg        | R410A x 2kg  |

Adnotacja:

Wydajność jest ustalona na podstawie następujących warunków:

1. Chłodzenie: Temperatura wewnętrzna 27°C DB/19°C WB; Temperatura zewnętrzna 35°C DB/24°C WB

2. Grzanie: Temperatura wewnętrzna 20°C DB/15°C WB; Temperatura zewnętrzna 7°C DB/6°C WB

Długość orurowania: Długość połączonych rur to 7,5m, różnica poziomów wynosi 0.

Hałas mierzony w komorze półbezechowej, w odległości 1m od urządzenia i na wysokości 1,3m od podłoża.

Do łączenia agregatów wymagane są trójniki łączące.

Urządzenie zawiera fluorowane gazy cieplarniane (R410A GWP=2088).

Dla poprawnej pracy jednostek zewnętrznych w trybie pompy ciepła, konieczne jest zastosowanie grzałki tacy ociekowej lub zapewnienie swobodnego odpływu kondensatu w inny sposób. Dobór odpowiedniego rozwiązania jest w gestii instalatora.





# Midea

## JEDNOSTKI WEWNĘTRZNE VRF



## DOSTĘPNE JEDNOSTKI WEWNĘTRZNE VRF

| Typ                              | Model                                                                               | 17  | 18  | 22  | 28  | 36  | 45  | 52  | 56  | 71  |
|----------------------------------|-------------------------------------------------------------------------------------|-----|-----|-----|-----|-----|-----|-----|-----|-----|
|                                  | kW                                                                                  | 1.7 | 1.8 | 2.2 | 2.8 | 3.6 | 4.5 | 5.2 | 5.6 | 7.1 |
| Kasetonowe 1-stronne             |    |     | •   | •   | •   | •   | •   |     | •   | •   |
| Kasetonowe 2-stronne             |    |     |     | •   | •   | •   | •   |     | •   | •   |
| Kasetonowe 4-stronne compact     |    | •   |     | •   | •   | •   | •   | •   |     |     |
| Kasetonowe 4-stronne slim        |    |     |     |     | •   | •   | •   |     | •   | •   |
| Kanałowe średni spręż            |    | •   |     | •   | •   | •   | •   |     | •   | •   |
| Kanałowe wysoki spręż            |  |     |     |     |     |     |     |     |     | •   |
| Kanałowe 100% świeżego powietrza |  |     |     |     |     |     |     |     |     |     |
| Podstropowo-przypodłogowe        |  |     |     |     |     | •   | •   |     | •   | •   |
| Ścienne                          |  | •   |     | •   | •   | •   | •   |     | •   | •   |
| Stojące (przypodłogowe)          |  |     |     | •   | •   | •   | •   |     | •   | •   |
| Konsola                          |  |     |     | •   | •   | •   | •   |     |     |     |



| 80  | 90  | 100  | 112  | 125  | 140  | 160  | 200  | 250  | 280  | 400  | 450  | 560  | Strona |
|-----|-----|------|------|------|------|------|------|------|------|------|------|------|--------|
| 8.0 | 9.0 | 10.0 | 11.2 | 12.5 | 14.0 | 16.0 | 20.0 | 25.0 | 28.0 | 40.0 | 45.0 | 56.0 |        |
|     |     |      |      |      |      |      |      |      |      |      |      |      | 268    |
|     |     |      |      |      |      |      |      |      |      |      |      |      | 270    |
|     |     |      |      |      |      |      |      |      |      |      |      |      | 272    |
| •   | •   | •    | •    |      | •    |      |      |      |      |      |      |      | 276    |
| •   | •   |      | •    |      | •    |      |      |      |      |      |      |      | 280    |
| •   | •   |      | •    |      | •    | •    | •    | •    | •    | •    | •    | •    | 284    |
|     |     |      |      | •    | •    |      |      |      |      |      |      |      | 288    |
| •   | •   |      | •    |      | •    |      |      |      |      |      |      |      | 292    |
| •   | •   |      |      |      |      |      |      |      |      |      |      |      | 296    |
| •   |     |      |      |      |      |      |      |      |      |      |      |      | 300    |
|     |     |      |      |      |      |      |      |      |      |      |      |      | 304    |



JEDNOSTKI 1-STRONNE

Jednostka kasetonowa z jednostronnym wypływem powietrza, idealna do zastosowania w ograniczonych przestrzeniach sufitowych.

**1,8 - 7,1 kW**

## UNIKATOWE CECHY:

**1**

### WYSOKOŚĆ TYLKO 153mm

Kompaktowa budowa, wysokość jedynie 153 mm umożliwia maksymalne ograniczenie przestrzeni montażowej np. w sufitach podwieszanych o małej głębokości. Standardowo wbudowana pompka skroplin o wysokości podnoszenia do 750 mm.

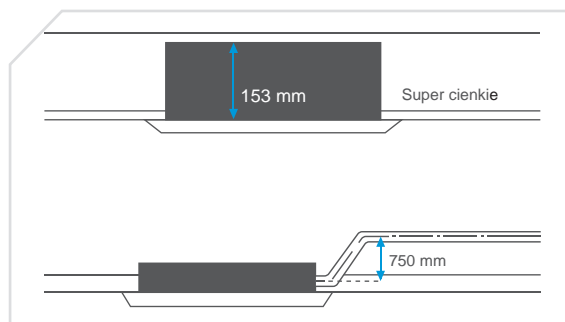

**2**

### AUTO SWING

Mechanizm auto swing gwarantuje równomierne rozprowadzenie powietrza w pomieszczeniu oraz lepszą równowagę temperatury.

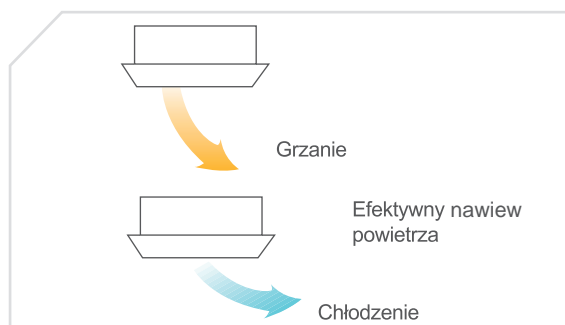

**3**

### 7 BIEGÓW WENTYLATORA

Nowy silnik wentylatora typu DC pozwala użytkownikowi na wybór siedmiu prędkości. Dzięki temu możliwa jest niezwykle precyzyjna regulacja wydajności klimatyzatora, przez co warunki komfortu cieplnego mogą zostać osiągnięte jeszcze szybciej.



## DANE TECHNICZNE

| Model                                                   |                                   |       | MI2-18Q1DN1                         | MI2-22Q1DN1                         | MI2-28Q1DN1                         | MI2-36Q1DN1                         | MI2-45Q1DN1                         | MI2-56Q1DN1                         | MI2-71Q1DN1                         |
|---------------------------------------------------------|-----------------------------------|-------|-------------------------------------|-------------------------------------|-------------------------------------|-------------------------------------|-------------------------------------|-------------------------------------|-------------------------------------|
| Panel                                                   |                                   |       | T-MBQ1-02D                          | T-MBQ1-02D                          | T-MBQ1-02D                          | T-MBQ1-02D                          | T-MBQ1-01D                          | T-MBQ1-01D                          | T-MBQ1-01D                          |
| Zasilanie                                               |                                   |       | 1-fazowe 220-240V 50Hz              |                                     |                                     |                                     |                                     |                                     |                                     |
| Chłodzenie                                              | Wydajność nominalna (*1)          | kW    | 1.8                                 | 2.2                                 | 2.8                                 | 3.6                                 | 4.5                                 | 5.6                                 | 7.1                                 |
|                                                         | Pobór mocy                        | kW    | 0.025                               | 0.025                               | 0.03                                | 0.03                                | 0.04                                | 0.048                               | 0.06                                |
|                                                         | Pobór prądu                       | A     | 0.11                                | 0.11                                | 0.13                                | 0.13                                | 0.17                                | 0.21                                | 0.26                                |
| Grzanie                                                 | Wydajność nominalna (*2)          | kW    | 2.2                                 | 2.6                                 | 3.2                                 | 4.0                                 | 5.0                                 | 6.3                                 | 8.0                                 |
|                                                         | Pobór mocy                        | kW    | 0.025                               | 0.025                               | 0.03                                | 0.03                                | 0.04                                | 0.048                               | 0.06                                |
|                                                         | Pobór prądu                       | A     | 0.11                                | 0.11                                | 0.13                                | 0.13                                | 0.17                                | 0.21                                | 0.26                                |
| Wymiennik                                               | Zabezpieczenie antykorozyjne      |       | Powłoka hydrofilowa                 |                                     |                                     |                                     |                                     |                                     |                                     |
| Nominalny przepływ powietrza                            |                                   | m³/h  | 275/312/360/<br>404/448/<br>482/523 | 275/312/360/<br>404/448/<br>482/523 | 315/364/420/<br>456/492/<br>531/573 | 315/364/420/<br>456/492/<br>531/573 | 476/510/556/<br>600/638/<br>662/693 | 549/589/643/<br>688/728/<br>763/792 | 592/637/689/<br>749/815/<br>873/933 |
| Poziom ciśnienia akustycznego (bieg 1/2/3/4/5/6/7) (*3) |                                   | dB(A) | 30/31/32/34/<br>35/36/37            | 30/31/32/34/<br>35/36/37            | 34/35/35/36/<br>37/38/39            | 34/35/35/36/<br>37/38/39            | 35/36/37/38/<br>39/40/41            | 36/37/38/39/<br>40/41/42            | 37/48/39/41/<br>42/43/44            |
| Wymiary jednostki                                       | Wymiary netto (szer × wys × głęb) | mm    | 1054x153x425                        | 1054x153x425                        | 1054x153x425                        | 1054x153x425                        | 1275x189x450                        | 1275x189x450                        | 1275x189x450                        |
|                                                         | Waga netto                        | kg    | 11.8                                | 11.8                                | 12.3                                | 12.3                                | 16.1                                | 16.4                                | 17.6                                |
| Panel                                                   | Wymiary netto (szer × wys × głęb) | mm    | 1180x25x465                         | 1180x25x465                         | 1180x25x465                         | 1180x25x465                         | 1350x25x505                         | 1350x25x505                         | 1350x25x505                         |
|                                                         | Waga netto                        | kg    | 3.5                                 | 3.5                                 | 3.5                                 | 3.5                                 | 4                                   | 4                                   | 4                                   |
| Czynnik chłodniczy                                      |                                   |       | R410A                               | R410A                               | R410A                               | R410A                               | R410A                               | R410A                               | R410A                               |
| Regulacja przepływu czynnika                            |                                   | typ   | Elektroniczny zawór rozprężny       |                                     |                                     |                                     |                                     |                                     |                                     |
| Orurowanie                                              | Ciecz                             | mm    | Ø6.35                               | Ø6.35                               | Ø6.35                               | Ø6.35                               | Ø6.35                               | Ø9.53                               | Ø9.53                               |
|                                                         | Gaz                               | mm    | Ø12.7                               | Ø12.7                               | Ø12.7                               | Ø12.7                               | Ø12.7                               | Ø15.9                               | Ø15.9                               |

## Adnotacje:

Wydajność nominalna jest podawana dla następujących warunków:

(\*1) Chłodzenie: Temperatura wewnętrzna 27°C DB/19°C WB; Temperatura zewnętrzna 35°C Temp. DB/24°C WB

(\*2) Grzanie: Temperatura wewnętrzna 20°C DB/15°C WB; Temperatura zewnętrzna 7°C DB/6°C WB

Długość rur chłodniczych mierzonych po stronie cieczowej 8m. różnica poziomu wynosi 0m.

DB - termometr suchy. WB - termometr mokry

(\*3) Pomiar poziomu ciśnienia akustycznego w komorze półbezechowej

## STEROWANIE

|                         |              |                                                                                                      |
|-------------------------|--------------|------------------------------------------------------------------------------------------------------|
| Sterowanie indywidualne | RM12D        | Pilot bezprzewodowy                                                                                  |
|                         | WDC-86E/KD   | Pilot przewodowy z płaskim panelem dotykowym i funkcją Follow Me                                     |
|                         | WDC-120G/WK  | Pilot przewodowy ze sterowaniem grupowym i programatorem tygodniowym                                 |
| Sterowniki centralne    | CCM-180A/WS  | Sterownik centralny z dotykowym, kolorowym wyświetlaczem LCD do 64 jednostek wewnętrznych            |
|                         | CCM-270B/WS  | Sterownik centralny z dotykowym, kolorowym wyświetlaczem LCD do 384 jednostek wewnętrznych           |
|                         | CCM15        | Sterownik centralny WEB do 64 jednostek wewnętrznych                                                 |
|                         | IMMP-M       | Moduł komunikacyjny do Inteligentnego Menadżera Midea IMM                                            |
|                         | IMMP-BAC     | Moduł komunikacyjny do inteligentnego Menadżera Midea IMM (z funkcją bramki BMS po protokole BACnet) |
|                         | IMMP-S       | Oprogramowanie do Inteligentnego Menadżera Midea IMM                                                 |
| Adaptory/akcesoria      | DTS634/DT636 | Licznik energii elektrycznej dla systemu IMM                                                         |
|                         | NIM09        | Moduł wykrywania obecności                                                                           |
| BMS                     | GW-MOD       | ModBus do 64 jednostek wewnętrznych                                                                  |
|                         | GW-LON       | LonWorks do 64 jednostek wewnętrznych                                                                |
|                         | GW-KNX       | KNX do 1 jednostki wewnętrznej                                                                       |
|                         | IMMP-BAC     | BACnet do 256 jednostek wewnętrznych                                                                 |
|                         | AC-KNX1      | EiB KNX do 1 jednostki wewnętrznej                                                                   |
|                         | AC-KNX16     | EiB KNX do 16 jednostek wewnętrznych                                                                 |
|                         | AX-KN64      | EiB KNX do 64 jednostek wewnętrznych                                                                 |



JEDNOSTKI 2-STRONNE

Jednostka kasetonowa z dwustronnym wypływem powietrza o wysokości zaledwie 300 mm.

**2,2 - 7,1 kW**

## UNIKATOWE CECHY:

1

### CICHA PRACA

Zoptymalizowany kształt kanałów powietrznych o niskim oporze przepływu znacznie redukuje poziom hałasu min. 24 dB(A).



2

### WYSOKOŚĆ TYLKO 299 mm

Kompaktowa budowa, wysokość jedynie 299 mm umożliwia maksymalne ograniczenie przestrzeni montażowej np. w sufitach podwieszanych.

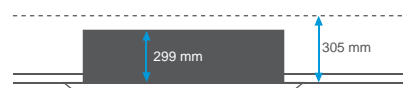

Standardowo wbudowana pompka skroplin o wysokości podnoszenia do 750mm.

3

### DUŻY ZASIĘG STRUMIENI

Duży zasięg strumienia nawiewanego powietrza dochodzący do 6m ułatwia utrzymanie komfortowych warunków w wysokich pomieszczeniach, równomierny rozptyw powietrza i temperatury. Urządzenie idealnie nadaje się do wąskich i długich korytarzy.



## DANE TECHNICZNE

| Model                                                   |                                      |                     | MI2-22Q2DN1                      | MI2-28Q2DN1                      | MI2-36Q2DN1                      | MI2-45Q2DN1                      | MI2-56Q2DN1                      | MI2-71Q2DN1                             |
|---------------------------------------------------------|--------------------------------------|---------------------|----------------------------------|----------------------------------|----------------------------------|----------------------------------|----------------------------------|-----------------------------------------|
| Panel                                                   |                                      |                     | T-MBQ2-01                        | T-MBQ2-01                        | T-MBQ2-01                        | T-MBQ2-01                        | T-MBQ2-01                        | T-MBQ2-01                               |
| Zasilanie                                               |                                      |                     | 1-fazowe 220-240V 50Hz           |                                  |                                  |                                  |                                  |                                         |
| Chłodzenie                                              | Wydajność nominalna (*1)             | kW                  | 2.2                              | 2.8                              | 3.6                              | 4.5                              | 5.6                              | 7.1                                     |
|                                                         | Pobór mocy                           | kW                  | 0.035                            | 0.04                             | 0.04                             | 0.05                             | 0.069                            | 0.098                                   |
|                                                         | Pobór prądu                          | A                   | 0.15                             | 0.17                             | 0.17                             | 0.22                             | 0.30                             | 0.43                                    |
| Grzanie                                                 | Wydajność nominalna (*2)             | kW                  | 2.6                              | 3.2                              | 4                                | 5                                | 6.3                              | 8                                       |
|                                                         | Pobór mocy                           | kW                  | 0.035                            | 0.04                             | 0.04                             | 0.05                             | 0.069                            | 0.098                                   |
|                                                         | Pobór prądu                          | A                   | 0.15                             | 0.17                             | 0.17                             | 0.22                             | 0.30                             | 0.43                                    |
| Wymiennik                                               | Zabezpieczenie antykorozyjne         | Powłoka hydrofilowa |                                  |                                  |                                  |                                  |                                  |                                         |
| Nominalny przepływ powietrza                            |                                      | m <sup>3</sup> /h   | 410/449/488/<br>530/571/ 612/654 | 410/449/488/<br>530/571/ 612/654 | 458/509/554/<br>591/641/ 679/725 | 550/592/631/<br>670/731/ 792/850 | 670/710/760/<br>800/860/ 920/970 | 790/860/940<br>/1010/1050/<br>1090/1120 |
| Poziom ciśnienia akustycznego (bieg 1/2/3/4/5/6/7) (*3) |                                      | dB(A)               | 24/25/27/29/<br>30/31/33         | 24/25/27/29/<br>30/31/33         | 25/27/29/30/<br>32/33/35         | 30/31/32/34/<br>35/36/37         | 30/31/33/35/<br>36/37/39         | 34/36/38/40/<br>41/42/44                |
| Wymiary jednostki                                       | Wymiary netto<br>(szer × wys × głęb) | mm                  | 1172x299x591                     | 1172x299x591                     | 1172x299x591                     | 1172x299x591                     | 1172x299x591                     | 1172x299x591                            |
|                                                         | Waga netto                           | kg                  | 33.5                             | 33.5                             | 33.5                             | 35                               | 35                               | 35                                      |
| Panel                                                   | Wymiary netto<br>(szer × wys × głęb) | mm                  | 1430x53x680                      | 1430x53x680                      | 1430x53x680                      | 1430x53x680                      | 1430x53x680                      | 1430x53x680                             |
|                                                         | Waga netto                           | kg                  | 10.5                             | 10.5                             | 10.5                             | 10.5                             | 10.5                             | 10.5                                    |
| Czynnik chłodniczy                                      |                                      | R410A               |                                  |                                  |                                  |                                  |                                  |                                         |
| Regulacja przepływu czynnika                            |                                      | typ                 | Elektroniczny zawór rozprężny    |                                  |                                  |                                  |                                  |                                         |
| Orurowanie                                              | Ciecz                                | mm                  | Ø6.35                            | Ø6.35                            | Ø6.35                            | Ø6.35                            | Ø9.53                            | Ø9.53                                   |
|                                                         | Gaz                                  | mm                  | Ø12.7                            | Ø12.7                            | Ø12.7                            | Ø12.7                            | Ø15.9                            | Ø15.9                                   |

## Adnotacje:

Wydajność nominalna jest podawana dla następujących warunków:

(\*1) Chłodzenie: Temperatura wewnętrzna 27°C DB/19°C WB; Temperatura zewnętrzna 35°C Temp. DB/24°C WB

(\*2) Grzanie: Temperatura wewnętrzna 20°C DB/15°C WB; Temperatura zewnętrzna 7°C DB/6°C WB

Długość rur chłodniczych mierzonych po stronie cieczowej 8m. różnica poziomu wynosi 0m.

DB - termometr suchy. WB - termometr mokry

(\*3) Pomiar poziomu ciśnienia akustycznego w komorze półbezechowej

## STEROWANIE

|                         |              |                                                                                                      |
|-------------------------|--------------|------------------------------------------------------------------------------------------------------|
| Sterowanie indywidualne | RM12D        | Pilot bezprzewodowy                                                                                  |
|                         | WDC-86E/KD   | Pilot przewodowy z płaskim panelem dotykowym i funkcją Follow Me                                     |
|                         | WDC-120G/WK  | Pilot przewodowy ze sterowaniem grupowym i programatorem tygodniowym                                 |
| Sterowniki centralne    | CCM-180A/WS  | Sterownik centralny z dotykowym, kolorowym wyświetlaczem LCD do 64 jednostek wewnętrznych            |
|                         | CCM-270B/WS  | Sterownik centralny z dotykowym, kolorowym wyświetlaczem LCD do 384 jednostek wewnętrznych           |
|                         | CCM15        | Sterownik centralny WEB do 64 jednostek wewnętrznych                                                 |
|                         | IMMP-M       | Moduł komunikacyjny do Inteligentnego Menadżera Midea IMM                                            |
|                         | IMMP-BAC     | Moduł komunikacyjny do inteligentnego Menadżera Midea IMM (z funkcją bramki BMS po protokole BACnet) |
|                         | IMMP-S       | Oprogramowanie do Inteligentnego Menadżera Midea IMM                                                 |
| Adaptory/akcesoria      | DTS634/DT636 | Licznik energii elektrycznej dla systemu IMM                                                         |
|                         | NIM09        | Moduł wykrywania obecności                                                                           |
| BMS                     | GW-MOD       | ModBus do 64 jednostek wewnętrznych                                                                  |
|                         | GW-LON       | LonWorks do 64 jednostek wewnętrznych                                                                |
|                         | GW-KNX       | KNX do 1 jednostki wewnętrznej                                                                       |
|                         | IMMP-BAC     | BACnet do 256 jednostek wewnętrznych                                                                 |
|                         | AC-KNX1      | EiB KNX do 1 jednostki wewnętrznej                                                                   |
|                         | AC-KNX16     | EiB KNX do 16 jednostek wewnętrznych                                                                 |
|                         | AX-KN64      | EiB KNX do 64 jednostek wewnętrznych                                                                 |





JEDNOSTKI 4-STRONNE

Jednostka kasetonowa o zwartej konstrukcji, idealna do montażu w przestrzeni kasetonu sufitowego.

1,7 – 5,2 kW

## UNIKATOWE CECHY:

### 1 7 BIEGÓW WENTYLATORA

Nowy silnik wentylatora typu DC pozwala użytkownikowi na wybór siedmiu prędkości. Dzięki temu możliwa jest niezwykle precyzyjna regulacja wydajności klimatyzatora, przez co warunki komfortu cieplnego mogą zostać osiągnięte jeszcze szybciej.

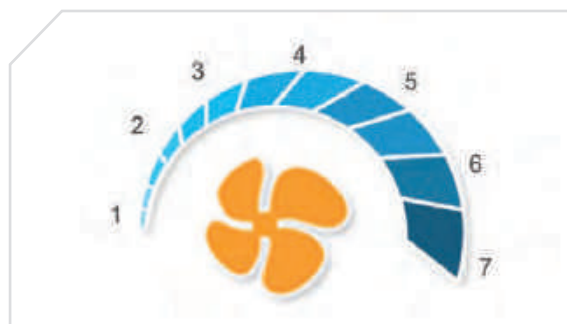

### 2 360° WYLOT POWIETRZA

Wylot powietrza 360° zapewnia optymalną cyrkulację i nawiew powietrza we wszystkich kierunkach. Równomierny rozkład powietrza oraz temperatury gwarantuje komfortowe warunki w pomieszczeniu.



### 3 WBUDOWANA POMPKA SKROPLIN

Pompka skroplin o wysokości podnoszenia 750mm w standardzie.

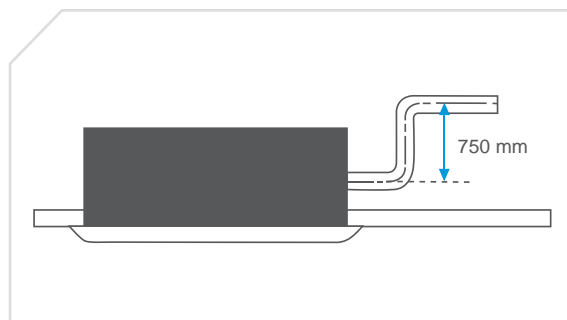

## DOSTOSOWANIE DO WYSOKOŚCI MONTAŻU

Midea zapewnia największy komfort użytkownika urządzeń klimatyzacyjnych, poprzez indywidualne dopasowanie każdej jednostki do typu pomieszczenia oraz wymagań klienta.

### Logika pracy w trybie chłodzenia

Zabezpieczenie przed zimnym nawiewem tzw. „efektem przeciągu” - zatrzymanie pracy wentylatora w momencie spadku temperatury w pomieszczeniu poniżej wartości deklarowanej.

1. Deklarowana temperatura

a) 15°C b) 20°C c) 24°C d) 26°C

2. Deklarowany czas postoju wentylatora jednostki wewnętrznej (czynnik chłodniczy nie jest dostarczany do urządzenia - „stop wentylator”).

a) 4 minuty b) 8 minut c) 12 minut d) 16 minut

### Logika pracy w trybie grzania

W zależności od wysokości montażu urządzenia, Midea proponuje 4 nastawy korekt temperatury. Od temperatury fizycznie mierzonej odejmuje się wartość korekty:

a) 2°C b) 4°C c) 6°C d) 8°C

### Przykład

Czujnik temperatury mierzy temperaturę w pomieszczeniu (wynik 24°C), uwzględniając korektę na poziomie 4°C - temperatura nastawu urządzenia wynosi 20°C, przy odczytanej temperaturze wynoszącej 24°C urządzenie będzie dalej pracowało, aby osiągnąć zadaną temperaturę.

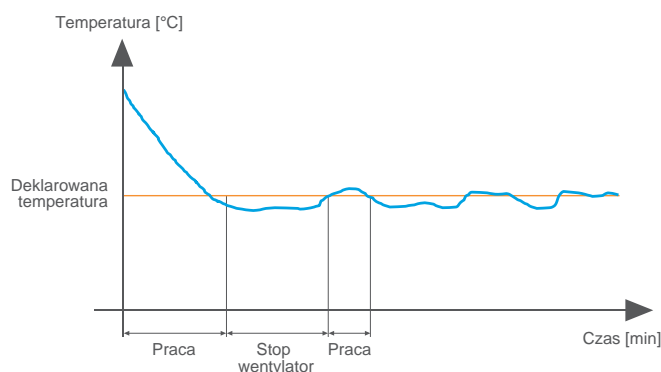

Rozkład temperatur w pomieszczeniu o wysokości powyżej 4m - korekta 8°C.



Rozkład temperatur w pomieszczeniu o wysokości 4m - korekta 6°C.

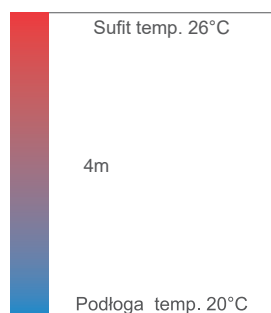

Rozkład temperatur w pomieszczeniu o wysokości 3,2m - korekta 4°C.

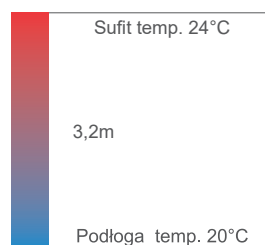

Rozkład temperatur w pomieszczeniu o wysokości 2,5m - korekta 2°C.

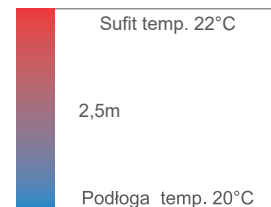

## WSPÓŁPRACA Z CZUJNIKIEM RUCHU NIM09

Dzięki niewielkiemu czujnikowi, klimatyzator inteligentnie wykrywa ruch i automatycznie uruchamia pracę, zapewniając energooszczędność i komfortowe warunki.

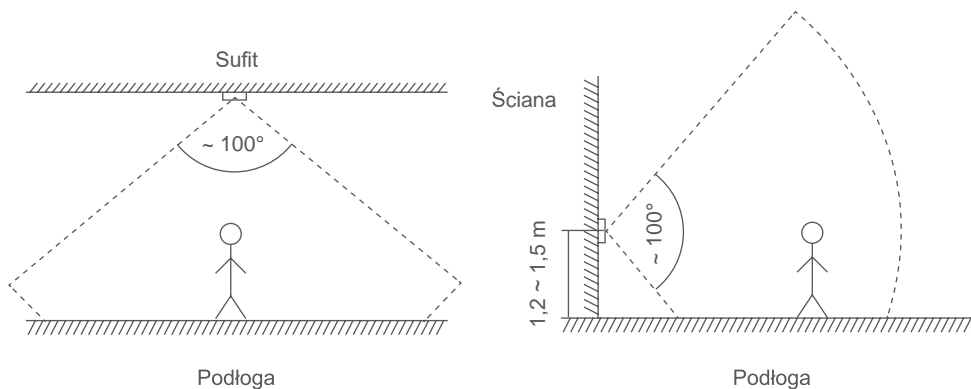

\*zakres działania czujnika ruchu NIM09

| Model                           | NIM09     |
|---------------------------------|-----------|
| Wymiary (wys. x szer. x gł.) cm | 4,6x3x2,6 |

## CZTERY TRYBY PRACY DO WYBORU

Możliwość wyłączenia jednostki wewnętrznej 30 lub 60 min. od momentu, kiedy użytkownik opuści pomieszczenie z automatycznym powrotem do pracy, w przypadku wykrycia osoby lub z koniecznością samodzielnego włączenia klimatyzatora.

## DANE TECHNICZNE

|                                       |                                        |                              | NOWOŚĆ                          |                             |               |                             | NOWOŚĆ        |                                 |
|---------------------------------------|----------------------------------------|------------------------------|---------------------------------|-----------------------------|---------------|-----------------------------|---------------|---------------------------------|
| Model                                 |                                        |                              | MI2-17Q4CDN1                    | MI2-22Q4CDN1                | MI2-28Q4CDN1  | MI2-36Q4CDN1                | MI2-45Q4CDN1  | MI2-52Q4CDN1                    |
| Panel                                 |                                        |                              | CE-MBQ-03C4                     | CE-MBQ-03C4                 | CE-MBQ-03C4   | CE-MBQ-03C4                 | CE-MBQ-03C4   | CE-MBQ-03C4                     |
| Zasilanie (V/faza/Hz)                 |                                        |                              | 220-240/1/50                    | 220-240/1/50                | 220-240/1/50  | 220-240/1/50                | 220-240/1/50  | 220-240/1/50                    |
| Wydajność chłodnicza (nominalna) (*1) |                                        | kW                           | 1.7                             | 2.2                         | 2.8           | 3.6                         | 4.5           | 5.2                             |
| Pobór mocy dla chłodzenia             |                                        | kW                           | 0.035                           | 0.035                       | 0.035         | 0.04                        | 0.05          | 0.062                           |
| Wydajność grzewcza (nominalna) (*2)   |                                        | kW                           | 2.2                             | 2.4                         | 3.2           | 4.0                         | 5.0           | 5.6                             |
| Pobór mocy dla grzania                |                                        | kW                           | 0.035                           | 0.035                       | 0.035         | 0.04                        | 0.05          | 0.062                           |
| Wymiennik                             |                                        | Zabezpieczenie antykorozyjne | Powłoka hydrofilowa             |                             |               |                             |               |                                 |
| Nominalny przepływ powietrza (*3)     |                                        | m <sup>3</sup> /h            | 238/268/288/<br>300/313/345/380 | 238/268/288/313/345/380/414 |               | 314/350/380/409/450/485/521 |               | 350/380/410/<br>446/481/580/635 |
| Poziom ciśnienia akustycznego (*4)    |                                        | dB(A)                        | 22/23/26/29/33/34/35            |                             |               | 28/29/30/32/35/38/41        |               | 28/29/30/32/<br>35/48/52        |
| Poziom mocy akustycznej               |                                        | dB(A)                        | 38/39/42/45/49/50/51            |                             |               | 43/44/45/47/50/53/56        |               | 43/44/45/47/<br>50/55/60        |
| Wymiary                               | Wymiary netto (szer × wys × głęb) (*5) | mm                           | 630x260x570                     | 630x260x570                 | 630x260x570   | 630x260x570                 | 630x260x570   | 630x260x570                     |
|                                       | Waga netto                             | kg                           | 18                              | 18                          | 18            | 19.2                        | 19.2          | 19.2                            |
| Panel                                 | Wymiary (szer × wys × głęb)            | mm                           | 647x50x647                      | 647x50x647                  | 647x50x647    | 647x50x647                  | 647x50x647    | 647x50x647                      |
|                                       | Waga netto                             | kg                           | 2.5                             | 2.5                         | 2.5           | 2.5                         | 2.5           | 2.5                             |
| Czynnik chłodniczy                    |                                        |                              | R410A                           | R401A                       | R410A         | R410A                       | R410A         | R410A                           |
| Regulacja przepływu czynnika          |                                        |                              | Elektroniczny zawór rozprężny   |                             |               |                             |               |                                 |
| Orurowanie                            |                                        | Gaz / ciecz                  | mm                              | Ø6.35 / Ø12.7               | Ø6.35 / Ø12.7 | Ø6.35 / Ø12.7               | Ø6.35 / Ø12.7 | Ø6.35 / Ø12.7                   |

## Adnotacja:

Wydajność jest ustalona na podstawie następujących warunków:

(\*1) Chłodzenie: temperatura wewnętrzna 27°C DB/19°C WB; temperatura zewnętrzna 35°C DB/24°C WB

(\*2) Grzanie: temperatura wewnętrzna 20°C DB/15°C WB; temperatura zewnętrzna 7°C DB/6°C WB

(\*3) Przepływ powietrza podany od najwyższego biegu do najniższego, w sumie jest 7 biegów w każdym modelu.

(\*4) Poziom ciśnienia akustycznego podany jest od najwyższego biegu do najniższego. Poziom ciśnienia mierzony w odległości 1,4m przed urządzeniem. Pomiar wykonywany jest w komorze pół-bezechowej.

Długość rur chłodniczych mierzonych po stronie cieczowej 8m. różnica poziomu wynosi 0m.

DB - termometr suchy. WB - termometr mokry

(\*5) Podane wymiary urządzenia to największe zewnętrzne wymiary urządzenia, w tym mocowania.

## STEROWANIE

|                         |              |                                                                                                      |
|-------------------------|--------------|------------------------------------------------------------------------------------------------------|
| Sterowanie indywidualne | RM12D        | Pilot bezprzewodowy                                                                                  |
|                         | WDC-86E/KD   | Pilot przewodowy z płaskim panelem dotykowym i funkcją Follow Me                                     |
|                         | WDC-120G/WK  | Pilot przewodowy ze sterowaniem grupowym i programatorem tygodniowym                                 |
| Sterowniki centralne    | CCM-180A/WS  | Sterownik centralny z dotykowym, kolorowym wyświetlaczem LCD do 64 jednostek wewnętrznych            |
|                         | CCM-270B/WS  | Sterownik centralny z dotykowym, kolorowym wyświetlaczem LCD do 384 jednostek wewnętrznych           |
|                         | CCM15        | Sterownik centralny WEB do 64 jednostek wewnętrznych                                                 |
|                         | IMMP-M       | Moduł komunikacyjny do Inteligentnego Menadżera Midea IMM                                            |
|                         | IMMP-BAC     | Moduł komunikacyjny do inteligentnego Menadżera Midea IMM (z funkcją bramki BMS po protokole BACnet) |
|                         | IMMP-S       | Oprogramowanie do Inteligentnego Menadżera Midea IMM                                                 |
| Adaptory/akcesoria      | DTS634/DT636 | Licznik energii elektrycznej dla systemu IMM                                                         |
|                         | NIM09        | Moduł wykrywania obecności                                                                           |
| BMS                     | GW-MOD       | ModBus do 64 jednostek wewnętrznych                                                                  |
|                         | GW-LON       | LonWorks do 64 jednostek wewnętrznych                                                                |
|                         | GW-KNX       | KNX do 1 jednostki wewnętrznej                                                                       |
|                         | IMMP-BAC     | BACnet do 256 jednostek wewnętrznych                                                                 |
|                         | AC-KNX1      | EiB KNX do 1 jednostki wewnętrznej                                                                   |
|                         | AC-KNX16     | EiB KNX do 16 jednostek wewnętrznych                                                                 |
|                         | AX-KN64      | EiB KNx do 64 jednostek wewnętrznych                                                                 |



JEDNOSTKI 4-STRONNE

Cicha jednostka kasetonowa o smukłej budowie, idealna do montażu w wąskiej przestrzeni sufitowej.

**2,8 - 14,0 kW**

## UNIKATOWE CECHY:

1

### 7 BIEGÓW WENTYLATORA

Nowy silnik wentylatora typu DC pozwala użytkownikowi na wybór siedmiu prędkości. Dzięki temu możliwa jest niezwykle precyzyjna regulacja wydajności klimatyzatora, przez co warunki komfortu cieplnego mogą zostać osiągnięte jeszcze szybciej.

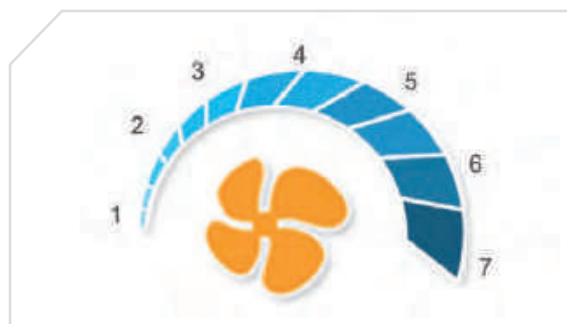

2

### 360° WYLOT POWIETRZA

Wylot powietrza 360° zapewnia optymalną cyrkulację i nawiew powietrza we wszystkich kierunkach. Równomierny rozkład powietrza oraz temperatury gwarantuje komfortowe warunki w pomieszczeniu.



3

### ULTRA NISKIE

Ultra niska budowa jednostki - zaledwie 230 mm, ułatwia instalację w wąskich przestrzeniach sufitowych.

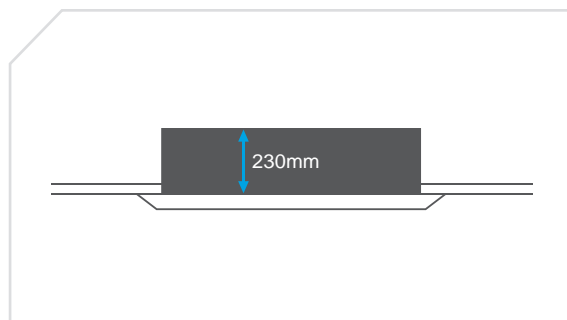



## EFEKT COANDY

Dzięki wykorzystaniu efektu Coandy, przetworzone powietrze przylega do powierzchni sufitu i swobodnie opada, niwelując efekt przeciągu. Zapewnia ograniczenie zużycia energii elektrycznej, przy jednoczesnym poprawieniu komfortu użytkownika.

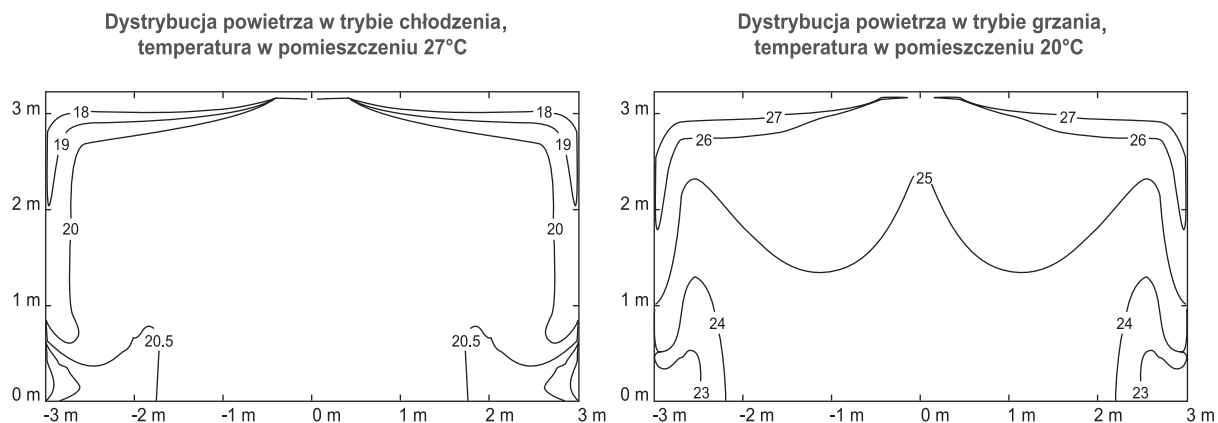

## WSPÓŁPRACA Z CZUJNIKIEM RUCHU NIM09

Dzięki niewielkiemu czujnikowi, klimatyzator inteligentnie wykrywa ruch i automatycznie uruchamia pracę, zapewniając energooszczędność i komfortowe warunki.

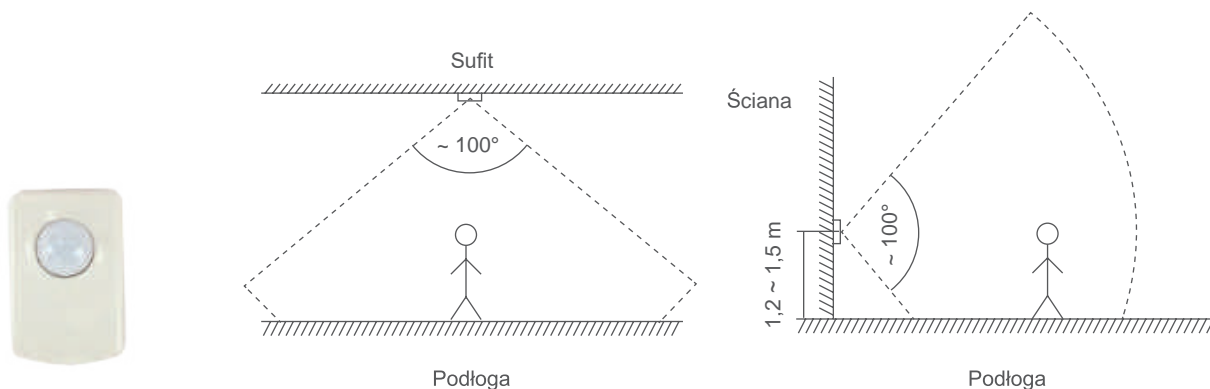

\*zakres działania czujnika ruchu NIM09

| Model                           | NIM09     |
|---------------------------------|-----------|
| Wymiary (wys. x szer. x gł.) cm | 4,6x3x2,6 |

## WBUDOWANA POMPKA SKROPLIN

Pompka skroplin o wysokości podnoszenia 750mm w standardzie.



## DANE TECHNICZNE

| Model                                                   |                                   |       | MI2-28Q4DN1                      | MI2-36Q4DN1                      | MI2-45Q4DN1                       | MI2-56Q4DN1                       | MI2-71Q4DN1                         |
|---------------------------------------------------------|-----------------------------------|-------|----------------------------------|----------------------------------|-----------------------------------|-----------------------------------|-------------------------------------|
| Panel                                                   |                                   |       | T-MBQ4-01E                       | T-MBQ4-01E                       | T-MBQ4-01E                        | T-MBQ4-01E                        | T-MBQ4-01E                          |
| Zasilanie                                               |                                   |       | 1- fazowe 220-240V 50Hz          |                                  |                                   |                                   |                                     |
| Chłodzenie                                              | Wydajność nominalna (*1)          | kW    | 2.8                              | 3.6                              | 4.5                               | 5.6                               | 7.1                                 |
|                                                         | Pobór mocy                        | kW    | 0.025                            | 0.025                            | 0.031                             | 0.031                             | 0.046                               |
|                                                         | Pobór prądu                       | A     | 0.11                             | 0.11                             | 0.13                              | 0.13                              | 0.20                                |
| Grzanie                                                 | Wydajność nominalna (*2)          | kW    | 3.2                              | 4.0                              | 5.0                               | 6.3                               | 8.0                                 |
|                                                         | Pobór mocy                        | kW    | 0.025                            | 0.025                            | 0.031                             | 0.031                             | 0.046                               |
|                                                         | Pobór prądu                       | A     | 0.11                             | 0.11                             | 0.13                              | 0.13                              | 0.20                                |
| Wymiennik                                               | Zabezpieczenie antykorozyjne      |       | Powłoka hydrofilowa              |                                  |                                   |                                   |                                     |
| Nominalny przepływ powietrza                            |                                   | m³/h  | 677/732/788/832/<br>877/935/ 982 | 677/732/788/832/<br>877/935/ 982 | 704/756/801/<br>857/899/ 957/1029 | 704/756/801/<br>857/899/ 957/1029 | 748/866/920/<br>996/1065/ 1132/1200 |
| Poziom ciśnienia akustycznego (bieg 1/2/3/4/5/6/7) (*3) |                                   | dB(A) | 32/34/35/37/<br>38/40/42         | 32/34/35/37/<br>38/40/42         | 34/35/36/38/<br>39/41/43          | 34/35/36/38/<br>39/41/43          | 34/35/37/39/<br>41/43/45            |
| Wymiary jednostki                                       | Wymiary netto (szer × wys × głęb) | mm    | 904x230x840                      | 904x230x840                      | 904x230x840                       | 904x230x840                       | 904x230x840                         |
|                                                         | Waga netto                        | kg    | 21.3                             | 21.3                             | 23.2                              | 23.2                              | 23.2                                |
| Panel                                                   | Wymiary netto (szer × wys × głęb) | mm    | 950x54.5x950                     | 950x54.5x950                     | 950x54.5x950                      | 950x54.5x950                      | 950x54.5x950                        |
|                                                         | Waga netto                        | kg    | 5                                | 5                                | 5                                 | 5                                 | 5                                   |
| Czynnik chłodniczy                                      |                                   |       | R410A                            |                                  |                                   |                                   |                                     |
| Regulacja przepływu czynnika                            |                                   |       | Elektroniczny zawór rozprężny    |                                  |                                   |                                   |                                     |
| Orurowanie                                              | Ciecz                             | mm    | Ø6.35                            | Ø6.35                            | Ø6.35                             | Ø9.53                             | Ø9.53                               |
|                                                         | Gaz                               | mm    | Ø12.7                            | Ø12.7                            | Ø12.7                             | Ø15.9                             | Ø15.9                               |

### Adnotacje:

Wydajność nominalna jest podawana dla następujących warunków:

(\*1) Chłodzenie: Temperatura wewnętrzna 27°C DB/19°C WB; Temperatura zewnętrzna 35°C Temp. DB/24°C WB

(\*2) Grzanie: Temperatura wewnętrzna 20°C DB/15°C WB; Temperatura zewnętrzna 7°C DB/6°C WB

Długość rur chłodniczych mierzonych po stronie cieczowej 8m. różnica poziomu wynosi 0m.

DB - termometr suchy. WB - termometr mokry

(\*3) Pomiar poziomu ciśnienia akustycznego w komorze półbezechowej

## STEROWANIE

|                         |              |                                                                                                      |
|-------------------------|--------------|------------------------------------------------------------------------------------------------------|
| Sterowanie indywidualne | RM12D        | Pilot bezprzewodowy                                                                                  |
|                         | WDC-86E/KD   | Pilot przewodowy z płaskim panelem dotykowym i funkcją Follow Me                                     |
|                         | WDC-120G/WK  | Pilot przewodowy ze sterowaniem grupowym i programatorem tygodniowym                                 |
| Sterowniki centralne    | CCM-180A/WS  | Sterownik centralny z dotykowym, kolorowym wyświetlaczem LCD do 64 jednostek wewnętrznych            |
|                         | CCM-270B/WS  | Sterownik centralny z dotykowym, kolorowym wyświetlaczem LCD do 384 jednostek wewnętrznych           |
|                         | CCM15        | Sterownik centralny WEB do 64 jednostek wewnętrznych                                                 |
|                         | IMMP-M       | Moduł komunikacyjny do Inteligentnego Menadżera Midea IMM                                            |
|                         | IMMP-BAC     | Moduł komunikacyjny do inteligentnego Menadżera Midea IMM (z funkcją bramki BMS po protokole BACnet) |
|                         | IMMP-S       | Oprogramowanie do Inteligentnego Menadżera Midea IMM                                                 |
| Adaptory/akcesoria      | DTS634/DT636 | Licznik energii elektrycznej dla systemu IMM                                                         |
|                         | NIM09        | Moduł wykrywania obecności                                                                           |
| BMS                     | GW-MOD       | ModBus do 64 jednostek wewnętrznych                                                                  |
|                         | GW-LON       | LonWorks do 64 jednostek wewnętrznych                                                                |
|                         | GW-KNX       | KNX do 1 jednostki wewnętrznej                                                                       |
|                         | IMMP-BAC     | BACnet do 256 jednostek wewnętrznych                                                                 |
|                         | AC-KNX1      | EiB KNX do 1 jednostki wewnętrznej                                                                   |
|                         | AC-KNX16     | EiB KNX do 16 jednostek wewnętrznych                                                                 |
|                         | AX-KN64      | EiB KNx do 64 jednostek wewnętrznych                                                                 |

## DANE TECHNICZNE

| Model                                                   |                                   |                   | MI2-80Q4DN1                             | MI2-90Q4DN1                                | MI2-100Q4DN1                               | MI2-112Q4DN1                               | MI2-140Q4DN1                               |
|---------------------------------------------------------|-----------------------------------|-------------------|-----------------------------------------|--------------------------------------------|--------------------------------------------|--------------------------------------------|--------------------------------------------|
| Panel                                                   |                                   |                   | T-MBQ4-01E                              | T-MBQ4-01E                                 | T-MBQ4-01E                                 | T-MBQ4-01E                                 | T-MBQ4-01E                                 |
| Zasilanie                                               |                                   |                   | 1- fazowe 220-240V 50Hz                 |                                            |                                            |                                            |                                            |
| Chłodzenie                                              | Wydajność nominalna (*1)          | kW                | 8.0                                     | 9.0                                        | 10.0                                       | 11.2                                       | 14.0                                       |
|                                                         | Pobór mocy                        | kW                | 0.048                                   | 0.075                                      | 0.075                                      | 0.075                                      | 0.094                                      |
|                                                         | Pobór prądu                       | A                 | 0.21                                    | 0.33                                       | 0.33                                       | 0.33                                       | 0.41                                       |
| Grzanie                                                 | Wydajność nominalna (*2)          | kW                | 9.0                                     | 10.0                                       | 11.0                                       | 12.5                                       | 16.0                                       |
|                                                         | Pobór mocy                        | kW                | 0.048                                   | 0.075                                      | 0.075                                      | 0.075                                      | 0.094                                      |
|                                                         | Pobór prądu                       | A                 | 0.21                                    | 0.33                                       | 0.33                                       | 0.33                                       | 0.41                                       |
| Wymiennik                                               | Zabezpieczenie antykorozyjne      |                   | Powłoka hydrofilowa                     |                                            |                                            |                                            |                                            |
| Nominalny przepływ powietrza                            |                                   | m <sup>3</sup> /h | 811/893/975/<br>1055/1117/<br>1195/1264 | 1034/1087/1154/<br>1239/1365/<br>1477/1596 | 1034/1087/1154/<br>1239/1365/<br>1477/1596 | 1034/1087/1154/<br>1239/1365/<br>1477/1596 | 1224/1289/1351/<br>1426/1517/<br>1622/1727 |
| Poziom ciśnienia akustycznego (bieg 1/2/3/4/5/6/7) (*3) |                                   | dB(A)             | 35/36/38/40/42/44/46                    | 36/37/39/41/<br>43/45/47                   | 36/37/39/41/<br>43/45/47                   | 36/37/39/41/<br>43/45/47                   | 35/36/38/45/<br>46/48/50                   |
| Wymiary jednostki                                       | Wymiary netto (szer × wys × głęb) | mm                | 904x230x840                             | 904x300x840                                | 904x300x840                                | 904x300x840                                | 904x300x840                                |
|                                                         | Waga netto                        | kg                | 23.2                                    | 28.4                                       | 28.4                                       | 28.4                                       | 30.7                                       |
| Panel                                                   | Wymiary netto (szer × wys × głęb) | mm                | 950x54.5x950                            | 950x54.5x950                               | 950x54.5x950                               | 950x54.5x950                               | 950x54.5x950                               |
|                                                         | Waga netto                        | kg                | 5                                       | 5                                          | 5                                          | 5                                          | 5                                          |
| Czynnik chłodniczy                                      |                                   |                   | R410A                                   |                                            |                                            |                                            |                                            |
| Regulacja przepływu czynnika                            |                                   |                   | Elektroniczny zawór rozprężny           |                                            |                                            |                                            |                                            |
| Orurowanie                                              | Ciecz                             | mm                | Ø9.53                                   | Ø9.53                                      | Ø9.53                                      | Ø9.53                                      | Ø9.53                                      |
|                                                         | Gaz                               | mm                | Ø15.9                                   | Ø15.9                                      | Ø15.9                                      | Ø15.9                                      | Ø15.9                                      |

## Adnotacje:

Wydajność nominalna jest podawana dla następujących warunków:

(\*1) Chłodzenie: Temperatura wewnętrzna 27°C DB/19°C WB; Temperatura zewnętrzna 35°C Temp. DB/24°C WB

(\*2) Grzanie: Temperatura wewnętrzna 20°C DB/15°C WB; Temperatura zewnętrzna 7°C DB/6°C WB

Długość rur chłodniczych mierzonych po stronie cieczowej 8m. różnica poziomu wynosi 0m.

DB - termometr suchy. WB - termometr mokry

(\*3) Pomiar poziomu ciśnienia akustycznego w komorze półbezechowej

## STEROWANIE

|                         |              |                                                                                                      |
|-------------------------|--------------|------------------------------------------------------------------------------------------------------|
| Sterowanie indywidualne | RM12D        | Pilot bezprzewodowy                                                                                  |
|                         | WDC-86E/KD   | Pilot przewodowy z płaskim panelem dotykowym i funkcją Follow Me                                     |
|                         | WDC-120G/WK  | Pilot przewodowy ze sterowaniem grupowym i programatorem tygodniowym                                 |
| Sterowniki centralne    | CCM-180A/WS  | Sterownik centralny z dotykowym, kolorowym wyświetlaczem LCD do 64 jednostek wewnętrznych            |
|                         | CCM-270B/WS  | Sterownik centralny z dotykowym, kolorowym wyświetlaczem LCD do 384 jednostek wewnętrznych           |
|                         | CCM15        | Sterownik centralny WEB do 64 jednostek wewnętrznych                                                 |
|                         | IMMP-M       | Moduł komunikacyjny do Inteligentnego Menadżera Midea IMM                                            |
|                         | IMMP-BAC     | Moduł komunikacyjny do inteligentnego Menadżera Midea IMM (z funkcją bramki BMS po protokole BACnet) |
|                         | IMMP-S       | Oprogramowanie do Inteligentnego Menadżera Midea IMM                                                 |
| Adaptory/akcesoria      | DTS634/DT636 | Licznik energii elektrycznej dla systemu IMM                                                         |
|                         | NIM09        | Moduł wykrywania obecności                                                                           |
| BMS                     | GW-MOD       | ModBus do 64 jednostek wewnętrznych                                                                  |
|                         | GW-LON       | LonWorks do 64 jednostek wewnętrznych                                                                |
|                         | GW-KNX       | KNX do 1 jednostki wewnętrznej                                                                       |
|                         | IMMP-BAC     | BACnet do 256 jednostek wewnętrznych                                                                 |
|                         | AC-KNX1      | EiB KNX do 1 jednostki wewnętrznej                                                                   |
|                         | AC-KNX16     | EiB KNX do 16 jednostek wewnętrznych                                                                 |
|                         | AX-KN64      | EiB KNX do 64 jednostek wewnętrznych                                                                 |



ŚREDNI SPRĘŻ

Jednostki kanałowe o kompaktowych wymiarach i energooszczędnej pracy, gwarantują elastyczność montażu i optymalną pracę.

1,7 - 14,0 kW

## UNIKATOWE CECHY:

1

### KOMPAKTOWE WYMIARY

Wysokość jednostki tylko 210mm (model 17÷71) oraz 270mm (model 80÷112). Elektroniczny zawór rozprężny EXV wbudowany w jednostkę.

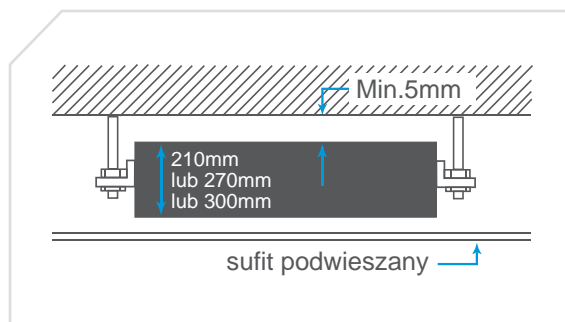

2

### WBUDOWANA POMPKA SKROPLIN

Pompka skroplin o wysokości podnoszenia 750mm w standardzie.

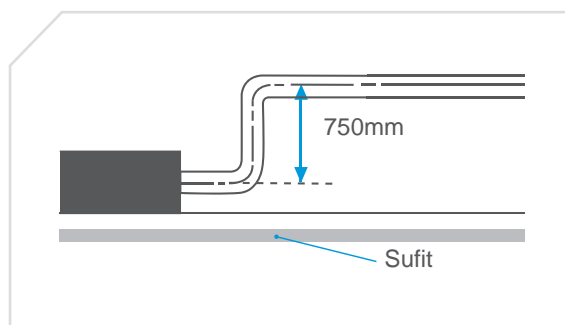

3

### WYGODNA INSTALACJA

Zawór EXV umieszczony wewnątrz jednostki. Możliwość doprowadzenia świeżego powietrza. Kołnierze łączeniowe wlotu i wylotu powietrza w standardzie. Wlot powietrza standardowo z tyłu jednostki, opcjonalnie od spodu.

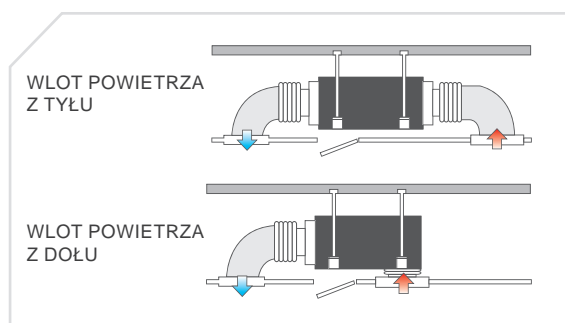

## WSPÓŁPRACA Z KARTĄ HOTELOWĄ

Współpraca z kartą hotelową i kontaktronem okiennym w standardzie, to zapewnienie ekonomicznej pracy urządzenia w obiektach typu pensjonat czy hotel.



## WSPÓŁPRACA Z CZUJNIKIEM RUCHU NIM09

Dzięki niewielkiemu czujnikowi, klimatyzator inteligentnie wykrywa ruch i automatycznie uruchamia pracę, zapewniając energooszczędność i komfortowe warunki.

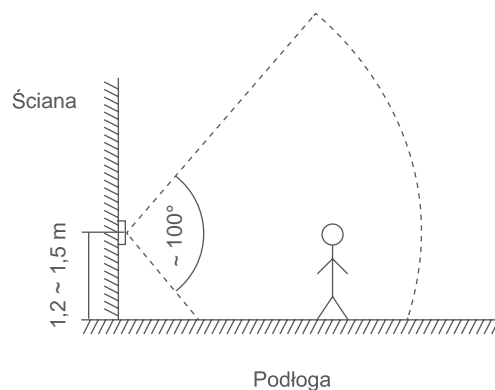
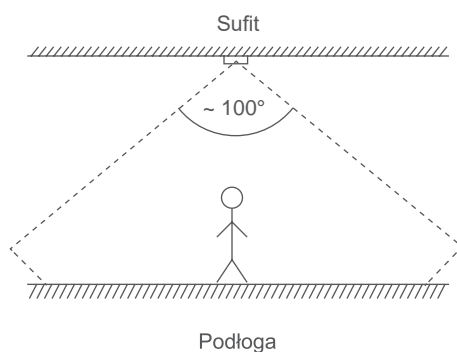

\*zakres działania czujnika ruchu NIM09

| Model                           | NIM09     |
|---------------------------------|-----------|
| Wymiary (wys. x szer. x gł.) cm | 4,6x3x2,6 |

## RÓŻNORODNOŚĆ ZASTOSOWAŃ

- precyzyjnie reguluje temperaturę w pomieszczeniu.
- dzięki eleganckiej budowie idealnie komponuje się z każdym wystrojem wnętrza.

## CZTERY TRYBY PRACY DO WYBORU

Możliwość wyłączenia jednostki wewnętrznej 30 lub 60 min. od momentu, kiedy użytkownik opuści pomieszczenie z automatycznym powrotem do pracy, w przypadku wykrycia osoby lub z koniecznością samodzielnego włączenia klimatyzatora.

## 7 BIEGÓW WENTYLATORA

Nowy silnik wentylatora typu DC pozwala użytkownikowi na wybór siedmiu prędkości. Dzięki temu możliwa jest niezwykle precyzyjna regulacja wydajności klimatyzatora, przez co warunki komfortu cieplnego mogą zostać osiągnięte jeszcze szybciej.



## DANE TECHNICZNE

**NOWOŚĆ**

| Model                                                   |                                   |                   | MI2-17T2DN1                      | MI2-22T2DN1                      | MI2-28T2DN1                      | MI2-36T2DN1                      | MI2-45T2DN1                      | MI2-56T2DN1                         |
|---------------------------------------------------------|-----------------------------------|-------------------|----------------------------------|----------------------------------|----------------------------------|----------------------------------|----------------------------------|-------------------------------------|
| Zasilanie                                               |                                   |                   | 1-fazowe 220-240V 50Hz           |                                  |                                  |                                  |                                  |                                     |
| Chłodzenie                                              | Wydajność nominalna (*1)          | kW                | 1.7                              | 2.2                              | 2.8                              | 3.6                              | 4.5                              | 5.6                                 |
|                                                         | Pobór mocy                        | kW                | 0.04                             | 0.04                             | 0.04                             | 0.045                            | 0.092                            | 0.092                               |
| Grzanie                                                 | Wydajność nominalna (*2)          | kW                | 2.2                              | 2.6                              | 3.2                              | 4.0                              | 5.0                              | 6.3                                 |
|                                                         | Pobór mocy                        | kW                | 0.04                             | 0.04                             | 0.04                             | 0.045                            | 0.092                            | 0.092                               |
| Wymiennik                                               | Zabezpieczenie antykorozyjne      |                   | Powłoka hydroforowa              |                                  |                                  |                                  |                                  |                                     |
| Nominalny przepływ powietrza                            |                                   | m <sup>3</sup> /h | 300/330/360/<br>400/440/ 480/490 | 300/330/360/<br>400/440/ 480/520 | 300/330/360/<br>400/440/ 480/520 | 370/400/430/<br>460/500/ 540/580 | 400/480/540/<br>620/680/ 740/800 | 560/600/640/<br>680/720/<br>760/830 |
| Spręż dyspozycyjny                                      |                                   | Pa                | 10 (0-50)                        | 10(0-50)                         | 10(0-50)                         | 10(0-50)                         | 10(0-50)                         | 10 (0-50)                           |
| Poziom ciśnienia akustycznego (bieg 1/2/3/4/5/6/7) (*3) |                                   | dB(A)             | 32/31/29/<br>28/26/25/23         | 31/32/33/34/<br>34/35/35         | 31/32/33/34/<br>34/35/35         | 33/34/35/36/<br>36/37/37         | 33/34/35/<br>36/37/37/38         | 33/34/35/36/<br>37/38/38            |
| Wymiary                                                 | Wymiary netto (szer x wys x głęb) | mm                | 780x210x500                      | 780x210x500                      | 780x210x500                      | 780x210x500                      | 1000x210x500                     | 1000x210x500                        |
|                                                         | Waga netto                        | kg                | 18                               | 18                               | 18                               | 18                               | 21.5                             | 21.5                                |
| Czynnik chłodniczy                                      |                                   |                   | R410A                            |                                  |                                  |                                  |                                  |                                     |
| Regulacja przepływu czynnika                            |                                   |                   | Elektroniczny zawór rozprężny    |                                  |                                  |                                  |                                  |                                     |
| Orurowanie                                              | Ciecz                             | mm                | Ø6.35                            | Ø6.35                            | Ø6.35                            | Ø6.35                            | Ø6.35                            | Ø9.53                               |
|                                                         | Gaz                               | mm                | Ø12.7                            | Ø12.7                            | Ø12.7                            | Ø12.7                            | Ø12.7                            | Ø15.9                               |

### Adnotacje:

Wydajność nominalna jest podawana dla następujących warunków:

(\*1) Chłodzenie: Temperatura wewnętrzna 27°C DB/19°C WB; Temperatura zewnętrzna 35°C Temp. DB/24°C WB

(\*2) Grzanie: Temperatura wewnętrzna 20°C DB/15°C WB; Temperatura zewnętrzna 7°C DB/6°C WB

Długość rur chłodniczych mierzonych po stronie cieczowej 8m. różnica poziomu wynosi 0m.

DB - termometr suchy. WB - termometr mokry

(\*3) Pomiar poziomu ciśnienia akustycznego w komorze półbezechowej

## STEROWANIE

|                         |              |                                                                                                      |
|-------------------------|--------------|------------------------------------------------------------------------------------------------------|
| Sterowanie indywidualne | RM12D        | Pilot bezprzewodowy                                                                                  |
|                         | WDC-86E/KD   | Pilot przewodowy z płaskim panelem dotykowym i funkcją Follow Me                                     |
|                         | WDC-120G/WK  | Pilot przewodowy ze sterowaniem grupowym i programatorem tygodniowym                                 |
| Sterowniki centralne    | CCM-180A/WS  | Sterownik centralny z dotykowym, kolorowym wyświetlaczem LCD do 64 jednostek wewnętrznych            |
|                         | CCM-270B/WS  | Sterownik centralny z dotykowym, kolorowym wyświetlaczem LCD do 384 jednostek wewnętrznych           |
|                         | CCM15        | Sterownik centralny WEB do 64 jednostek wewnętrznych                                                 |
|                         | IMMP-M       | Moduł komunikacyjny do Inteligentnego Menadżera Midea IMM                                            |
|                         | IMMP-BAC     | Moduł komunikacyjny do inteligentnego Menadżera Midea IMM (z funkcją bramki BMS po protokole BACnet) |
|                         | IMMP-S       | Oprogramowanie do Inteligentnego Menadżera Midea IMM                                                 |
| Adaptory/akcesoria      | DTS634/DT636 | Licznik energii elektrycznej dla systemu IMM                                                         |
|                         | NIM09        | Moduł wykrywania obecności                                                                           |
| BMS                     | GW-MOD       | ModBus do 64 jednostek wewnętrznych                                                                  |
|                         | GW-LON       | LonWorks do 64 jednostek wewnętrznych                                                                |
|                         | GW-KNX       | KNX do 1 jednostki wewnętrznej                                                                       |
|                         | IMMP-BAC     | BACnet do 256 jednostek wewnętrznych                                                                 |
|                         | AC-KNX1      | EiB KNX do 1 jednostki wewnętrznej                                                                   |
|                         | AC-KNX16     | EiB KNX do 16 jednostek wewnętrznych                                                                 |
|                         | AX-KN64      | EiB KNx do 64 jednostek wewnętrznych                                                                 |

## DANE TECHNICZNE

| Model                                                   |                                   |       | MI2-71T2DN1                      | MI2-80T2DN1                             | MI2-90T2DN1                             | MI2-112T2DN1                               | MI2-140T2DN1                               |
|---------------------------------------------------------|-----------------------------------|-------|----------------------------------|-----------------------------------------|-----------------------------------------|--------------------------------------------|--------------------------------------------|
| Zasilanie                                               |                                   |       |                                  |                                         |                                         |                                            |                                            |
| Chłodzenie                                              | Wydajność nominalna (*1)          | kW    | 7.1                              | 8.0                                     | 9.0                                     | 11.2                                       | 14.0                                       |
|                                                         | Pobór mocy                        | kW    | 0.098                            | 0.11                                    | 0.12                                    | 0.2                                        | 0.25                                       |
| Grzanie                                                 | Wydajność nominalna (*2)          | kW    | 8.0                              | 9.0                                     | 10.0                                    | 12.5                                       | 15.5                                       |
|                                                         | Pobór mocy                        | kW    | 0.098                            | 0.11                                    | 0.12                                    | 0.2                                        | 0.25                                       |
| Wymiennik                                               | Zabezpieczenie antykorozyjne      |       |                                  |                                         |                                         |                                            |                                            |
| Nominalny przepływ powietrza                            |                                   | m³/h  | 680/720/780/<br>840/900/960/1000 | 780/860/940/<br>1020/1100/<br>1180/1260 | 780/860/940/<br>1020/1100/<br>1180/1260 | 1080/1140/1210/<br>1290/1360/<br>1430/1500 | 1360/1460/1560/<br>1660/1760/<br>1860/1960 |
| Spręż dyspozycyjny                                      |                                   | Pa    | 10(0-50)                         | 20(10-100)                              | 20(10-100)                              | 20(10-100)                                 | 40(30-150)                                 |
| Poziom ciśnienia akustycznego (bieg 1/2/3/4/5/6/7) (*3) |                                   | dB(A) | 34/35/36/37/<br>38/39/40         | 37/38/39/41/<br>42/43/44                | 37/38/39/41/<br>42/43/44                | 37/39/41/43/<br>44/46/47                   | 38/39/41/43/<br>44/46/47                   |
| Wymiary                                                 | Wymiary netto (szer x wys x głęb) | mm    | 1220x210x500                     | 1230x270x775                            | 1230x270x775                            | 1230x270x775                               | 1290x300x865                               |
|                                                         | Waga netto                        | kg    | 27.5                             | 36.5                                    | 37                                      | 37                                         | 46.5                                       |
| Czynnik chłodniczy                                      |                                   |       |                                  |                                         |                                         |                                            |                                            |
| Regulacja przepływu czynnika                            |                                   |       |                                  |                                         |                                         |                                            |                                            |
| Orurowanie                                              | Ciecz                             | mm    | Ø9.53                            | Ø9.53                                   | Ø9.53                                   | Ø9.53                                      | Ø9.53                                      |
|                                                         | Gaz                               | mm    | Ø15.9                            | Ø15.9                                   | Ø15.9                                   | Ø15.9                                      | Ø15.9                                      |

## Adnotacje:

Wydajność nominalna jest podawana dla następujących warunków:

(\*1) Chłodzenie: Temperatura wewnętrzna 27°C DB/19°C WB; Temperatura zewnętrzna 35°C Temp. DB/24°C WB

(\*2) Grzanie: Temperatura wewnętrzna 20°C DB/15°C WB; Temperatura zewnętrzna 7°C DB/6°C WB

Długość rur chłodniczych mierzonych po stronie cieczowej 8m. różnica poziomu wynosi 0m.

DB - termometr suchy. WB - termometr mokry

(\*3) Pomiar poziomu ciśnienia akustycznego w komorze półbezechowej

## STEROWANIE

|                         |              |                                                                                                      |
|-------------------------|--------------|------------------------------------------------------------------------------------------------------|
| Sterowanie indywidualne | RM12D        | Pilot bezprzewodowy                                                                                  |
|                         | WDC-86E/KD   | Pilot przewodowy z płaskim panelem dotykowym i funkcją Follow Me                                     |
|                         | WDC-120G/WK  | Pilot przewodowy ze sterowaniem grupowym i programatorem tygodniowym                                 |
| Sterowniki centralne    | CCM-180A/WS  | Sterownik centralny z dotykowym, kolorowym wyświetlaczem LCD do 64 jednostek wewnętrznych            |
|                         | CCM-270B/WS  | Sterownik centralny z dotykowym, kolorowym wyświetlaczem LCD do 384 jednostek wewnętrznych           |
|                         | CCM15        | Sterownik centralny WEB do 64 jednostek wewnętrznych                                                 |
|                         | IMMP-M       | Moduł komunikacyjny do Inteligentnego Menadżera Midea IMM                                            |
|                         | IMMP-BAC     | Moduł komunikacyjny do inteligentnego Menadżera Midea IMM (z funkcją bramki BMS po protokole BACnet) |
|                         | IMMP-S       | Oprogramowanie do Inteligentnego Menadżera Midea IMM                                                 |
| Adaptory/akcesoria      | DTS634/DT636 | Licznik energii elektrycznej dla systemu IMM                                                         |
|                         | NIM09        | Moduł wykrywania obecności                                                                           |
| BMS                     | GW-MOD       | ModBus do 64 jednostek wewnętrznych                                                                  |
|                         | GW-LON       | LonWorks do 64 jednostek wewnętrznych                                                                |
|                         | GW-KNX       | KNX do 1 jednostki wewnętrznej                                                                       |
|                         | IMMP-BAC     | BACnet do 256 jednostek wewnętrznych                                                                 |
|                         | AC-KNX1      | EiB KNX do 1 jednostki wewnętrznej                                                                   |
|                         | AC-KNX16     | EiB KNX do 16 jednostek wewnętrznych                                                                 |
|                         | AX-KN64      | EiB KNX do 64 jednostek wewnętrznych                                                                 |



WYSOKI SPRĘŻ

Wysoki spręż dyspozycyjny wpływa na większą elastyczność projektowania instalacji kanałowej, przy jednoczesnym zachowaniu estetyki wnętrza.

7,1 - 56,0 kW

## UNIKATOWE CECHY:

### 1 ELASTYCZNA KONSTRUKCJA KANAŁU NAWIEWU

Zewnętrzne ciśnienie statyczne do 300 Pa pozwalające na montaż rozległych kanałów wentylacyjnych rozprowadzających powietrze z klimatyzatora. Możliwość współpracy z systemem HFB (Healthy Function Box).

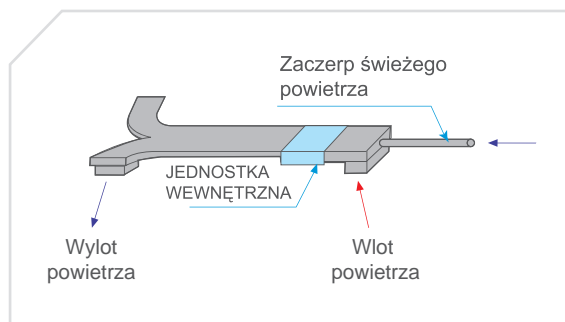

### 2 KOMPAKTOWA KONSTRUKCJA

Minimalna przestrzeń międzystropowa to 450mm (wysokość jednostki wynosi 420mm dla modeli 71÷160).

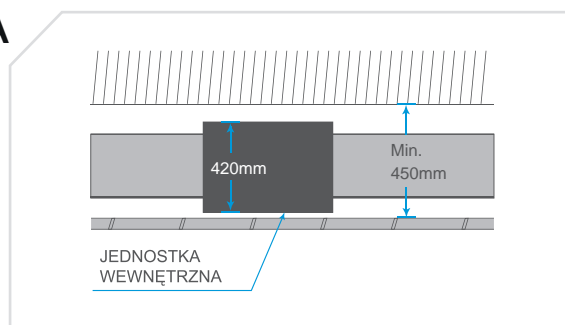

### 3 7 BIEGÓW WENTYLATORA

Nowy silnik wentylatora typu DC pozwala użytkownikowi na wybór siedmiu prędkości. Dzięki temu możliwa jest niezwykle precyzyjna regulacja wydajności klimatyzatora, przez co warunki komfortu cieplnego mogą zostać osiągnięte jeszcze szybciej.

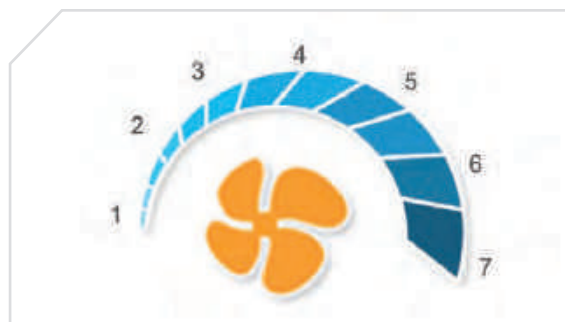

## WENTYLATORY W SILNIKAMI DC

Zastosowanie silnika DC pozwala podnieść sprawność wentylatora do 90%. W porównaniu do silników AC, zużycie energii elektrycznej jest niższe nawet o 30% w przypadku silników DC.

Porównanie poboru mocy przez silniki AC i DC

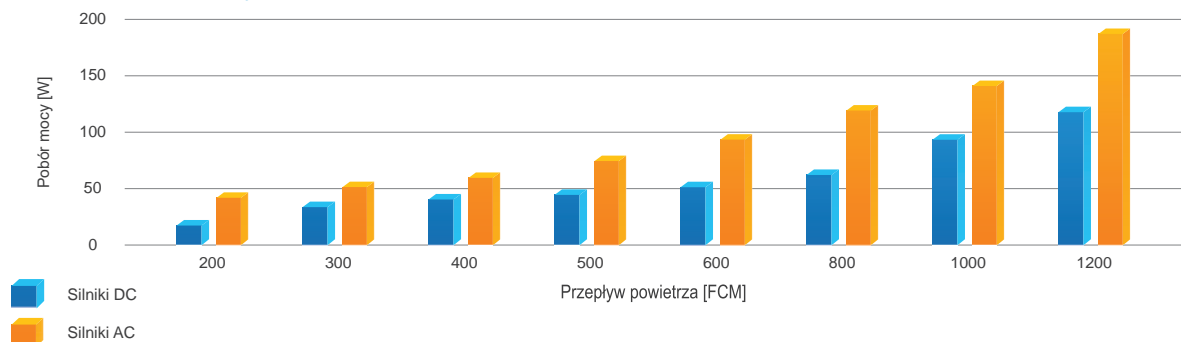

Dzięki zastosowaniu silników wentylatorów DC, jednostki kanałowe wysokiego sprężu spełniają najnowsze wymagania certyfikacji CE.

## WSPÓŁPRACA Z CZUJNIKIEM RUCHU NIM09

Dzięki niewielkiemu czujnikowi, klimatyzator inteligentnie wykrywa ruch i automatycznie uruchamia pracę, zapewniając energooszczędność i komfortowe warunki.

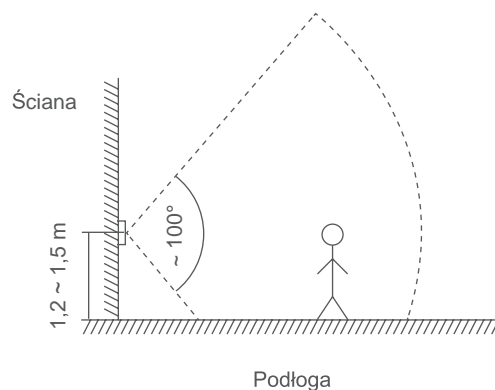
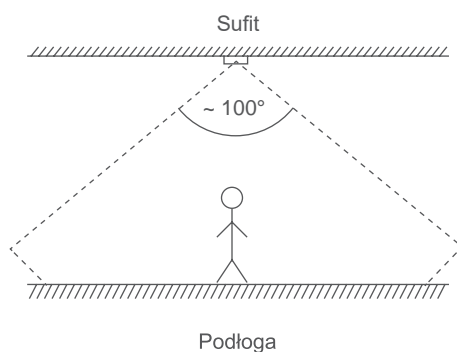

\*zakres działania czujnika ruchu NIM09

| Model                           | NIM09     |
|---------------------------------|-----------|
| Wymiary (wys. x szer. x gł.) cm | 4,6x3x2,6 |

## RÓŻNORODNOŚĆ ZASTOSOWAŃ

- precyzyjnie reguluje temperaturę w pomieszczeniu.
- dzięki eleganckiej budowie idealnie komponuje się z każdym wystrojem wnętrza.

## CZTERY TRYBY PRACY DO WYBORU

Możliwość wyłączenia jednostki wewnętrznej 30 lub 60 min. od momentu, kiedy użytkownik opuści pomieszczenie z automatycznym powrotem do pracy, w przypadku wykrycia osoby lub z koniecznością samodzielnego włączenia klimatyzatora.

## DANE TECHNICZNE

| Model                                                   |                                   |                               | MI2-71T1DN1                                | MI2-80T1DN1                                | MI2-90T1DN1                                | MI2-112T1DN1                               | MI2-140T1DN1                               | MI2-160T1DN1                               |
|---------------------------------------------------------|-----------------------------------|-------------------------------|--------------------------------------------|--------------------------------------------|--------------------------------------------|--------------------------------------------|--------------------------------------------|--------------------------------------------|
| Zasilanie                                               |                                   |                               | 1-fazowe 220-240V 50Hz                     |                                            |                                            |                                            |                                            |                                            |
| Chłodzenie                                              | Wydajność nominalna (*1)          | kW                            | 7,1                                        | 8,0                                        | 9,0                                        | 11,2                                       | 14,0                                       | 16,0                                       |
|                                                         | Pobór mocy                        | kW                            | 0,18                                       | 0,18                                       | 0,22                                       | 0,38                                       | 0,42                                       | 0,7                                        |
|                                                         | Pobór prądu                       | A                             | 0,78                                       | 0,78                                       | 0,96                                       | 1,65                                       | 1,83                                       | 3,04                                       |
| Grzanie                                                 | Wydajność nominalna (*2)          | kW                            | 8,0                                        | 9,0                                        | 10,0                                       | 12,5                                       | 16,0                                       | 17,0                                       |
|                                                         | Pobór mocy                        | kW                            | 0,18                                       | 0,18                                       | 0,22                                       | 0,38                                       | 0,42                                       | 0,7                                        |
|                                                         | Pobór prądu                       | A                             | 0,78                                       | 0,78                                       | 0,96                                       | 1,65                                       | 1,83                                       | 3,04                                       |
| Wymiennik                                               | Zabezpieczenie antykorozyjne      | Powłoka hydroforowa           |                                            |                                            |                                            |                                            |                                            |                                            |
| Nominalny przepływ powietrza                            |                                   | m <sup>3</sup> /h             | 1159/1197/1234/<br>1264/1296/<br>1333/1360 | 1159/1197/1234/<br>1264/1296/<br>1333/1360 | 1151/1195/1237/<br>1285/1328/<br>1378/1428 | 1354/1429/1528/<br>1614/1695/<br>1775/1886 | 1601/1707/1818/<br>1927/2033/<br>2127/2258 | 1879/2013/2099/<br>2239/2354/<br>2501/2608 |
| Spręż dyspozycyjny                                      |                                   | Pa                            | 100(30~200)                                | 100(30~200)                                | 100(30~200)                                | 100(30~200)                                | 100(30~200)                                | 100(30~200)                                |
| Poziom ciśnienia akustycznego (bieg 1/2/3/4/5/6/7) (*3) |                                   | dB(A)                         | 42/43/44/45/<br>45/46/46                   | 42/43/44/45/<br>45/46/46                   | 45/46/47/48/<br>48/49/50                   | 45/46/47/48/<br>49/50/50                   | 48/49/50/51/<br>51/52/53                   | 50/50/51/52/<br>53/54/54                   |
| Wymiary                                                 | Wymiary netto (szer x wys x głęb) | mm                            | 952x420x690                                | 952x420x690                                | 952x420x690                                | 952x420x690                                | 1300x420x690                               | 1300x420x690                               |
|                                                         | Waga netto                        | kg                            | 41                                         | 41                                         | 51                                         | 51                                         | 63                                         | 63                                         |
| Czynnik chłodniczy                                      |                                   | R410A                         |                                            |                                            |                                            |                                            |                                            |                                            |
| Regulacja przepływu czynnika                            |                                   | Elektroniczny zawór rozprężny |                                            |                                            |                                            |                                            |                                            |                                            |
| Orurowanie                                              | Ciecz                             | mm                            | Ø9,53                                      | Ø9,53                                      | Ø9,53                                      | Ø9,53                                      | Ø9,53                                      | Ø9,53                                      |
|                                                         | Gaz                               | mm                            | Ø15,9                                      | Ø15,9                                      | Ø15,9                                      | Ø19,1                                      | Ø19,1                                      | Ø19,1                                      |

**Adnotacje:**

Wydajność nominalna jest podawana dla następujących warunków:

(\*1) Chłodzenie: Temperatura wewnętrzna 27°C DB/19°C WB; Temperatura zewnętrzna 35°C Temp. DB/24°C WB

(\*2) Grzanie: Temperatura wewnętrzna 20°C DB/15°C WB; Temperatura zewnętrzna 7°C DB/6°C WB

Długość rur chłodniczych mierzonych po stronie cieczowej 8m. różnica poziomu wynosi 0m.

DB - termometr suchy, WB - termometr mokry

(\*3) Pomiar poziomu ciśnienia akustycznego w komorze półbezechowej

## STEROWANIE

|                         |                                      |                                                                                                      |
|-------------------------|--------------------------------------|------------------------------------------------------------------------------------------------------|
| Sterowanie indywidualne | RM12D                                | Pilot bezprzewodowy                                                                                  |
|                         | WDC-86E/KD                           | Pilot przewodowy z płaskim panelem dotykowym i funkcją Follow Me                                     |
|                         | WDC-120G/WK                          | Pilot przewodowy ze sterowaniem grupowym i programatorem tygodniowym                                 |
| Sterowniki centralne    | CCM-180A/WS                          | Sterownik centralny z dotykowym, kolorowym wyświetlaczem LCD do 64 jednostek wewnętrznych            |
|                         | CCM-270B/WS                          | Sterownik centralny z dotykowym, kolorowym wyświetlaczem LCD do 384 jednostek wewnętrznych           |
|                         | CCM15                                | Sterownik centralny WEB do 64 jednostek wewnętrznych                                                 |
|                         | IMMP-M                               | Moduł komunikacyjny do Inteligentnego Menadżera Midea IMM                                            |
|                         | IMMP-BAC                             | Moduł komunikacyjny do inteligentnego Menadżera Midea IMM (z funkcją bramki BMS po protokole BACnet) |
| Adaptory/akcesoria      | IMMP-S                               | Oprogramowanie do Inteligentnego Menadżera Midea IMM                                                 |
|                         | DTS634/DT636                         | Licznik energii elektrycznej dla systemu IMM                                                         |
| BMS                     | NIM09                                | Moduł wykrywania obecności                                                                           |
|                         | GW-MOD                               | ModBus do 64 jednostek wewnętrznych                                                                  |
|                         | GW-LON                               | LonWorks do 64 jednostek wewnętrznych                                                                |
|                         | GW-KNX                               | KNX do 1 jednostki wewnętrznej                                                                       |
|                         | IMMP-BAC                             | BACnet do 256 jednostek wewnętrznych                                                                 |
|                         | AC-KNX1                              | EiB KNX do 1 jednostki wewnętrznej                                                                   |
|                         | AC-KNX16                             | EiB KNX do 16 jednostek wewnętrznych                                                                 |
| AX-KN64                 | EiB KNx do 64 jednostek wewnętrznych |                                                                                                      |



## DANE TECHNICZNE

| Model                                                   |                                   |                               | MI2-200T1DN1                               | MI2-250T1DN1                               | MI2-280T1DN1                               | MI2-400T1DN1                               | MI2-450T1DN1                               | MI2-560T1DN1                               |
|---------------------------------------------------------|-----------------------------------|-------------------------------|--------------------------------------------|--------------------------------------------|--------------------------------------------|--------------------------------------------|--------------------------------------------|--------------------------------------------|
| Zasilanie                                               |                                   |                               | 1-fazowe 220-240V 50Hz                     |                                            |                                            |                                            |                                            |                                            |
| Chłodzenie                                              | Wydajność nominalna (*1)          | kW                            | 20,0                                       | 25,0                                       | 28,0                                       | 40,0                                       | 45,0                                       | 56,0                                       |
|                                                         | Pobór mocy                        | kW                            | 0,99                                       | 1,2                                        | 1,2                                        | 1,8                                        | 1,8                                        | 2,27                                       |
|                                                         | Pobór prądu                       | A                             | 4,30                                       | 5,22                                       | 5,22                                       | 7,83                                       | 7,83                                       | 9,87                                       |
| Grzanie                                                 | Wydajność nominalna (*2)          | kW                            | 22,5                                       | 26,0                                       | 31,5                                       | 45,0                                       | 56,0                                       | 63,0                                       |
|                                                         | Pobór mocy                        | kW                            | 0,99                                       | 1,2                                        | 1,2                                        | 1,8                                        | 1,8                                        | 2,27                                       |
|                                                         | Pobór prądu                       | A                             | 4,30                                       | 5,22                                       | 5,22                                       | 7,83                                       | 7,83                                       | 9,87                                       |
| Wymiennik                                               | Zabezpieczenie antykorozyjne      | Powłoka hydroforowa           |                                            |                                            |                                            |                                            |                                            |                                            |
| Nominalny przepływ powietrza                            |                                   | m <sup>3</sup> /h             | 3745/3837/3941/<br>4043/4144/<br>4237/4358 | 3745/3837/3941/<br>4043/4144/<br>4237/4358 | 3745/3837/3941/<br>4043/4144/<br>4237/4358 | 4400/4750/5100/<br>5450/5800/<br>6150/6500 | 4400/4750/5100/<br>5450/5800/<br>6150/6500 | 5000/5400/5800/<br>6200/6600/<br>7000/7400 |
| Spręż dyspozycyjny                                      |                                   | Pa                            | 170(20-250)                                | 170(20-250)                                | 170(20-250)                                | 300 (100-300)                              | 300 (100-300)                              | 300 (100-300)                              |
| Poziom ciśnienia akustycznego (bieg 1/2/3/4/5/6/7) (*3) |                                   | dB(A)                         | 50/52/53/54/<br>55/56/57                   | 50/52/53/54/<br>55/56/57                   | 50/52/53/54/<br>55/56/57                   | 52/54/55/57/<br>58/59/60                   | 52/54/55/57/<br>58/59/60                   | 51/53/55/56/<br>57/58/59                   |
| Wymiary                                                 | Wymiary netto (szer x wys x głęb) | mm                            | 1440x505x925                               | 1440x505x925                               | 1440x505x925                               | 2005x929x670                               | 2005x929x670                               | 2005x929x670                               |
|                                                         | Waga netto                        | kg                            | 130                                        | 130                                        | 130                                        | 210                                        | 210                                        | 218                                        |
| Czynnik chłodniczy                                      |                                   | R410A                         |                                            |                                            |                                            |                                            |                                            |                                            |
| Regulacja przepływu czynnika                            |                                   | Elektroniczny zawór rozprężny |                                            |                                            |                                            |                                            |                                            |                                            |
| Orurowanie                                              | Ciecz                             | mm                            | Ø12,7                                      | Ø12,7                                      | Ø12,7                                      | Ø15,9                                      | Ø15,9                                      | Ø15,9                                      |
|                                                         | Gaz                               | mm                            | Ø22,2                                      | Ø22,2                                      | Ø22,2                                      | Ø28,6                                      | Ø28,6                                      | Ø28,6                                      |

## Adnotacje:

Wydajność nominalna jest podawana dla następujących warunków:

(\*1) Chłodzenie: Temperatura wewnętrzna 27°C DB/19°C WB; Temperatura zewnętrzna 35°C Temp. DB/24°C WB

(\*2) Grzanie: Temperatura wewnętrzna 20°C DB/15°C WB; Temperatura zewnętrzna 7°C DB/6°C WB

Długość rur chłodniczych mierzonych po stronie cieczowej 8m. różnica poziomu wynosi 0m.

DB - termometr suchy. WB - termometr mokry

(\*3) Pomiar poziomu ciśnienia akustycznego w komorze półbezechowej

## STEROWANIE

|                         |              |                                                                                                      |
|-------------------------|--------------|------------------------------------------------------------------------------------------------------|
| Sterowanie indywidualne | RM12D        | Pilot bezprzewodowy                                                                                  |
|                         | WDC-86E/KD   | Pilot przewodowy z płaskim panelem dotykowym i funkcją Follow Me                                     |
|                         | WDC-120G/WK  | Pilot przewodowy ze sterowaniem grupowym i programatorem tygodniowym                                 |
| Sterowniki centralne    | CCM-180A/WS  | Sterownik centralny z dotykowym, kolorowym wyświetlaczem LCD do 64 jednostek wewnętrznych            |
|                         | CCM-270B/WS  | Sterownik centralny z dotykowym, kolorowym wyświetlaczem LCD do 384 jednostek wewnętrznych           |
|                         | CCM15        | Sterownik centralny WEB do 64 jednostek wewnętrznych                                                 |
|                         | IMMP-M       | Moduł komunikacyjny do Inteligentnego Menadżera Midea IMM                                            |
|                         | IMMP-BAC     | Moduł komunikacyjny do inteligentnego Menadżera Midea IMM (z funkcją bramki BMS po protokole BACnet) |
|                         | IMMP-S       | Oprogramowanie do Inteligentnego Menadżera Midea IMM                                                 |
| Adaptory/akcesoria      | DTS634/DT636 | Licznik energii elektrycznej dla systemu IMM                                                         |
|                         | NIM09        | Moduł wykrywania obecności                                                                           |
| BMS                     | GW-MOD       | ModBus do 64 jednostek wewnętrznych                                                                  |
|                         | GW-LON       | LonWorks do 64 jednostek wewnętrznych                                                                |
|                         | GW-KNX       | KNX do 1 jednostki wewnętrznej                                                                       |
|                         | IMMP-BAC     | BACnet do 256 jednostek wewnętrznych                                                                 |
|                         | AC-KNX1      | EiB KNX do 1 jednostki wewnętrznej                                                                   |
|                         | AC-KNX16     | EiB KNX do 16 jednostek wewnętrznych                                                                 |
|                         | AX-KN64      | EiB KNX do 64 jednostek wewnętrznych                                                                 |



100% ŚWIEŻEGO POWIETRZA

Możliwość doprowadzenia świeżego powietrza z pełną kontrolą temperatury, gwarantuje zapewnienie komfortowych i zdrowych warunków w pomieszczeniach.

12,5 - 14,0 kW

## UNIKATOWE CECHY:

1

### ELASTYCZNA KONSTRUKCJA KANAŁU

Dostępnych 7 prędkości wentylatora. Zewnętrzne ciśnienie statyczne do 250Pa. Możliwość współpracy z systemem HFB (Healthy Function Box).

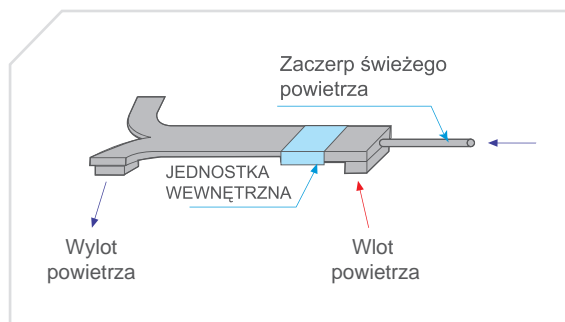

2

### KOMPAKTOWA KONSTRUKCJA

Minimalna przestrzeń międzystropowa to 450mm (wysokość jednostki wynosi 423mm dla modeli 125÷140).

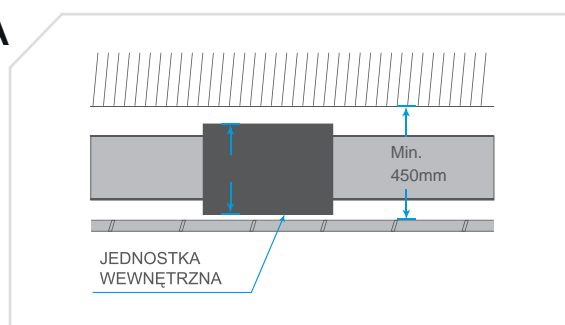

3

### WEJŚCIE BEZPOTENCJAŁOWE ON/OFF I WYJŚCIE ALARMOWE

Wszystkie jednostki wewnętrzne posiadają w standardowym wyposażeniu jeden port bezpotencjałowy, dający możliwość zdalnego włączania i wyłączania klimatyzatora. Umożliwia to skomunikowanie klimatyzatora z kontaktronem okiennym lub drzwiowym, czujnikiem obecności lub kartą hotelową. Klimatyzator wyposażony jest również w port alarmowy, wysyłający informację o awarii urządzenia.

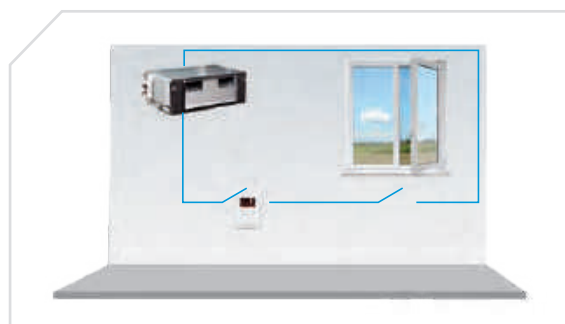

## STEROWNIK WDC-86

Sterownik przewodowy WDC-86 z funkcją FOLLOW ME w standardowym wyposażeniu. Wyświetlacz LED podłączany ze skrzynką elektryczną E-Box fabrycznie - łatwiejsza identyfikacja kodów błędów. Skrzynka elektryczna E-Box może być umieszczona w odległości do 1m od jednostki wewnętrznej w miejscu bardziej dostępnym dla obsługi. Zawór EXV montowany na rurze cieczonej bardzo prosty w montażu i demontażu. Funkcjonalne porty zdalnego załącz/wyłącz, wyjściowy sygnał alarmu (220V).

## ELASTYCZNE STEROWANIE

Pomiar temperatury dokonywany przez:

1. Wbudowany w urządzenie czujnik temperatury, który jest zamontowany po przeciwnej stronie do króćca świeżego powietrza.
2. Dedykowany sterownik WDC-86 z czujnikiem temperatury.
3. Zewnętrzny czujnik temperatury.
4. Kompensacja temperatury mierzonej w stosunku do wysokości zamontowania urządzenia.

## WSPÓŁPRACA Z CZUJNIKIEM RUCHU NIM09

Dzięki niewielkiemu czujnikowi, klimatyzator inteligentnie wykrywa ruch i automatycznie uruchamia pracę, zapewniając energooszczędność i komfortowe warunki.

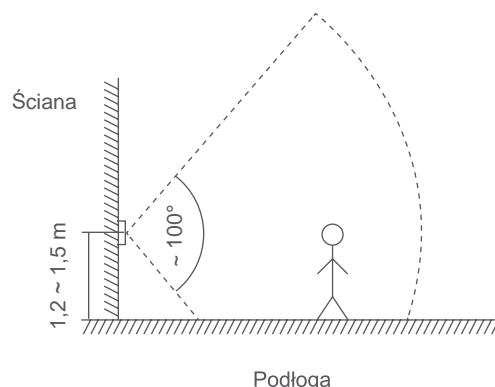
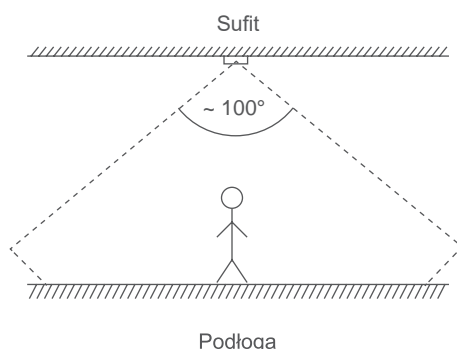

\*zakres działania czujnika ruchu NIM09

| Model                           | NIM09     |
|---------------------------------|-----------|
| Wymiary (wys. x szer. x gł.) cm | 4,6x3x2,6 |

## RÓŻNORODNOŚĆ ZASTOSOWAŃ

- precyzyjnie reguluje temperaturę w pomieszczeniu.
- dzięki eleganckiej budowie idealnie komponuje się z każdym wystrojem wnętrza.

## CZTERY TRYBY PRACY DO WYBORU

Możliwość wyłączenia jednostki wewnętrznej 30 lub 60 min. od momentu, kiedy użytkownik opuści pomieszczenie z automatycznym powrotem do pracy, w przypadku wykrycia osoby lub z koniecznością samodzielnego włączenia klimatyzatora.

## WENTYLATORY W SILNIKAMI DC

Zastosowanie silnika DC pozwala podnieść sprawność wentylatora do 90%. W porównaniu do silników AC, zużycie energii elektrycznej jest niższe nawet o 30% w przypadku silników DC.

Porównanie poboru mocy przez silniki AC i DC

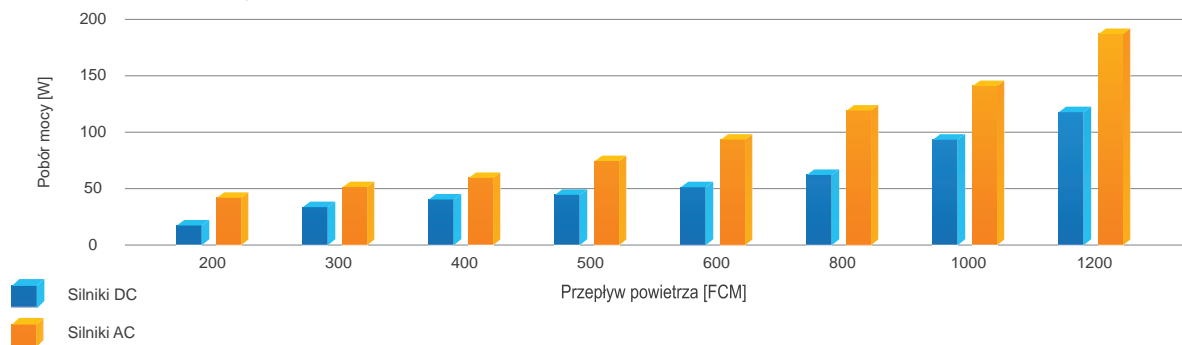

Dzięki zastosowaniu silników wentylatorów DC, jednostki kanałowe 100% świeżego powietrza spełniają najnowsze wymagania certyfikacji CE.

## INNOWACYJNA TECHNOLOGIA

Jednostka kanałowa z zaczerpnięciem świeżego powietrza może być stosowana w jednym układzie chłodniczym z innymi typami jednostek wewnętrznych, co zwiększa elastyczność projektowania.

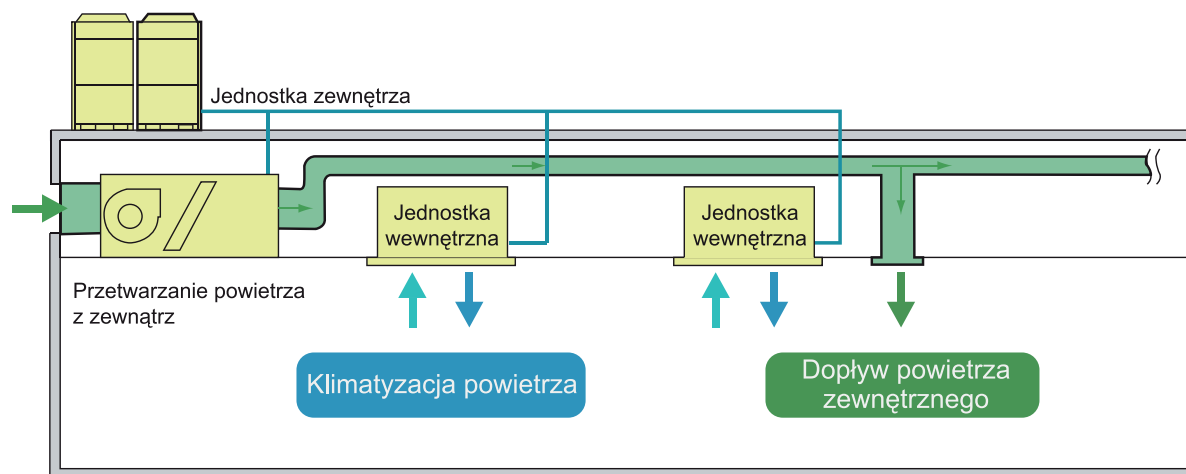

## DANE TECHNICZNE

| Model                                                   |                                   |                   | MI2-125FADN1                       | MI2-140FADN1 |
|---------------------------------------------------------|-----------------------------------|-------------------|------------------------------------|--------------|
| Zasilanie                                               |                                   |                   | 1-fazowe 220-240V 50/60Hz          |              |
| Chłodzenie                                              | Wydajność nominalna (*1)          | kW                | 12.5                               | 14.0         |
|                                                         | Pobór mocy                        | kW                | 0.48                               | 0.48         |
|                                                         | Pobór prądu                       | A                 | 2.09                               | 2.09         |
| Grzanie                                                 | Wydajność nominalna (*2)          | kW                | 10.5                               | 12.0         |
|                                                         | Pobór mocy                        | kW                | 0.48                               | 0.48         |
|                                                         | Pobór prądu                       | A                 | 2.09                               | 2.09         |
| Wymiennik                                               | Zabezpieczenie antykorozyjne      |                   | Powłoka hydrofilowa                |              |
| Nominalny przepływ powietrza                            |                                   | m <sup>3</sup> /h | 1500/1583/1667/1750/1833/1917/2000 |              |
| Spręż dyspozycyjny                                      |                                   | Pa                | 180(30-200)                        |              |
| Poziom ciśnienia akustycznego (bieg 1/2/3/4/5/6/7) (*3) |                                   | dB(A)             | 42/43/44/45/46/47/48               |              |
| Wymiary                                                 | Wymiary netto (szer × wys × głęb) | mm                | 1322x423x691                       |              |
|                                                         | Waga netto                        | kg                | 68                                 |              |
| Czynnik chłodniczy                                      |                                   |                   | R410A                              |              |
| Regulacja przepływu czynnika                            |                                   |                   | Elektroniczny zawór rozprężny      |              |
| Orurowanie                                              | Ciecz                             | mm                | Ø9.53                              | Ø9.53        |
|                                                         | Gaz                               | mm                | Ø15.9                              | Ø15.9        |

## Adnotacje:

Wydajność nominalna jest podawana dla następujących warunków:

(\*1) Chłodzenie: Temperatura zewnętrzna 33°C DB/28°C WB

(\*2) Grzanie: Temperatura zewnętrzna 0°C DB/-2.9°C WB

Długość rur chłodniczych mierzonych po stronie ciecowej 8m, różnica poziomu wynosi 0m.

DB - termometr suchy, WB - termometr mokry

(\*3) Pomiar poziomu ciśnienia akustycznego w komorze półbezechowej

## STEROWANIE

|                         |              |                                                                                                      |
|-------------------------|--------------|------------------------------------------------------------------------------------------------------|
| Sterowanie indywidualne | RM12D        | Pilot bezprzewodowy                                                                                  |
|                         | WDC-86E/KD   | Pilot przewodowy z płaskim panelem dotykowym i funkcją Follow Me                                     |
|                         | WDC-120G/WK  | Pilot przewodowy ze sterowaniem grupowym i programatorem tygodniowym                                 |
| Sterowniki centralne    | CCM-180A/WS  | Sterownik centralny z dotykowym, kolorowym wyświetlaczem LCD do 64 jednostek wewnętrznych            |
|                         | CCM-270B/WS  | Sterownik centralny z dotykowym, kolorowym wyświetlaczem LCD do 384 jednostek wewnętrznych           |
|                         | CCM15        | Sterownik centralny WEB do 64 jednostek wewnętrznych                                                 |
|                         | IMMP-M       | Moduł komunikacyjny do Inteligentnego Menadżera Midea IMM                                            |
|                         | IMMP-BAC     | Moduł komunikacyjny do inteligentnego Menadżera Midea IMM (z funkcją bramki BMS po protokole BACnet) |
|                         | IMMP-S       | Oprogramowanie do Inteligentnego Menadżera Midea IMM                                                 |
| Adaptery/akcesoria      | DTS634/DT636 | Licznik energii elektrycznej dla systemu IMM                                                         |
|                         | NIM09        | Moduł wykrywania obecności                                                                           |
| BMS                     | GW-MOD       | ModBus do 64 jednostek wewnętrznych                                                                  |
|                         | GW-LON       | LonWorks do 64 jednostek wewnętrznych                                                                |
|                         | GW-KNX       | KNX do 1 jednostki wewnętrznej                                                                       |
|                         | IMMP-BAC     | BACnet do 256 jednostek wewnętrznych                                                                 |
|                         | AC-KNX1      | EiB KNX do 1 jednostki wewnętrznej                                                                   |
|                         | AC-KNX16     | EiB KNX do 16 jednostek wewnętrznych                                                                 |
|                         | AX-KN64      | EiB KNX do 64 jednostek wewnętrznych                                                                 |



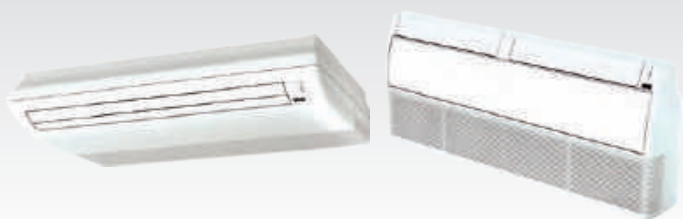

JEDNOSTKI WEWNĘTRZNE

**3,6 - 14,0 kW**

## UNIKATOWE CECHY:

1

### WYGODNA INSTALACJA

Łatwy i wygodny montaż pod sufitem, nawet w wąskich przestrzeniach w narożnikach (gdy np. instalacja w środkowej części sufitu jest niemożliwa ze względu na obecność przeszkód takich jak np. oświetlenie lub podciąg). Zaś montaż jednostki przy podłodze ułatwia klimatyzowanie pomieszczeń np. ze skosami.

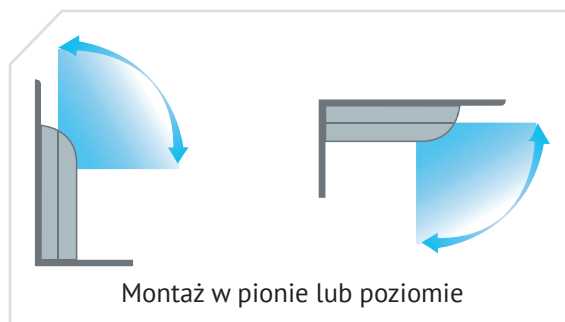

2

### DŁUGI ZASIĘG

Łącząc powyższe zalety z dalekim zasięgiem strugi strumienia powietrza wynoszącym do 7m uzyskujemy kompleksowe rozwiązanie dla osiągnięcia komfortu cieplnego.

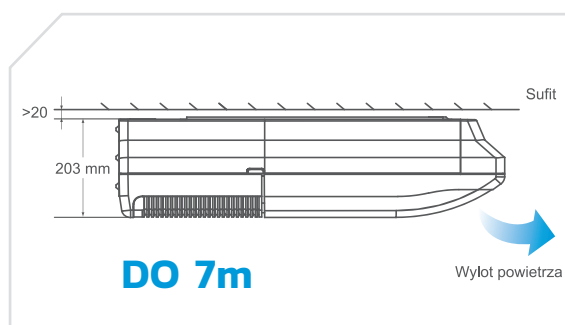

3

### FUNKCJA **AUTO SWING** ORAZ **SZEROKI KĄT NAWIEWU**

Urządzenie posiada funkcję automatycznego wachlowania poziomego oraz automatycznego wachlowania pionowego, dzięki czemu uzyskujemy równomierny przepływ powietrza w pomieszczeniu. Zastosowanie elektronicznego zaworu rozprężnego EXV zapewnia precyzyjną kontrolę wydajności, przy zachowaniu niskiego poziomu hałasu. Dzięki wielołopatkowej konstrukcji wirnika wentylatora przepływ powietrza jest płynny, pozbawiony zawirowań, co poprawia komfort.

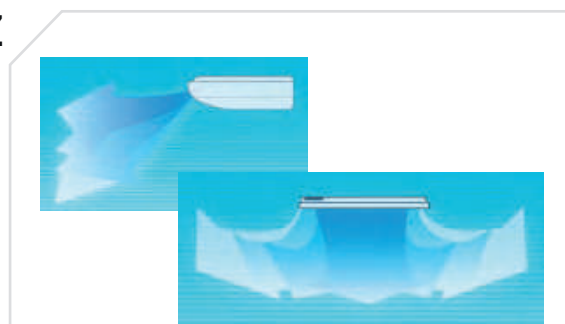

## CICHA PRACA

Nowo zaprojektowana technologia sterowania nawiewem pozwoliła zredukować poziom ciśnienia akustycznego do 36 dB(A), gwarantując cichą pracę urządzeń.

## 7 BIEGÓW WENTYLATORA

Nowy silnik wentylatora typu DC pozwala użytkownikowi na wybór siedmiu prędkości. Dzięki temu możliwa jest niezwykle precyzyjna regulacja wydajności klimatyzatora, przez co warunki komfortu cieplnego mogą zostać osiągnięte jeszcze szybciej.

## NAJWYŻSZA JAKOŚĆ MIERZENIA HAŁASU

Midea w dążeniu do perfekcyjności odwzorowania warunków użytkowania urządzeń, wykonuje pomiary hałasu w komorze półbezechowej. Komora charakteryzuje się tym, iż posiada podłoże nie pochłaniające fali akustycznej – fale odbijają się od podłoża podobnie jak w pomieszczeniach. Dzięki temu pomiar właściwego hałasu pracy jest bardziej rzetelny i oddaje faktyczny komfort użytkowania. Dodatkowo pomiary głośności pracy jednostek wewnętrznych Midea są dokonywane z odległości zaledwie 1,4 m. To o 10 cm bliżej niż standardowe pomiary akustyczne! Wynika to z chęci odwzorowania naturalnych warunków pracy klimatyzatora.

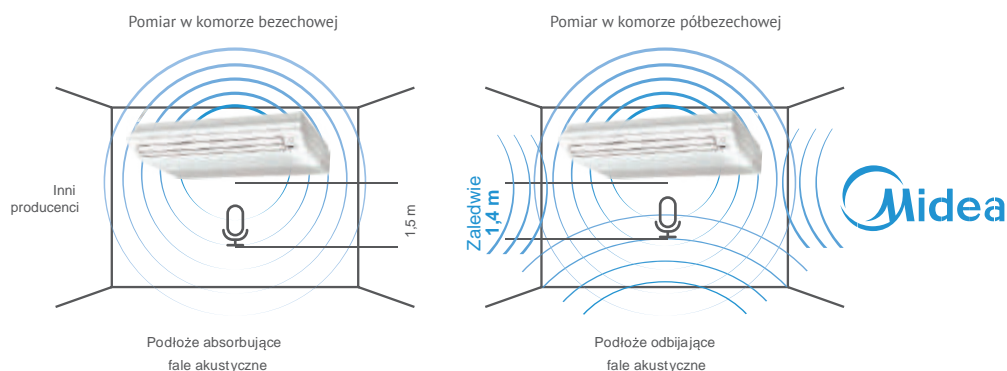

## WENTYLATORY W SILNIKAMI DC

Zastosowanie silnika DC pozwala podnieść sprawność wentylatora do 90%. W porównaniu do silników AC, zużycie energii elektrycznej jest niższe nawet o 30% w przypadku silników DC.

Porównanie poboru mocy przez silniki AC i DC

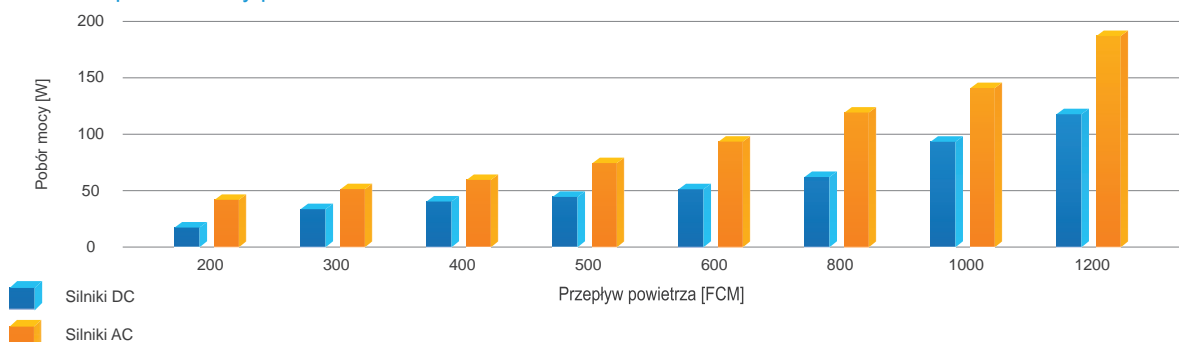

Dzięki zastosowaniu silników wentylatorów DC, jednostki podstropowo-przypodłogowe spełniają najnowsze wymagania certyfikacji CE.

## DANE TECHNICZNE

| Model                                                   |                                   |                   | MI2-36DLDN1                     | MI2-45DLDN1                     | MI2-56DLDN1                     | MI2-71DLDN1                     |
|---------------------------------------------------------|-----------------------------------|-------------------|---------------------------------|---------------------------------|---------------------------------|---------------------------------|
| Zasilanie                                               |                                   |                   | 1-fazowe 220-240V 50Hz          |                                 |                                 |                                 |
| Chłodzenie                                              | Wydajność nominalna (*1)          | kW                | 3.6                             | 4.5                             | 5.6                             | 7.1                             |
|                                                         | Pobór mocy                        | kW                | 0.049                           | 0.115                           | 0.115                           | 0.115                           |
|                                                         | Pobór prądu                       | A                 | 0.21                            | 0.50                            | 0.50                            | 0.50                            |
| Grzanie                                                 | Wydajność nominalna (*2)          | kW                | 4.0                             | 5.0                             | 6.3                             | 8.0                             |
|                                                         | Pobór mocy                        | kW                | 0.049                           | 0.115                           | 0.115                           | 0.115                           |
|                                                         | Pobór prądu                       | A                 | 0.21                            | 0.50                            | 0.50                            | 0.50                            |
| Nominalny przepływ powietrza                            |                                   | m <sup>3</sup> /h | 420/440/460/480/<br>500/525/550 | 420/440/460/480/<br>500/525/550 | 720/755/792/830/<br>860/895/930 | 720/755/792/830/<br>860/895/930 |
| Poziom ciśnienia akustycznego (bieg 1/2/3/4/5/6/7) (*3) |                                   | dB(A)             | 36/36/37/38/38/39/40            | 36/36/37/38/38/39/40            | 38/38/39/41/41/42/43            | 38/38/39/41/41/42/43            |
| Czynnik chłodniczy                                      |                                   |                   | R410A                           |                                 |                                 |                                 |
| Regulacja przepływu czynnika                            |                                   | typ               | Elektroniczny zawór rozprężny   |                                 |                                 |                                 |
| Wymiary                                                 | Wymiary netto (szer x wys x głęb) | mm                | 990x660x203                     | 990x660x203                     | 990x660x203                     | 990x660x203                     |
|                                                         | Waga netto                        | kg                | 26                              | 26                              | 28                              | 28                              |
| Orurowanie                                              | Ciecz                             | mm                | Ø6.35                           | Ø6.35                           | Ø9.53                           | Ø9.53                           |
|                                                         | Gaz                               | mm                | Ø12.7                           | Ø12.7                           | Ø15.9                           | Ø15.9                           |

### Adnotacje:

Wydajność nominalna jest podawana dla następujących warunków:

(\*1) Chłodzenie: Temperatura wewnętrzna 27°C DB/19°C WB; Temperatura zewnętrzna 35°C Temp. DB/24°C WB

(\*2) Grzanie: Temperatura wewnętrzna 20°C DB/15°C WB; Temperatura zewnętrzna 7°C DB/6°C WB

Długość rur chłodniczych mierzonych po stronie cieczowej 8m. różnica poziomu wynosi 0m.

DB - termometr suchy, WB - termometr mokry

(\*3) Pomiar poziomu ciśnienia akustycznego w komorze półbezechowej

## STEROWANIE

|                         |              |                                                                                                      |
|-------------------------|--------------|------------------------------------------------------------------------------------------------------|
| Sterowanie indywidualne | RM12D        | Pilot bezprzewodowy                                                                                  |
|                         | WDC-86E/KD   | Pilot przewodowy z płaskim panelem dotykowym i funkcją Follow Me                                     |
|                         | WDC-120G/WK  | Pilot przewodowy ze sterowaniem grupowym i programatorem tygodniowym                                 |
| Sterowniki centralne    | CCM-180A/WS  | Sterownik centralny z dotykowym, kolorowym wyświetlaczem LCD do 64 jednostek wewnętrznych            |
|                         | CCM-270B/WS  | Sterownik centralny z dotykowym, kolorowym wyświetlaczem LCD do 384 jednostek wewnętrznych           |
|                         | CCM15        | Sterownik centralny WEB do 64 jednostek wewnętrznych                                                 |
|                         | IMMP-M       | Moduł komunikacyjny do Inteligentnego Menadżera Midea IMM                                            |
|                         | IMMP-BAC     | Moduł komunikacyjny do inteligentnego Menadżera Midea IMM (z funkcją bramki BMS po protokole BACnet) |
|                         | IMMP-S       | Oprogramowanie do Inteligentnego Menadżera Midea IMM                                                 |
| Adaptery/akcesoria      | DTS634/DT636 | Licznik energii elektrycznej dla systemu IMM                                                         |
|                         | NIM09        | Moduł wykrywania obecności                                                                           |
| BMS                     | GW-MOD       | ModBus do 64 jednostek wewnętrznych                                                                  |
|                         | GW-LON       | LonWorks do 64 jednostek wewnętrznych                                                                |
|                         | GW-KNX       | KNX do 1 jednostki wewnętrznej                                                                       |
|                         | IMMP-BAC     | BACnet do 256 jednostek wewnętrznych                                                                 |
|                         | AC-KNX1      | EiB KNX do 1 jednostki wewnętrznej                                                                   |
|                         | AC-KNX16     | EiB KNX do 16 jednostek wewnętrznych                                                                 |
|                         | AX-KN64      | EiB KNx do 64 jednostek wewnętrznych                                                                 |

## DANE TECHNICZNE

| Model                                                   |                                   |                   | MI2-80DLDN1                            | MI2-90DLDN1                            | MI2-112DLDN1                           | MI2-140DLDN1                           |
|---------------------------------------------------------|-----------------------------------|-------------------|----------------------------------------|----------------------------------------|----------------------------------------|----------------------------------------|
| Zasilanie                                               |                                   |                   | 1-fazowe 220-240V 50Hz                 |                                        |                                        |                                        |
| Chłodzenie                                              | Wydajność nominalna (*1)          | kW                | 8.0                                    | 9.0                                    | 11.2                                   | 14.0                                   |
|                                                         | Pobór mocy                        | kW                | 0.13                                   | 0.13                                   | 0.18                                   | 0.18                                   |
|                                                         | Pobór prądu                       | A                 | 0.57                                   | 0.57                                   | 0.78                                   | 0.78                                   |
| Grzanie                                                 | Wydajność nominalna (*2)          | kW                | 9.0                                    | 10.0                                   | 12.5                                   | 15.0                                   |
|                                                         | Pobór mocy                        | kW                | 0.13                                   | 0.13                                   | 0.18                                   | 0.18                                   |
|                                                         | Pobór prądu                       | A                 | 0.57                                   | 0.57                                   | 0.78                                   | 0.78                                   |
| Nominalny przepływ powietrza                            |                                   | m <sup>3</sup> /h | 1050/1085/1130/1170/<br>1210/1245/1280 | 1050/1085/1130/1170/<br>1210/1245/1280 | 1580/1620/1660/1700/<br>1765/1830/1890 | 1580/1620/1660/1700/<br>1765/1830/1890 |
| Poziom ciśnienia akustycznego (bieg 1/2/3/4/5/6/7) (*3) |                                   | dB(A)             | 40/41/42/43/43/44/45                   | 40/41/42/43/43/44/45                   | 42/43/44/45/45/46/47                   | 42/43/44/45/45/46/47                   |
| Czynnik chłodniczy                                      |                                   |                   | R410A                                  |                                        |                                        |                                        |
| Regulacja przepływu czynnika                            |                                   | typ               | Elektroniczny zawór rozprężny          |                                        |                                        |                                        |
| Wymiary                                                 | Wymiary netto (szer x wys x głęb) | mm                | 1280x660x203                           | 1280x660x203                           | 1670x680x244                           | 1670x680x244                           |
|                                                         | Waga netto                        | kg                | 35                                     | 35                                     | 48                                     | 48                                     |
| Orurowanie                                              | Ciecz                             | mm                | Ø9.53                                  | Ø9.53                                  | Ø9.53                                  | Ø9.53                                  |
|                                                         | Gaz                               | mm                | Ø15.9                                  | Ø15.9                                  | Ø15.9                                  | Ø15.9                                  |

## Adnotacje:

Wydajność nominalna jest podawana dla następujących warunków:

(\*1) Chłodzenie: Temperatura wewnętrzna 27°C DB/19°C WB; Temperatura zewnętrzna 35°C Temp. DB/24°C WB

(\*2) Grzanie: Temperatura wewnętrzna 20°C DB/15°C WB; Temperatura zewnętrzna 7°C DB/6°C WB

Długość rur chłodniczych mierzonych po stronie cieczowej 8m. różnica poziomu wynosi 0m.

DB - termometr suchy. WB - termometr mokry

(\*3) Pomiar poziomu ciśnienia akustycznego w komorze półbezechowej

## STEROWANIE

|                         |              |                                                                                                      |
|-------------------------|--------------|------------------------------------------------------------------------------------------------------|
| Sterowanie indywidualne | RM12D        | Pilot bezprzewodowy                                                                                  |
|                         | WDC-86E/KD   | Pilot przewodowy z płaskim panelem dotykowym i funkcją Follow Me                                     |
|                         | WDC-120G/WK  | Pilot przewodowy ze sterowaniem grupowym i programatorem tygodniowym                                 |
| Sterowniki centralne    | CCM-180A/WS  | Sterownik centralny z dotykowym, kolorowym wyświetlaczem LCD do 64 jednostek wewnętrznych            |
|                         | CCM-270B/WS  | Sterownik centralny z dotykowym, kolorowym wyświetlaczem LCD do 384 jednostek wewnętrznych           |
|                         | CCM15        | Sterownik centralny WEB do 64 jednostek wewnętrznych                                                 |
|                         | IMMP-M       | Moduł komunikacyjny do Inteligentnego Menadżera Midea IMM                                            |
|                         | IMMP-BAC     | Moduł komunikacyjny do inteligentnego Menadżera Midea IMM (z funkcją bramki BMS po protokole BACnet) |
|                         | IMMP-S       | Oprogramowanie do Inteligentnego Menadżera Midea IMM                                                 |
| Adaptery/akcesoria      | DTS634/DT636 | Licznik energii elektrycznej dla systemu IMM                                                         |
|                         | NIM09        | Moduł wykrywania obecności                                                                           |
| BMS                     | GW-MOD       | ModBus do 64 jednostek wewnętrznych                                                                  |
|                         | GW-LON       | LonWorks do 64 jednostek wewnętrznych                                                                |
|                         | GW-KNX       | KNX do 1 jednostki wewnętrznej                                                                       |
|                         | IMMP-BAC     | BACnet do 256 jednostek wewnętrznych                                                                 |
|                         | AC-KNX1      | EiB KNX do 1 jednostki wewnętrznej                                                                   |
|                         | AC-KNX16     | EiB KNX do 16 jednostek wewnętrznych                                                                 |
|                         | AX-KN64      | EiB KNX do 64 jednostek wewnętrznych                                                                 |



JEDNOSTKI WEWNĘTRZNE

Nowy design i elegancka konstrukcja sprawiają, że urządzenia idealnie wkomponowują się w zróżnicowaną architekturę wnętrz. Istnieje możliwość zastosowania filtrów.

1,7 - 9,0 kW

## UNIKATOWE CECHY:

### 1 WYGODNA I ŁATWA INSTALACJA

Elastyczna instalacja rur chłodniczych: z tyłu, z lewej lub z prawej strony. Zawór EXV wbudowany w jednostkę wewnętrzną; kompaktowy rozmiar; dłuższe rurki przyłączeniowe: gazowa 468mm, cieczowa 550mm. Nowa płyta montażowa znacznie ułatwiająca instalację.



### 2 AUTOMATYCZNE WACHLOWANIE

Możliwość ustawienia automatycznego płynnego „wachlowania powietrzem” lub ustawienia nawiewu w żądanym kierunku.

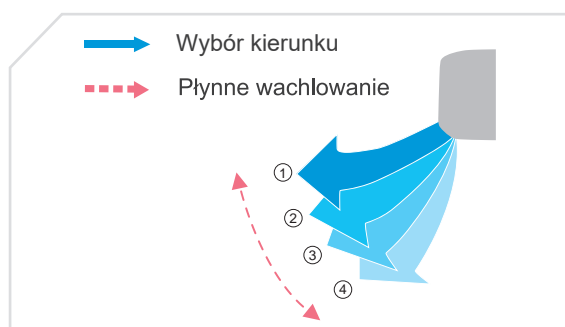

### 3 ŁATWA KONSERWACJA

Otwierany panel przedni w znaczny sposób ułatwia dostęp do przestrzeni konserwacyjnej (czyszczenie, wymiana filtrów, połączenia elektryczne).

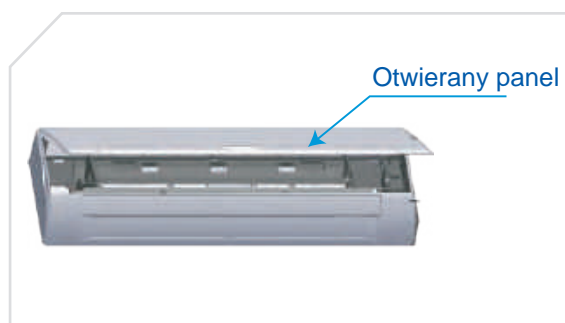



## POPRAWA KONTROLI PRZEPŁYWU CZYNNIKA

Zastosowanie elektronicznego zaworu rozprężnego zapewnia precyzyjną kontrolę przepływu czynnika (pełna zmiana otwarcia zaworu wynosi 2000 kroków) oraz niższy poziom hałasu podczas pracy zaworu. Trzy prędkości nawiewu oraz wielołopatkowa konstrukcja wirnika wentylatora powodują, że przepływ powietrza jest bardziej płynny, pozbawiony zawirowań - co poprawia komfort użytkownika.

## WSPÓŁPRACA Z KARTĄ HOTELOWĄ

Współpraca z kartą hotelową i kontaktronem okiennym w standardzie, to zapewnienie ekonomicznej pracy urządzenia w obiektach typu pensjonat czy hotel.

## WSPÓŁPRACA Z CZUJNIKIEM RUCHU NIM09

Dzięki niewielkiemu czujnikowi, klimatyzator inteligentnie wykrywa ruch i automatycznie uruchamia pracę, zapewniając energooszczędność i komfortowe warunki.

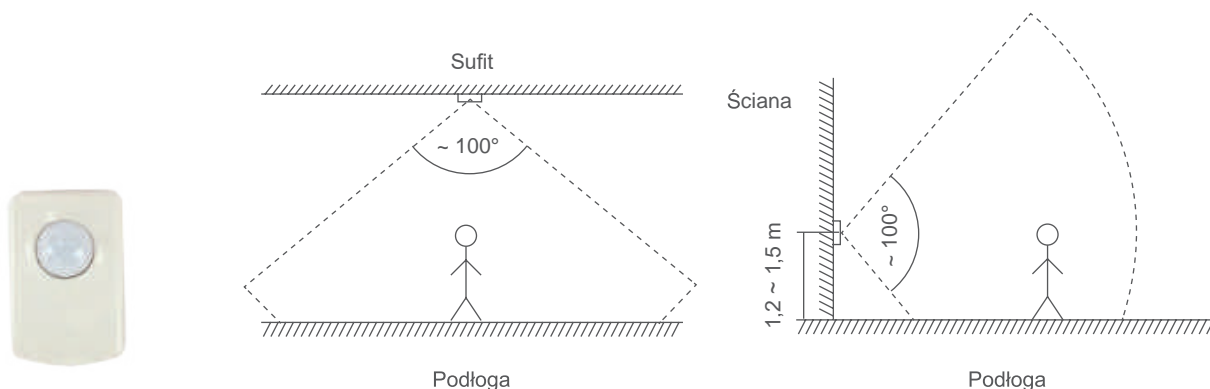

\*zakres działania czujnika ruchu NIM09

| Model                           | NIM09     |
|---------------------------------|-----------|
| Wymiary (wys. x szer. x gł.) cm | 4,6x3x2,6 |

## WENTYLATORY W SILNIKAMI DC

Zastosowanie silnika DC pozwala podnieść sprawność wentylatora do 90%. W porównaniu do silników AC, zużycie energii elektrycznej jest niższe nawet o 30% w przypadku silników DC.

Porównanie poboru mocy przez silniki AC i DC

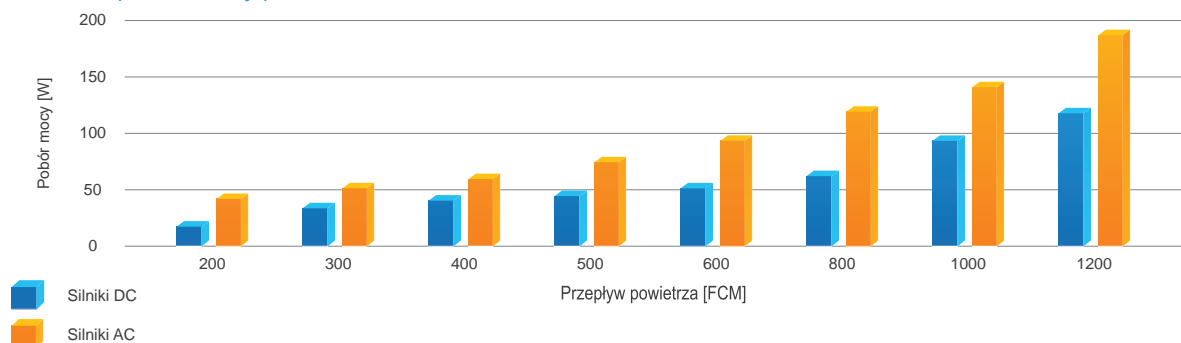

Dzięki zastosowaniu silników wentylatorów DC, jednostki ściennie spełniają najnowsze wymagania certyfikacji CE.

## DANE TECHNICZNE

**NOWOŚĆ**

| Model                                                   |                                    |    | MI2-17GDN1                      | MI2-22GDN1                      | MI2-28GDN1                      | MI2-36GDN1                      | MI2-45GDN1                      |
|---------------------------------------------------------|------------------------------------|----|---------------------------------|---------------------------------|---------------------------------|---------------------------------|---------------------------------|
| Zasilanie                                               | V/faza/Hz                          |    | 1 fazowe, 220-240V, 50Hz        |                                 |                                 |                                 |                                 |
| Chłodzenie                                              | Wydajność nominalna (*1)           | kW | 1.7                             | 2.2                             | 2.8                             | 3.6                             | 4.5                             |
|                                                         | Pobór mocy                         | kW | 0.028                           | 0.028                           | 0.028                           | 0.03                            | 0.04                            |
| Grzanie                                                 | Wydajność nominalna (*2)           | kW | 2.2                             | 2.4                             | 3.2                             | 4.0                             | 5.0                             |
|                                                         | Pobór mocy                         | kW | 0.028                           | 0.028                           | 0.028                           | 0.03                            | 0.04                            |
| Wymiennik                                               | Zabezpieczenie antykorozyjne       |    | Powłoka hydrofilowa             |                                 |                                 |                                 |                                 |
| Nominalny przepływ powietrza                            | m <sup>3</sup> /h                  |    | 356/386/378/385/<br>393/402/411 | 356/368/380/393/<br>402/411/422 | 316/338/353/370/<br>386/402/417 | 488/515/544/573/<br>591/628/656 | 424/450/478/507/<br>535/563/594 |
| Poziom ciśnienia akustycznego (bieg 1/2/3/4/5/6/7) (*3) | dB(A)                              |    | 31/30/30/30/29/29/29            | 29/29/29/30/30/30/31            | 29/29/29/30/30/30/31            | 30/30/31/31/32/32/33            | 31/31/32/33/33/34/35            |
| Wymiary                                                 | Wymiary netto (szer. x wys. x gł.) | mm | 835x280x203                     | 835x280x203                     | 835x280x203                     | 990x315x223                     | 990x315x223                     |
|                                                         | Waga netto                         | kg | 8.4                             | 8.4                             | 9.5                             | 11.4                            | 12.8                            |
| Czynnik chłodniczy                                      |                                    |    | R410A                           |                                 |                                 |                                 |                                 |
| Regulacja przepływu czynnika                            |                                    |    | Elektroniczny zawór rozprężny   |                                 |                                 |                                 |                                 |
| Orurowanie                                              | Ciecz                              | mm | Ø6.35                           | Ø6.35                           | Ø6.35                           | Ø6.35                           | Ø6.35                           |
|                                                         | Gaz                                | mm | Ø12.7                           | Ø12.7                           | Ø12.7                           | Ø12.7                           | Ø12.7                           |

Adnotacje:

Wydajność nominalna jest podawana dla następujących warunków:

(\*1) Chłodzenie: Temperatura wewnętrzna 27°C DB/19°C WB; Temperatura zewnętrzna 35°C Temp. DB/24°C WB

(\*2) Grzanie: Temperatura wewnętrzna 20°C DB/15°C WB; Temperatura zewnętrzna 7°C DB/6°C WB

Długość rur chłodniczych mierzonych po stronie cieczowej 8m. różnica poziomu wynosi 0m.

DB - termometr suchy, WB - termometr mokry

(\*3) Pomiar poziomu ciśnienia akustycznego w komorze półbezechowej

## STEROWANIE

|                         |              |                                                                                                      |
|-------------------------|--------------|------------------------------------------------------------------------------------------------------|
| Sterowanie indywidualne | RM12D        | Pilot bezprzewodowy                                                                                  |
|                         | WDC-86E/KD   | Pilot przewodowy z płaskim panelem dotykowym i funkcją Follow Me                                     |
|                         | WDC-120G/WK  | Pilot przewodowy ze sterowaniem grupowym i programatorem tygodniowym                                 |
| Sterowniki centralne    | CCM-180A/WS  | Sterownik centralny z dotykowym, kolorowym wyświetlaczem LCD do 64 jednostek wewnętrznych            |
|                         | CCM-270B/WS  | Sterownik centralny z dotykowym, kolorowym wyświetlaczem LCD do 384 jednostek wewnętrznych           |
|                         | CCM15        | Sterownik centralny WEB do 64 jednostek wewnętrznych                                                 |
|                         | IMMP-M       | Moduł komunikacyjny do Inteligentnego Menadżera Midea IMM                                            |
|                         | IMMP-BAC     | Moduł komunikacyjny do inteligentnego Menadżera Midea IMM (z funkcją bramki BMS po protokole BACnet) |
|                         | IMMP-S       | Oprogramowanie do Inteligentnego Menadżera Midea IMM                                                 |
| Adaptery/akcesoria      | DTS634/DT636 | Licznik energii elektrycznej dla systemu IMM                                                         |
|                         | NIM09        | Moduł wykrywania obecności                                                                           |
| BMS                     | GW-MOD       | ModBus do 64 jednostek wewnętrznych                                                                  |
|                         | GW-LON       | LonWorks do 64 jednostek wewnętrznych                                                                |
|                         | GW-KNX       | KNX do 1 jednostki wewnętrznej                                                                       |
|                         | IMMP-BAC     | BACnet do 256 jednostek wewnętrznych                                                                 |
|                         | AC-KNX1      | EiB KNX do 1 jednostki wewnętrznej                                                                   |
|                         | AC-KNX16     | EiB KNX do 16 jednostek wewnętrznych                                                                 |
|                         | AX-KN64      | EiB KNx do 64 jednostek wewnętrznych                                                                 |

## DANE TECHNICZNE

| Model                                                   |                                    |                   | MI2-56GDN1                      | MI2-71GDN1                          | MI2-80GDN1                          | MI2-90GDN1                           |
|---------------------------------------------------------|------------------------------------|-------------------|---------------------------------|-------------------------------------|-------------------------------------|--------------------------------------|
| Zasilanie                                               |                                    | V/faza/Hz         | 1 fazowe, 220-240V, 50Hz        |                                     |                                     |                                      |
| Chłodzenie                                              | Wydajność nominalna (*1)           | kW                | 5.6                             | 7.1                                 | 8.0                                 | 9.0                                  |
|                                                         | Pobór mocy                         | kW                | 0.045                           | 0.055                               | 0.055                               | 0.082                                |
| Grzanie                                                 | Wydajność nominalna (*2)           | kW                | 6.3                             | 8.0                                 | 9.0                                 | 10.0                                 |
|                                                         | Pobór mocy                         | kW                | 0.045                           | 0.055                               | 0.055                               | 0.082                                |
| Wymiennik                                               | Zabezpieczenie antykorozyjne       |                   | Powłoka hydrofilowa             |                                     |                                     |                                      |
| Nominalny przepływ powietrza                            |                                    | m <sup>3</sup> /h | 547/578/613/648/<br>685/713/747 | 809/875/940/1005/<br>1065/1130/1195 | 809/875/940/1005/<br>1065/1130/1195 | 867/934/1005/1067/<br>1125/1300/1421 |
| Poziom ciśnienia akustycznego (bieg 1/2/3/4/5/6/7) (*3) |                                    | dB(A)             | 34/34/35/36/36/37/38            | 36/37/38/39/42/43/44                | 36/37/38/39/42/43/44                | 38/40/41/43/45/46/48                 |
| Wymiary                                                 | Wymiary netto (szer. x wys. x gł.) | mm                | 990×315×223                     | 1194×343×262                        | 1194×343×262                        | 1194×343×262                         |
|                                                         | Waga netto                         | kg                | 12.8                            | 17.0                                | 17.0                                | 17.0                                 |
| Czynnik chłodniczy                                      |                                    |                   | R410A                           |                                     |                                     |                                      |
| Regulacja przepływu czynnika                            |                                    |                   | Elektroniczny zawór rozprężny   |                                     |                                     |                                      |
| Orurowanie                                              | Ciecz                              | mm                | Ø9.53                           | Ø9.53                               | Ø9.53                               | Ø9.53                                |
|                                                         | Gaz                                | mm                | Ø15.9                           | Ø15.9                               | Ø15.9                               | Ø15.9                                |

## Adnotacje:

Wydajność nominalna jest podawana dla następujących warunków:

(\*1) Chłodzenie: Temperatura wewnętrzna 27°C DB/19°C WB; Temperatura zewnętrzna 35°C Temp. DB/24°C WB

(\*2) Grzanie: Temperatura wewnętrzna 20°C DB/15°C WB; Temperatura zewnętrzna 7°C DB/6°C WB

Długość rur chłodniczych mierzonych po stronie cieczowej 8m. różnica poziomu wynosi 0m.

DB - termometr suchy. WB - termometr mokry

(\*3) Pomiar poziomu ciśnienia akustycznego w komorze półbezechowej

## STEROWANIE

|                         |              |                                                                                                      |
|-------------------------|--------------|------------------------------------------------------------------------------------------------------|
| Sterowanie indywidualne | RM12D        | Pilot bezprzewodowy                                                                                  |
|                         | WDC-86E/KD   | Pilot przewodowy z płaskim panelem dotykowym i funkcją Follow Me                                     |
|                         | WDC-120G/WK  | Pilot przewodowy ze sterowaniem grupowym i programatorem tygodniowym                                 |
| Sterowniki centralne    | CCM-180A/WS  | Sterownik centralny z dotykowym, kolorowym wyświetlaczem LCD do 64 jednostek wewnętrznych            |
|                         | CCM-270B/WS  | Sterownik centralny z dotykowym, kolorowym wyświetlaczem LCD do 384 jednostek wewnętrznych           |
|                         | CCM15        | Sterownik centralny WEB do 64 jednostek wewnętrznych                                                 |
|                         | IMMP-M       | Moduł komunikacyjny do Inteligentnego Menadżera Midea IMM                                            |
|                         | IMMP-BAC     | Moduł komunikacyjny do inteligentnego Menadżera Midea IMM (z funkcją bramki BMS po protokole BACnet) |
|                         | IMMP-S       | Oprogramowanie do Inteligentnego Menadżera Midea IMM                                                 |
| Adaptery/akcesoria      | DTS634/DT636 | Licznik energii elektrycznej dla systemu IMM                                                         |
|                         | NIM09        | Moduł wykrywania obecności                                                                           |
| BMS                     | GW-MOD       | ModBus do 64 jednostek wewnętrznych                                                                  |
|                         | GW-LON       | LonWorks do 64 jednostek wewnętrznych                                                                |
|                         | GW-KNX       | KNX do 1 jednostki wewnętrznej                                                                       |
|                         | IMMP-BAC     | BACnet do 256 jednostek wewnętrznych                                                                 |
|                         | AC-KNX1      | EiB KNX do 1 jednostki wewnętrznej                                                                   |
|                         | AC-KNX16     | EiB KNX do 16 jednostek wewnętrznych                                                                 |
|                         | AX-KN64      | EiB KNx do 64 jednostek wewnętrznych                                                                 |



Jednostka stojąca do zabudowy

MODEL F3



Wlot powietrza od przodu

MODEL F4



Wlot powietrza od dołu

MODEL F5

Niskie klimatyzatory przypodłogowe idealne dla pomieszczeń, gdzie sufit i ściana mają ograniczone powierzchnie montażowe.

2,2 - 8,0 kW

## UNIKATOWE CECHY:

1

### KOMPAKTOWA BUDOWA

Jednostka stojąca, dzięki możliwości zabudowy idealnie wkomponowuje się w wystrój pomieszczenia. Głębokość 212 mm dodatkowo ułatwia instalację. Niski poziom hałasu oraz wydajna praca stwarzają perfekcyjny poziom komfortu w pomieszczeniu.

Model F3

212 mm

2

### ŁATWA INSTALACJA

Jednostki o zwartej budowie można w prosty sposób montować do ściany lub podłogi jak również w niewielkich przestrzeniach np. w pomieszczeniach posiadających skosy.

3

### ŁATWA KONSERWACJA

Dostęp do wysokiej jakości filtra (wyposażenie standardowe) jest bardzo łatwy dzięki pomysłowej i innowacyjnej konstrukcji. Elegancki wygląd doskonale współgra z każdym rodzajem pomieszczenia. Wszystkie elementy metalowe wykonano z wysokiej jakości stali ocynkowanej, co zapewnia doskonałą ochronę przed korozją.

## DANE TECHNICZNE

## MODEL F3

| Model                                                   |                                      |                               | MI2-22F3DN1                         | MI2-28F3DN1                         | MI2-36F3DN1                         | MI2-45F3DN1                         | MI2-56F3DN1                            | MI2-71F3DN1                            | MI2-80F3DN1                              |
|---------------------------------------------------------|--------------------------------------|-------------------------------|-------------------------------------|-------------------------------------|-------------------------------------|-------------------------------------|----------------------------------------|----------------------------------------|------------------------------------------|
| Zasilanie                                               |                                      |                               | 1- fazowe 220-240V 50Hz             |                                     |                                     |                                     |                                        |                                        |                                          |
| Chłodzenie                                              | Wydajność nominalna (*1)             | kW                            | 2.2                                 | 2.8                                 | 3.6                                 | 4.5                                 | 5.6                                    | 7.1                                    | 8.0                                      |
|                                                         | Pobór mocy                           | kW                            | 0.04                                | 0.045                               | 0.055                               | 0.06                                | 0.088                                  | 0.11                                   | 0.13                                     |
|                                                         | Pobór prądu                          | A                             | 0.17                                | 0.20                                | 0.24                                | 0.26                                | 0.38                                   | 0.48                                   | 0.57                                     |
| Grzanie                                                 | Wydajność nominalna (*2)             | kW                            | 2.4                                 | 3.2                                 | 4.0                                 | 5.0                                 | 6.3                                    | 8.0                                    | 9.0                                      |
|                                                         | Pobór mocy                           | kW                            | 0.04                                | 0.045                               | 0.055                               | 0.06                                | 0.088                                  | 0.11                                   | 0.13                                     |
|                                                         | Pobór prądu                          | A                             | 0.17                                | 0.20                                | 0.24                                | 0.26                                | 0.38                                   | 0.48                                   | 0.57                                     |
| Wymiennik                                               | Zabezpieczenie antykorozyjne         | Powłoka hydroforowa           |                                     |                                     |                                     |                                     |                                        |                                        |                                          |
| Nominalny przepływ powietrza                            |                                      | m <sup>3</sup> /h             | 400/418/439<br>/456/478/<br>504/530 | 421/443/462/<br>485/515/<br>540/569 | 375/420/473/<br>522/557/<br>591/624 | 440/475/501/<br>542/583/<br>625/660 | 830/886/925/<br>970/1028/<br>1094/1150 | 830/886/925/<br>970/1028/<br>1094/1150 | 870/955/1033/<br>1100/1205/<br>1290/1380 |
| Poziom ciśnienia akustycznego (bieg 1/2/3/4/5/6/7) (*3) |                                      | dB(A)                         | 29/30/31/33/<br>34/35/36            | 29/30/31/33/<br>34/35/36            | 30/31/32/34/<br>35/36/37            | 30/31/32/34/<br>35/36/37            | 31/32/33/35/<br>37/39/41               | 31/32/33/35/<br>37/39/41               | 33/35/37/39/<br>40/42/44                 |
| Wymiary                                                 | Wymiary netto<br>(szer x wys x głęb) | mm                            | 840x545x212                         | 840x545x212                         | 1036x639x305                        | 1036x639x305                        | 1340x545x212                           | 1340x545x212                           | 1340x545x212                             |
|                                                         | Waga netto                           | kg                            | 21                                  | 21                                  | 25.5                                | 25.5                                | 30.5                                   | 30.5                                   | 32                                       |
| Czynnik chłodniczy                                      |                                      | R410A                         |                                     |                                     |                                     |                                     |                                        |                                        |                                          |
| Regulacja przepływu czynnika                            |                                      | Elektroniczny zawór rozprężny |                                     |                                     |                                     |                                     |                                        |                                        |                                          |
| Orurowanie                                              | Gaz                                  | mm                            | Ø6.35                               | Ø6.35                               | Ø6.35                               | Ø6.35                               | Ø9.52                                  | Ø9.52                                  | Ø9.52                                    |
|                                                         | Ciecz                                | mm                            | Ø12.7                               | Ø12.7                               | Ø12.7                               | Ø12.7                               | Ø15.9                                  | Ø15.9                                  | Ø15.9                                    |

## Adnotacje:

Wydajność nominalna jest podawana dla następujących warunków:

(\*1) Chłodzenie: Temperatura wewnętrzna 27°C DB/19°C WB; Temperatura zewnętrzna 35°C Temp. DB/24°C WB

(\*2) Grzanie: Temperatura wewnętrzna 20°C DB/15°C WB; Temperatura zewnętrzna 7°C DB/6°C WB

Długość rur chłodniczych mierzonych po stronie cieczowej 8m. różnica poziomu wynosi 0m.

DB - termometr suchy. WB - termometr mokry

(\*3) Pomiar poziomu ciśnienia akustycznego w komorze półbezechowej

## STEROWANIE

|                         |              |                                                                                                      |
|-------------------------|--------------|------------------------------------------------------------------------------------------------------|
| Sterowanie indywidualne | RM12D        | Pilot bezprzewodowy                                                                                  |
|                         | WDC-86E/KD   | Pilot przewodowy z płaskim panelem dotykowym i funkcją Follow Me                                     |
|                         | WDC-120G/WK  | Pilot przewodowy ze sterowaniem grupowym i programatorem tygodniowym                                 |
| Sterowniki centralne    | CCM-180A/WS  | Sterownik centralny z dotykowym, kolorowym wyświetlaczem LCD do 64 jednostek wewnętrznych            |
|                         | CCM-270B/WS  | Sterownik centralny z dotykowym, kolorowym wyświetlaczem LCD do 384 jednostek wewnętrznych           |
|                         | CCM15        | Sterownik centralny WEB do 64 jednostek wewnętrznych                                                 |
|                         | IMMP-M       | Moduł komunikacyjny do Inteligentnego Menadżera Midea IMM                                            |
|                         | IMMP-BAC     | Moduł komunikacyjny do inteligentnego Menadżera Midea IMM (z funkcją bramki BMS po protokole BACnet) |
|                         | IMMP-S       | Oprogramowanie do Inteligentnego Menadżera Midea IMM                                                 |
| Adaptory/akcesoria      | DTS634/DT636 | Licznik energii elektrycznej dla systemu IMM                                                         |
|                         | NIM09        | Moduł wykrywania obecności                                                                           |
| BMS                     | GW-MOD       | ModBus do 64 jednostek wewnętrznych                                                                  |
|                         | GW-LON       | LonWorks do 64 jednostek wewnętrznych                                                                |
|                         | GW-KNX       | KNX do 1 jednostki wewnętrznej                                                                       |
|                         | IMMP-BAC     | BACnet do 256 jednostek wewnętrznych                                                                 |
|                         | AC-KNX1      | EiB KNX do 1 jednostki wewnętrznej                                                                   |
|                         | AC-KNX16     | EiB KNX do 16 jednostek wewnętrznych                                                                 |
|                         | AX-KN64      | EiB KNX do 64 jednostek wewnętrznych                                                                 |



DANE TECHNICZNE

MODEL F4

| Model                                                   |                                   |       | MI2-22F4DN1                         | MI2-28F4DN1                         | MI2-36F4DN1                         | MI2-45F4DN1                         | MI2-56F4DN1                            | MI2-71F4DN1                              | MI2-80F4DN1                              |
|---------------------------------------------------------|-----------------------------------|-------|-------------------------------------|-------------------------------------|-------------------------------------|-------------------------------------|----------------------------------------|------------------------------------------|------------------------------------------|
| Zasilanie                                               |                                   |       | 1- fazowe 220-240V 50Hz             |                                     |                                     |                                     |                                        |                                          |                                          |
| Chłodzenie                                              | Wydajność nominalna (*1)          | kW    | 2.2                                 | 2.8                                 | 3.6                                 | 4.5                                 | 5.6                                    | 7.1                                      | 8.0                                      |
|                                                         | Pobór mocy                        | kW    | 0.04                                | 0.045                               | 0.055                               | 0.06                                | 0.088                                  | 0.11                                     | 0.13                                     |
|                                                         | Pobór prądu                       | A     | 0.17                                | 0.20                                | 0.24                                | 0.26                                | 0.38                                   | 0.48                                     | 0.57                                     |
| Grzanie                                                 | Wydajność nominalna (*2)          | kW    | 2.4                                 | 3.2                                 | 4.0                                 | 5.0                                 | 6.3                                    | 8.0                                      | 9.0                                      |
|                                                         | Pobór mocy                        | kW    | 0.04                                | 0.045                               | 0.055                               | 0.06                                | 0.088                                  | 0.11                                     | 0.13                                     |
|                                                         | Pobór prądu                       | A     | 0.17                                | 0.20                                | 0.24                                | 0.26                                | 0.38                                   | 0.48                                     | 0.57                                     |
| Wymiennik                                               | Zabezpieczenie antykorozyjne      |       | Powłoka hydroforowa                 |                                     |                                     |                                     |                                        |                                          |                                          |
| Nominalny przepływ powietrza                            |                                   | m³/h  | 400/418/439/<br>456/478/<br>504/530 | 421/443/462/<br>485/515/<br>540/569 | 375/420/473/<br>522/557/<br>591/624 | 440/475/501/<br>542/583/<br>625/660 | 830/886/925/<br>970/1028/<br>1094/1150 | 870/955/1033/<br>1100/1205/<br>1290/1380 | 870/955/1033/<br>1100/1205/<br>1290/1380 |
| Poziom ciśnienia akustycznego (bieg 1/2/3/4/5/6/7) (*3) |                                   | dB(A) | 29/30/31/33/<br>34/35/36            | 29/30/31/33/<br>34/35/36            | 30/31/32/34/<br>35/36/37            | 30/31/32/34/<br>35/36/37            | 31/32/33/35/<br>37/39/41               | 33/35/37/39/<br>40/42/44                 | 33/35/37/39/<br>40/42/44                 |
| Wymiary                                                 | Wymiary netto (szer x wys x głęb) | mm    | 1000x596x225                        | 1000x596x225                        | 1200x596x225                        | 1200x596x225                        | 1500x596x225                           | 1500x596x225                             | 1500x596x225                             |
|                                                         | Waga netto                        | kg    | 28                                  | 28                                  | 33                                  | 33                                  | 40                                     | 40                                       | 41.5                                     |
| Czynnik chłodniczy                                      |                                   |       | R410A                               |                                     |                                     |                                     |                                        |                                          |                                          |
| Regulacja przepływu czynnika                            |                                   |       | Elektroniczny zawór rozprężny       |                                     |                                     |                                     |                                        |                                          |                                          |
| Orurowanie                                              | Gaz                               | mm    | Ø6.35                               | Ø6.35                               | Ø6.35                               | Ø6.35                               | Ø9.52                                  | Ø9.52                                    | Ø9.52                                    |
|                                                         | Ciecz                             | mm    | Ø12.7                               | Ø12.7                               | Ø12.7                               | Ø12.7                               | Ø15.9                                  | Ø15.9                                    | Ø15.9                                    |

Adnotacje:

Wydajność nominalna jest podawana dla następujących warunków:

(\*1) Chłodzenie: Temperatura wewnętrzna 27°C DB/19°C WB; Temperatura zewnętrzna 35°C Temp. DB/24°C WB

(\*2) Grzanie: Temperatura wewnętrzna 20°C DB/15°C WB; Temperatura zewnętrzna 7°C DB/6°C WB

Długość rur chłodniczych mierzonych po stronie cieczowej 8m. różnica poziomu wynosi 0m.

DB - termometr suchy, WB - termometr mokry

(\*3) Pomiar poziomu ciśnienia akustycznego w komorze półbezechowej

STEROWANIE

|                         |              |                                                                                                      |
|-------------------------|--------------|------------------------------------------------------------------------------------------------------|
| Sterowanie indywidualne | RM12D        | Pilot bezprzewodowy                                                                                  |
|                         | WDC-86E/KD   | Pilot przewodowy z płaskim panelem dotykowym i funkcją Follow Me                                     |
|                         | WDC-120G/WK  | Pilot przewodowy ze sterowaniem grupowym i programatorem tygodniowym                                 |
| Sterowniki centralne    | CCM-180A/WS  | Sterownik centralny z dotykowym, kolorowym wyświetlaczem LCD do 64 jednostek wewnętrznych            |
|                         | CCM-270B/WS  | Sterownik centralny z dotykowym, kolorowym wyświetlaczem LCD do 384 jednostek wewnętrznych           |
|                         | CCM15        | Sterownik centralny WEB do 64 jednostek wewnętrznych                                                 |
|                         | IMMP-M       | Moduł komunikacyjny do Inteligentnego Menadżera Midea IMM                                            |
|                         | IMMP-BAC     | Moduł komunikacyjny do inteligentnego Menadżera Midea IMM (z funkcją bramki BMS po protokole BACnet) |
|                         | IMMP-S       | Oprogramowanie do Inteligentnego Menadżera Midea IMM                                                 |
| Adaptory/akcesoria      | DTS634/DT636 | Licznik energii elektrycznej dla systemu IMM                                                         |
|                         | NIM09        | Moduł wykrywania obecności                                                                           |
| BMS                     | GW-MOD       | ModBus do 64 jednostek wewnętrznych                                                                  |
|                         | GW-LON       | LonWorks do 64 jednostek wewnętrznych                                                                |
|                         | GW-KNX       | KNX do 1 jednostki wewnętrznej                                                                       |
|                         | IMMP-BAC     | BACnet do 256 jednostek wewnętrznych                                                                 |
|                         | AC-KNX1      | EiB KNX do 1 jednostki wewnętrznej                                                                   |
|                         | AC-KNX16     | EiB KNX do 16 jednostek wewnętrznych                                                                 |
|                         | AX-KN64      | EiB KNX do 64 jednostek wewnętrznych                                                                 |

## DANE TECHNICZNE

## MODEL F5

| Model                                                   |                                      |                               | MI2-22F5DN1                         | MI2-28F5DN1                         | MI2-36F5DN1                         | MI2-45F5DN1                         | MI2-56F5DN1                            | MI2-71F5DN1                              | MI2-80F5DN1                              |
|---------------------------------------------------------|--------------------------------------|-------------------------------|-------------------------------------|-------------------------------------|-------------------------------------|-------------------------------------|----------------------------------------|------------------------------------------|------------------------------------------|
| Zasilanie                                               |                                      |                               | 1- fazowe 220-240V 50Hz             |                                     |                                     |                                     |                                        |                                          |                                          |
| Chłodzenie                                              | Wydajność nominalna (*1)             | kW                            | 2.2                                 | 2.8                                 | 3.6                                 | 4.5                                 | 5.6                                    | 7.1                                      | 8.0                                      |
|                                                         | Pobór mocy                           | kW                            | 0.04                                | 0.045                               | 0.055                               | 0.06                                | 0.088                                  | 0.11                                     | 0.13                                     |
|                                                         | Pobór prądu                          | A                             | 0.17                                | 0.20                                | 0.24                                | 0.26                                | 0.38                                   | 0.48                                     | 0.57                                     |
| Grzanie                                                 | Wydajność nominalna (*2)             | kW                            | 2.4                                 | 3.2                                 | 4.0                                 | 5.0                                 | 6.3                                    | 8.0                                      | 9.0                                      |
|                                                         | Pobór mocy                           | kW                            | 0.04                                | 0.045                               | 0.055                               | 0.06                                | 0.088                                  | 0.11                                     | 0.13                                     |
|                                                         | Pobór prądu                          | A                             | 0.17                                | 0.20                                | 0.24                                | 0.26                                | 0.38                                   | 0.48                                     | 0.57                                     |
| Wymiennik                                               | Zabezpieczenie antykorozyjne         | Powłoka hydroforowa           |                                     |                                     |                                     |                                     |                                        |                                          |                                          |
| Nominalny przepływ powietrza                            |                                      | m <sup>3</sup> /h             | 400/418/439/<br>456/478/<br>504/530 | 421/443/462/<br>485/515/<br>540/569 | 375/420/473/<br>522/557/<br>591/624 | 440/475/501/<br>542/583/<br>625/660 | 830/886/925/<br>970/1028/<br>1094/1150 | 870/955/1033/<br>1100/1205/<br>1290/1380 | 870/955/1033/<br>1100/1205/<br>1290/1380 |
| Poziom ciśnienia akustycznego (bieg 1/2/3/4/5/6/7) (*3) |                                      | dB(A)                         | 29/30/31/33/<br>34/35/36            | 29/30/31/33/<br>34/35/36            | 30/31/32/34/<br>35/36/37            | 30/31/32/34/<br>35/36/37            | 31/32/33/35/<br>37/39/41               | 33/35/37/39/<br>40/42/44                 | 33/35/37/39/<br>40/42/44                 |
| Wymiary                                                 | Wymiary netto<br>(szer x wys x głęb) | mm                            | 1000x677x220                        | 1000x677x220                        | 1200x677x220                        | 1200x677x220                        | 1500x677x220                           | 1500x677x220                             | 1500x677x220                             |
|                                                         | Waga netto                           | kg                            | 28                                  | 28                                  | 33                                  | 33                                  | 40.4                                   | 40.4                                     | 41.5                                     |
| Czynnik chłodniczy                                      |                                      | R410A                         |                                     |                                     |                                     |                                     |                                        |                                          |                                          |
| Regulacja przepływu czynnika                            |                                      | Elektroniczny zawór rozprężny |                                     |                                     |                                     |                                     |                                        |                                          |                                          |
| Orurowanie                                              | Gaz                                  | mm                            | Ø6.35                               | Ø6.35                               | Ø6.35                               | Ø6.35                               | Ø9.52                                  | Ø9.52                                    | Ø9.52                                    |
|                                                         | Ciecz                                | mm                            | Ø12.7                               | Ø12.7                               | Ø12.7                               | Ø12.7                               | Ø15.9                                  | Ø15.9                                    | Ø15.9                                    |

## Adnotacje:

Wydajność nominalna jest podawana dla następujących warunków:

(\*1) Chłodzenie: Temperatura wewnętrzna 27°C DB/19°C WB; Temperatura zewnętrzna 35°C Temp. DB/24°C WB

(\*2) Grzanie: Temperatura wewnętrzna 20°C DB/15°C WB; Temperatura zewnętrzna 7°C DB/6°C WB

Długość rur chłodniczych mierzonych po stronie cieczowej 8m. różnica poziomu wynosi 0m.

DB - termometr suchy. WB - termometr mokry

(\*3) Pomiar poziomu ciśnienia akustycznego w komorze półbezechowej

## STEROWANIE

|                         |              |                                                                                                      |
|-------------------------|--------------|------------------------------------------------------------------------------------------------------|
| Sterowanie indywidualne | RM12D        | Pilot bezprzewodowy                                                                                  |
|                         | WDC-86E/KD   | Pilot przewodowy z płaskim panelem dotykowym i funkcją Follow Me                                     |
|                         | WDC-120G/WK  | Pilot przewodowy ze sterowaniem grupowym i programatorem tygodniowym                                 |
| Sterowniki centralne    | CCM-180A/WS  | Sterownik centralny z dotykowym, kolorowym wyświetlaczem LCD do 64 jednostek wewnętrznych            |
|                         | CCM-270B/WS  | Sterownik centralny z dotykowym, kolorowym wyświetlaczem LCD do 384 jednostek wewnętrznych           |
|                         | CCM15        | Sterownik centralny WEB do 64 jednostek wewnętrznych                                                 |
|                         | IMMP-M       | Moduł komunikacyjny do Inteligentnego Menadżera Midea IMM                                            |
|                         | IMMP-BAC     | Moduł komunikacyjny do inteligentnego Menadżera Midea IMM (z funkcją bramki BMS po protokole BACnet) |
|                         | IMMP-S       | Oprogramowanie do Inteligentnego Menadżera Midea IMM                                                 |
| Adaptory/akcesoria      | DTS634/DT636 | Licznik energii elektrycznej dla systemu IMM                                                         |
|                         | NIM09        | Moduł wykrywania obecności                                                                           |
| BMS                     | GW-MOD       | ModBus do 64 jednostek wewnętrznych                                                                  |
|                         | GW-LON       | LonWorks do 64 jednostek wewnętrznych                                                                |
|                         | GW-KNX       | KNX do 1 jednostki wewnętrznej                                                                       |
|                         | IMMP-BAC     | BACnet do 256 jednostek wewnętrznych                                                                 |
|                         | AC-KNX1      | EiB KNX do 1 jednostki wewnętrznej                                                                   |
|                         | AC-KNX16     | EiB KNX do 16 jednostek wewnętrznych                                                                 |
|                         | AX-KN64      | EiB KNX do 64 jednostek wewnętrznych                                                                 |

**NOWOŚĆ**

JEDNOSTKI WEWNĘTRZNE

Klimatyzatory przypodłogowe typu konsola, to połączenie nowoczesnego designu i funkcjonalności.

**2,2 – 4,5 kW**

## UNIKATOWE CECHY:

**1**

### KOMPAKTOWA BUDOWA, ELEGANCKI WYGLĄD

Jednostki o wyrafinowanej stylistyce, zaprojektowane dla zachowania wolnej przestrzeni ścian. Dzięki kompaktowym wymiarom i możliwości montażu na ścianie w strefie przypodłogowej, ułatwiają aranżację każdego rodzaju pomieszczenia.

**2**

### WYSOKI KOMFORT

Elastyczna regulacja nawiewu powietrza: funkcja pionowego wachlowania oraz szeroki kąt nachylenia żaluzji zapewniają wydajne i efektywne rozprowadzanie powietrza po całym pomieszczeniu. Zastosowanie elektronicznego zaworu rozprężnego zapewnia precyzyjną kontrolę przepływu czynnika (pełna zmiana otwarcia zaworu wynosi 2000 kroków) oraz niższy poziom hałasu podczas pracy zaworu.

**3**

### DWA WYLOTY, CZTERY WŁOTY POWIETRZA

Komfortowe warunki temperaturowe dzięki różnym możliwościom cyrkulacji powietrza. Za pomocą górnego i dolnego wylotu powietrza można optymalnie i wydajnie rozprowadzić powietrze w pomieszczeniu.



## DANE TECHNICZNE

|                                                         |                                        |                   | NOWOŚĆ                          |                                 |                                 |                                 |
|---------------------------------------------------------|----------------------------------------|-------------------|---------------------------------|---------------------------------|---------------------------------|---------------------------------|
| Model                                                   |                                        |                   | MI2-22ZDN1                      | MI2-28ZDN1                      | MI2-36ZDN1                      | MI2-45ZDN1                      |
| Zasilanie                                               |                                        |                   | 1- fazowe 220-240V 50Hz         |                                 |                                 |                                 |
| Chłodzenie                                              | Wydajność nominalna (*1)               | kW                | 2.2                             | 2.8                             | 3.6                             | 4.5                             |
|                                                         | Pobór mocy                             | kW                | 0.02                            | 0.025                           | 0.025                           | 0.035                           |
|                                                         | Pobór prądu                            | A                 | 0.29                            | 0.32                            | 0.33                            | 0.42                            |
| Grzanie                                                 | Wydajność nominalna (*2)               | kW                | 2.6                             | 3.2                             | 4.0                             | 5.0                             |
|                                                         | Pobór mocy                             | kW                | 0.02                            | 0.025                           | 0.025                           | 0.035                           |
|                                                         | Pobór prądu                            | A                 | 0.29                            | 0.32                            | 0.33                            | 0.42                            |
| Silnik wentylatora                                      | Typ                                    |                   | DC                              | DC                              | DC                              | DC                              |
| Wymiennik                                               | Zabezpieczenie antykorozyjne           |                   | Powłoka hydroforowa             |                                 |                                 |                                 |
| Nominalny przepływ powietrza (bieg 1/2/3/4/5/6/7)       |                                        | m <sup>3</sup> /h | 229/268/302/345/<br>374/401/430 | 229/286/355/430/<br>456/482/510 | 229/286/335/430/<br>456/482/510 | 400/436/478/510/<br>561/614/660 |
| Poziom ciśnienia akustycznego (bieg 1/2/3/4/5/6/7) (*3) |                                        | dB(A)             | 26/27/28/32/34/35/38            | 27/29/31/33/35/37/39            | 27/29/31/33/35/37/39            | 36/36/37/39/40/41/42            |
| Poziom mocy akustycznej (bieg 1/2/3/4/5/6/7)            |                                        | dB(A)             | 42/43/44/48/50/52/54            | 43/45/47/49/51/53/55            | 43/45/47/49/51/53/55            | 52/52/53/55/56/57/58            |
| Wymiary                                                 | Wymiary netto (szer x wys x głęb) (*4) | mm                | 700x600x210                     | 700x600x210                     | 700x600x210                     | 700x600x210                     |
|                                                         | Waga netto                             | kg                | 14                              | 15                              | 15                              | 15                              |
| Czynnik chłodniczy                                      |                                        |                   | R410A                           |                                 |                                 |                                 |
| Regulacja przepływu czynnika                            |                                        |                   | Elektroniczny zawór rozprężny   |                                 |                                 |                                 |
| Zabezpieczenia                                          |                                        | A                 | 15                              | 15                              | 15                              | 15                              |
| Orurowanie                                              | Gaz                                    | mm                | Ø6.35                           | Ø6.35                           | Ø6.35                           | Ø6.35                           |
|                                                         | Ciecz                                  | mm                | Ø12.7                           | Ø12.7                           | Ø12.7                           | Ø12.7                           |

## Adnotacje:

Wydajność nominalna jest podawana dla następujących warunków:

(\*1) Chłodzenie: Temperatura wewnętrzna 27°C DB/19°C WB; Temperatura zewnętrzna 35°C Temp. DB/24°C WB

(\*2) Grzanie: Temperatura wewnętrzna 20°C DB/15°C WB; Temperatura zewnętrzna 7°C DB/6°C WB

(\*3) Pomiar poziomu ciśnienia akustycznego w komorze półbezechowej

(\*4) Wymiary jednostki podane są dla najbardziej wystających elementów obudowy, uwzględniając uchwyty do mocowania.

Długość rur chłodniczych mierzonych po stronie cieczowej 8m. różnica poziomu wynosi 0m.

DB - termometr suchy. WB - termometr mokry

## STEROWANIE

|                         |              |                                                                                                      |
|-------------------------|--------------|------------------------------------------------------------------------------------------------------|
| Sterowanie indywidualne | RM12D        | Pilot bezprzewodowy                                                                                  |
|                         | WDC-86E/KD   | Pilot przewodowy z płaskim panelem dotykowym i funkcją Follow Me                                     |
|                         | WDC-120G/WK  | Pilot przewodowy ze sterowaniem grupowym i programatorem tygodniowym                                 |
| Sterowniki centralne    | CCM-180A/WS  | Sterownik centralny z dotykowym, kolorowym wyświetlaczem LCD do 64 jednostek wewnętrznych            |
|                         | CCM-270B/WS  | Sterownik centralny z dotykowym, kolorowym wyświetlaczem LCD do 384 jednostek wewnętrznych           |
|                         | CCM15        | Sterownik centralny WEB do 64 jednostek wewnętrznych                                                 |
|                         | IMMP-M       | Moduł komunikacyjny do Inteligentnego Menadżera Midea IMM                                            |
|                         | IMMP-BAC     | Moduł komunikacyjny do inteligentnego Menadżera Midea IMM (z funkcją bramki BMS po protokole BACnet) |
|                         | IMMP-S       | Oprogramowanie do Inteligentnego Menadżera Midea IMM                                                 |
| Adaptery/akcesoria      | DTS634/DT636 | Licznik energii elektrycznej dla systemu IMM                                                         |
|                         | NIM09        | Moduł wykrywania obecności                                                                           |
| BMS                     | GW-MOD       | ModBus do 64 jednostek wewnętrznych                                                                  |
|                         | GW-LON       | LonWorks do 64 jednostek wewnętrznych                                                                |
|                         | GW-KNX       | KNX do 1 jednostki wewnętrznej                                                                       |
|                         | IMMP-BAC     | BACnet do 256 jednostek wewnętrznych                                                                 |
|                         | AC-KNX1      | EiB KNX do 1 jednostki wewnętrznej                                                                   |
|                         | AC-KNX16     | EiB KNX do 16 jednostek wewnętrznych                                                                 |
|                         | AX-KN64      | EiB KNx do 64 jednostek wewnętrznych                                                                 |



# STEROWANIE

Dedykowane do systemów VRF

MIDEA STEROWANIE





RM12D

## FUNKCJE

| Model                             | RM12D               |
|-----------------------------------|---------------------|
| Załącz/Wyłącz                     | ●                   |
| Ustawienie trybu pracy            | ●                   |
| Ustawienia temperatury            | ● (0,5°C lub 1°C)   |
| 7 prędkości wentylatora           | ●                   |
| Wachlowanie                       | ●                   |
| 5-stopniowe wachlowanie           | ●                   |
| Adresowanie                       | ●                   |
| Follow Me                         | ●                   |
| ECO                               | ●                   |
| Tryb pracy nocnej                 | ●                   |
| Wyłączenie wyświetlacza           | ●                   |
| Programator dzienny               | ●                   |
| Blokada klawiszy                  | ●                   |
| Podświetlenie                     | ●                   |
| Wymiary (wys. x szer. x gł.) [mm] | 170×48×20           |
| Baterie                           | 1.5V (LR03/AAA) × 2 |

## NASTAWA TEMPERATURY

Ustawienie temperatury staje się jeszcze bardziej dokładne, przez możliwość jej regulacji co 0,5°C.

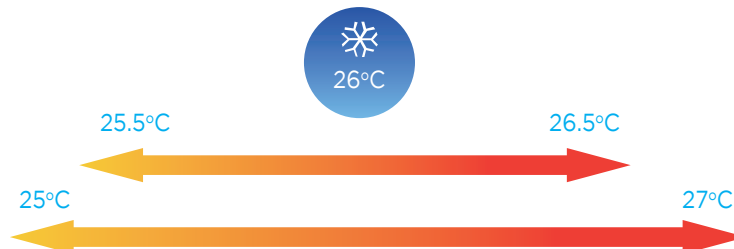

## 7 PRĘDKOŚCI WENTYLATORA

Dzięki dostępnym 7 biegom prędkości wentylatora w jednostkach wewnętrznych, możliwa jest niezwykle precyzyjna regulacja wydajności klimatyzatora. Przez co warunki komfortu cieplnego mogą zostać osiągnięte jeszcze szybciej.

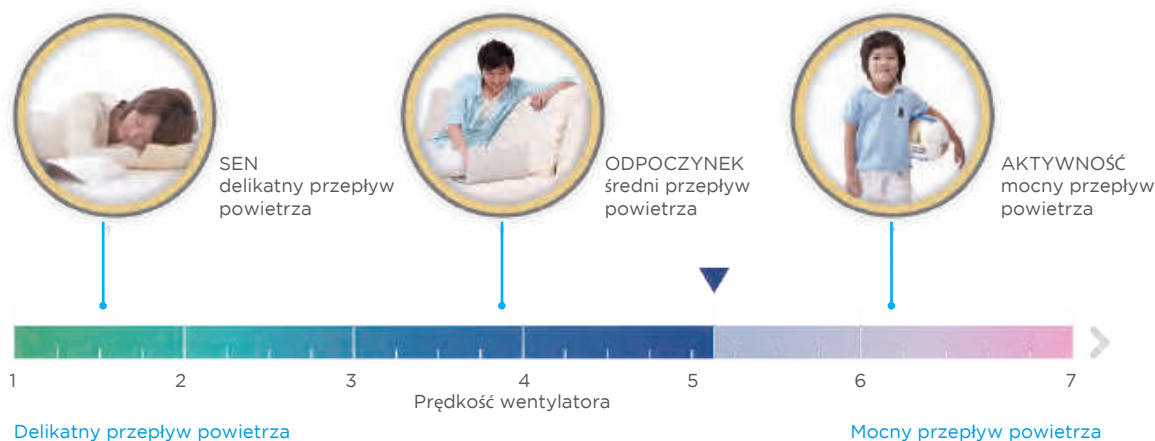

## WYŁĄCZENIE WYŚWIETLACZA

Wyświetlacz w jednostkach wewnętrznych może być całkowicie wyłączony, aby zapewnić komfort podczas odpoczynku w nocy.

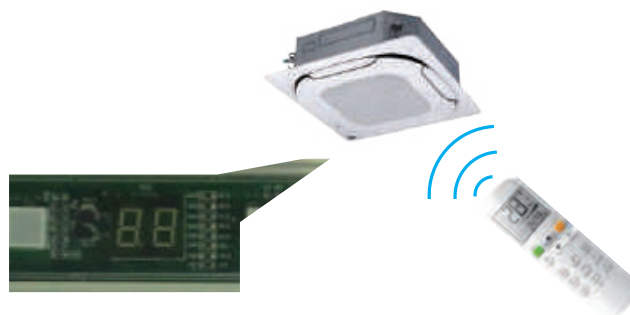

## 5-STOPNIOWE WACHLOWANIE

Możliwość ustawienia automatycznego płynnego wachlowania powietrza oraz nawiewu w żądanym kierunku.

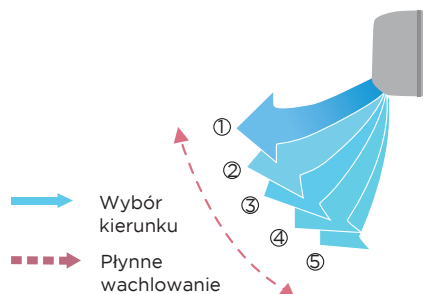

## FOLLOW ME

Dzięki funkcji Follow Me, pilot bezprzewodowy może mierzyć temperaturę powietrza na wysokości użytkownika, zamiast dokonywać pomiaru przy suficie lub podłodze. Pomaga to w utrzymaniu komfortowych warunków i odpowiedniej temperatury w pomieszczeniu.



## FUNKCJA ECO

Dzięki funkcji ECO zapewnione zostają komfortowe warunki w pomieszczeniu przy osiągnięciu maksymalnie efektywnej energetycznie pracy urządzenia.





WDC-86E/KD



WDC-120G/WK

## FUNKCJE

| Model                              | WDC-86E/KD        | WDC-120G/WK       |
|------------------------------------|-------------------|-------------------|
| Załącz/Wyłącz                      | ●                 | ●                 |
| Ustawienie trybu pracy             | ●                 | ●                 |
| Ustawienia temperatury             | ● (0.5°C lub 1°C) | ● (0.5°C lub 1°C) |
| Podwójna nastawa temperatury       | ●                 | ●                 |
| 7 prędkości wentylatora            | ●                 | ●                 |
| Wachlowanie                        | ●                 | ●                 |
| 5-stopniowe wachlowanie            | ●                 | ●                 |
| Adresowanie                        | ●                 | ●                 |
| Follow Me                          | ●                 | ●                 |
| ECO                                | ●                 | ●                 |
| Temperatura pomieszczenia          | ●                 | ●                 |
| °F / °C                            | ●                 | ●                 |
| Blokada klawiszy                   | -                 | ●                 |
| Podświetlenie                      | ●                 | ●                 |
| Programator dzienny                | ●                 | ●                 |
| Programator tygodniowy             | -                 | ●                 |
| Auto restart                       | ●                 | ●                 |
| 2 poziomy uprawnień                | -                 | ●                 |
| Komunikacja 2-kierunkowa           | ●                 | ●                 |
| Sterowanie grupowe                 | -                 | ●                 |
| Ustawienia główne i pomocnicze     | ●                 | ●                 |
| Wyłączenie wyświetlacza            | ●                 | ●                 |
| Tryb pracy nocnej                  | ●                 | ●                 |
| Odbiór sygnału zdalnego            | ●                 | ●                 |
| Czyszczenie filtra (przypomnienie) | ●                 | ●                 |
| Funkcja przedłużenia ustawień      | -                 | ●                 |
| Czas letni                         | -                 | ●                 |
| Aktualny czas                      | -                 | ●                 |
| Kody błędów                        | ●                 | ●                 |
| Odczyt parametrów systemowych      | ●                 | ●                 |
| Kontrola ustawień systemu          | ●                 | ●                 |
| Wymiary (wys. x szer. x gł.) [mm]  | 86x86x18          | 120x120x20        |
| Zasilanie                          | 18V DC            | 18V DC            |

- Funkcja dostępna
- Funkcja niedostępna

## STEROWANIE GRUPOWE

Za pomocą jednego sterownika można łatwo sterować nawet do 16 jednostek wewnętrznych.



## USTAWIENIA GŁÓWNE I POMOCNICZE

Dwa sterowniki mogą być używane razem. Ustawiony tryb pracy urządzenia, może zostać zmodyfikowany na drugim sterowniku. Ekrany wyświetlacza sterowników są zsynchronizowane i po wprowadzeniu nowej nastawy oba wyświetlacze aktualizują się.



## 2 POZIOMY UPRAWNIENÍ

2 poziomy uprawnień zapewniają użytkownikom łatwy dostęp do funkcji kontrolnych i zapewniają administratorom wygodny dostęp do parametrów operacyjnych.





### FUNKCJA PRZEDŁUŻENIA USTAWIEŃ

Funkcja jest specjalnie zaprojektowana dla użytkowników, którzy pracują w godzinach nadliczbowych. Naciśnięcie przycisku opóźnia zamknięcie systemu o 1 lub 2 godziny.



### PODWÓJNA NASTAWA TEMPERATURY

W przypadku podwójnej nastawy, zadana temperatura zmienia się automatycznie po zmianie trybu pracy.

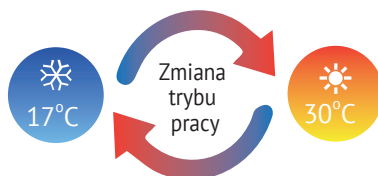

### PROGRAMATOR TYGODNIOWY

Wbudowany programator jest wygodnym rozwiązaniem umożliwiającym automatyczne załączanie i zatrzymywanie systemu o ustalonym czasie w ciągu tygodnia pracy.

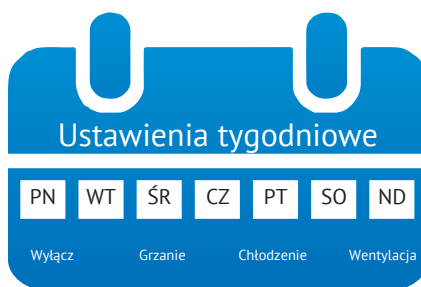

### KOMUNIKACJA 2-KIERUNKOWA

Sterownik przewodowy może sprawdzać parametry pracy systemu dzięki nowej dwukierunkowej funkcji komunikacyjnej. Ponadto, możliwe są do skonfigurowania ustawienia obejmujące: ciśnienie statyczne, zapobieganie zimnemu przeciągowi, kompensacja temperatury.





CCM-180A/WS



CCM-270B/WS



CCM30

## FUNKCJE

| Model                                | CCM-180A/WS                               | CCM-270B/WS                                                         | CCM30      |
|--------------------------------------|-------------------------------------------|---------------------------------------------------------------------|------------|
| Max. ilość jednostek wewnętrznych    | 64                                        | 384                                                                 | 64         |
| Max. ilość systemów chłodniczych     | 8                                         | 48                                                                  | –          |
| Ekran dotykowy                       | ● (6.2-cali)                              | ● (10.1-cali)                                                       | –          |
| Załącz/Wyłącz                        | ●                                         | ●                                                                   | ●          |
| Ustawienie trybu pracy               | ●                                         | ●                                                                   | ●          |
| Ustawienia temperatury               | ● (0.5°C lub 1°C)                         | ● (0.5°C lub 1°C)                                                   | ●          |
| Podwójna nastawa temperatury         | ●                                         | ●                                                                   | ●          |
| 7 prędkości wentylatora              | ●                                         | ●                                                                   | ●          |
| Automatyczne wachlowanie             | ●                                         | ●                                                                   | ●          |
| 5-stopniowe wachlowanie              | ●                                         | ●                                                                   | ●          |
| Temperatura pomieszczenia            | –                                         | ●                                                                   | ●          |
| ECO dla jednostek zewnętrznych       | ●                                         | ●                                                                   | ●          |
| Ustawienia wakacyjne                 | ●                                         | ●                                                                   | ●          |
| °F / °C                              | ●                                         | ●                                                                   | ●          |
| Zarządzanie harmonogramem            | ●                                         | ●                                                                   | –          |
| Aktualny czas                        | ●                                         | ●                                                                   | ●          |
| Programator dzienny                  | ●                                         | ●                                                                   | ●          |
| Programator tygodniowy               | ●                                         | ●                                                                   | –          |
| 2 poziomy uprawnień                  | ●                                         | ●                                                                   | ●          |
| Funkcja przedłużenia ustawień        | ●                                         | –                                                                   | ●          |
| Rozpoznawanie modelu urządzenia      | ●                                         | ●                                                                   | ●          |
| Podział opłat za energię elektryczną | –                                         | ●                                                                   | –          |
| Schemat systemu                      | –                                         | ●                                                                   | –          |
| Zarządzanie energią                  | ●                                         | ●                                                                   | –          |
| Sterowanie grupowe                   | ●                                         | ●                                                                   | ●          |
| Kody błędów                          | ●                                         | ●                                                                   | ●          |
| Kontrola ustawień systemu            | ●                                         | –                                                                   | ●          |
| Dostęp USB                           |                                           |                                                                     |            |
| Wyświetlanie raportu                 | Raport błędów                             | Raport błędów, raport operacji, raport zużycia energii elektrycznej | ●          |
| Rejestr nastaw                       | –                                         | ●                                                                   | ●          |
| Dostęp LAN                           | –                                         | ●                                                                   | ●          |
| Wybór języka                         | polski, angielski, francuski, hiszpański, | polski, angielski, francuski, hiszpański,                           | –          |
| Wymiary (wys. x szer. x gł.) [mm]    | 182x123x34                                | 270x183x27                                                          | 270x183x27 |
| Zasilanie                            | 12V DC                                    | 24V AC                                                              | 24V AC     |

- Funkcja dostępna
- Funkcja niedostępna

### EKRAN DOTYKOWY

Kolorowy ekran dotykowy i żywy wyświetlacz sprawiają, że obsługa jest bardziej wygodna i intuicyjna.



### KONTROLA RACHUNKÓW ZA ENERGIĘ ELEKTRYCZNĄ

Sterowniki wykorzystują opatentowaną przez Midea metodę obliczania pozwalającą oszacować zużycie energii elektrycznej przez jednostki zewnętrzne, a następnie podzielenia ich na jednostki wewnętrzne. Dzięki temu rachunki za energię elektryczną można równomiernie rozdzielić między poszczególnych użytkowników budynku.



### ZARZĄDZANIE ENERGIĄ

Użytkownik może ustawić limity lub blokady na jednostce wewnętrznej, takie jak: minimalna temperatura chłodzenia, maksymalna temperatura ogrzewania, prędkość wentylatora, tryb pracy, blokada pilota i blokada sterownika przewodowego. Dzięki temu, niepowołane osoby nie mogą dokonać zmian w ustawieniach systemu.



## SCHEMAT SYSTEMU

Importując plany pięter budynku, a następnie nanosząc jednostki wewnętrzne do ich aktualnych lokalizacji na planie piętra, użytkownicy mogą stworzyć indywidualny schemat systemu. Dzięki temu udogodnieniu monitorowanie i kontrola jednostek wewnętrznych jest jeszcze bardziej wygodna.



## ZARZĄDZANIE GRUPOWE

Jednostki wewnętrzne można grupować według: grup, systemów lub lokalizacji. Dzięki temu podziałowi zarządzanie jednostkami jest bardziej wygodne i przejrzyste.



## KONFIGURACJA JEDNOSTEK ZEWNĘTRZNYCH

Konfigurację i ustawienia jednostki zewnętrznej można monitorować bez wychodzenia na zewnątrz.

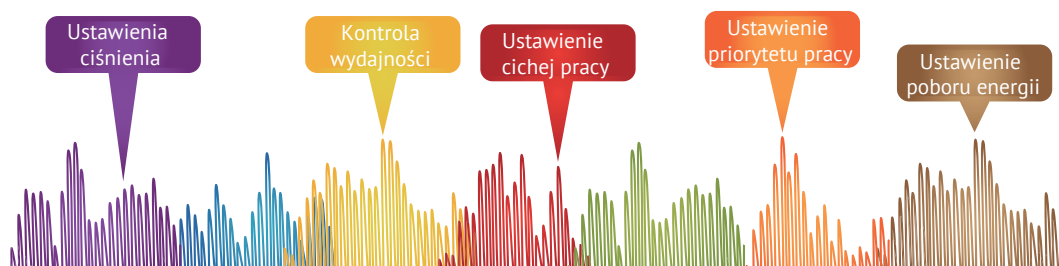

### ROZPOZNAWANIE MODELI JEDNOSTEK

Kontroler rozpoznaje model jednostek wewnętrznych i zewnętrznych. Różne modele jednostek są oznaczane za pomocą różnych ikon.

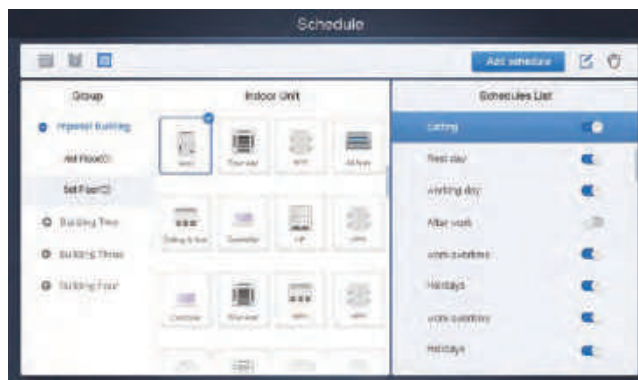

### ZARZĄDZANIE HARMONOGRAMEM

Harmonogramy dzienne, tygodniowe i roczne, mogą być używane do indywidualnego precyzowania ustawień urządzenia, takich jak: włączanie/wyłączanie, tryb pracy, temperatura zadana, prędkość wentylatora, wachlowanie.

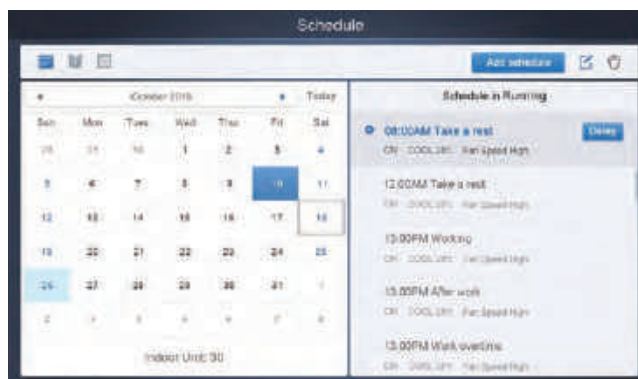

### SIEĆ LAN

Komputer stacjonarny lub przenośny może być podłączony przez sieć LAN.





# ELASTYCZNOŚĆ OKABLOWANIA

Sterowniki można podłączyć bezpośrednio do głównej jednostki zewnętrznej.

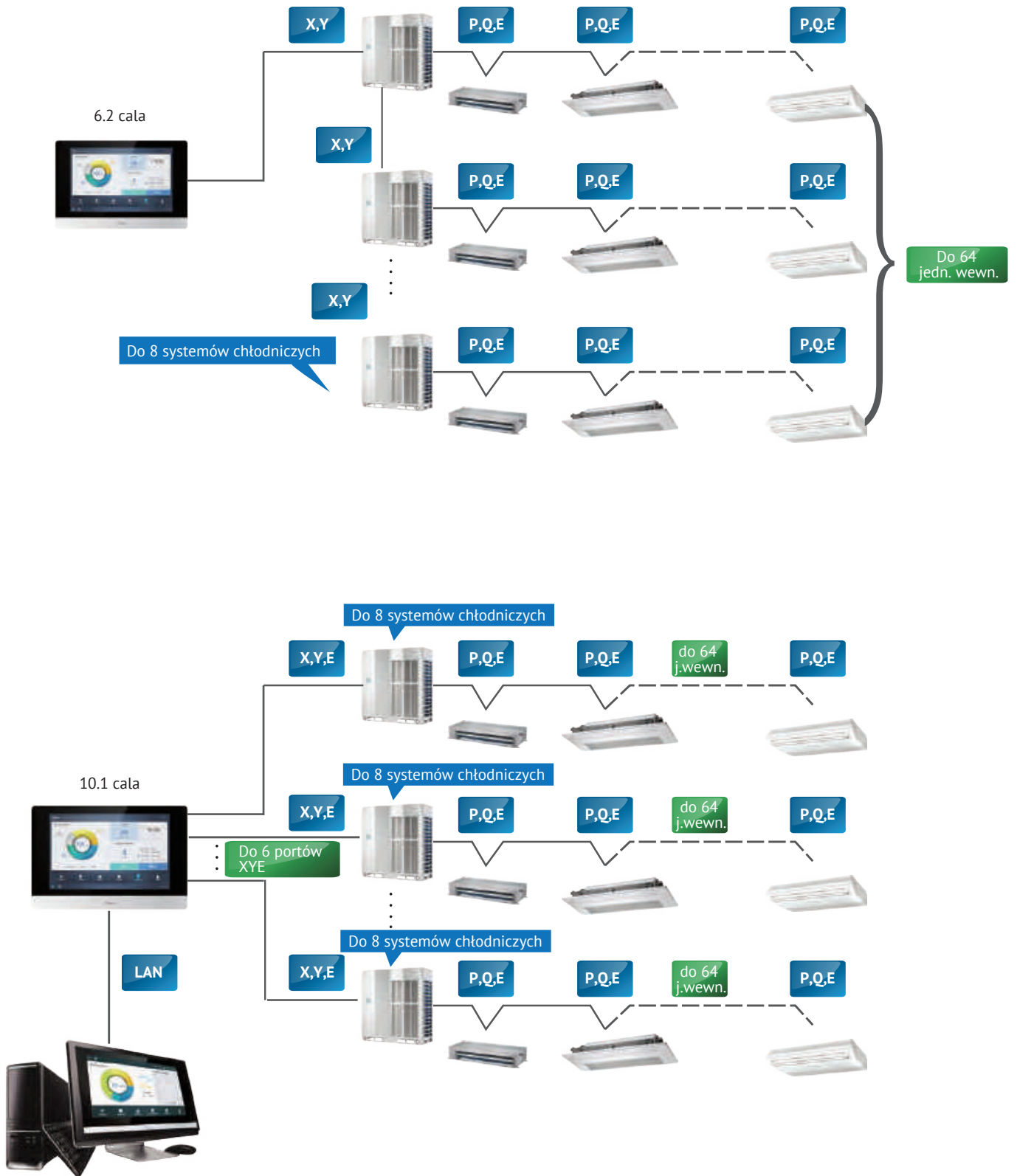



IMMP-BAC



CCM-270B/WS



IMMP-S (OPROGRAMOWANIE)

## FUNKCJE

| Model                                | IMMP-BAC                                  | CCM-270B/WS                               |
|--------------------------------------|-------------------------------------------|-------------------------------------------|
| Max. ilość w systemie IMMP-M         | 10                                        | 10                                        |
| Max. ilość jednostek wewnętrznych    | 2560                                      | 3840                                      |
| Max. ilość systemów chłodniczych     | 320                                       | 480                                       |
| Ustawienia temperatury               | ● (0.5°C)                                 | ● (0.5°C)                                 |
| Podwójna nastawa temperatury         | ●                                         | ●                                         |
| 7 prędkości wentylatora              | ●                                         | ●                                         |
| Automatyczne wachlowanie             | ●                                         | ●                                         |
| 5-stopniowe wachlowanie              | ●                                         | ●                                         |
| ECO dla jednostek zewnętrznych       | ●                                         | ●                                         |
| Ustawienia wakacyjne                 | ●                                         | ●                                         |
| Zarządzanie harmonogramem            | ●                                         | ●                                         |
| Aktualny czas                        | ●                                         | ●                                         |
| 2 poziomy uprawnień                  | ●                                         | ●                                         |
| Rozpoznawanie modelu urządzenia      | ●                                         | ●                                         |
| Podział opłat za energię elektryczną | ●                                         | ●                                         |
| Schemat systemu                      | ●                                         | ●                                         |
| Zarządzanie energią                  | ●                                         | ●                                         |
| Sterowanie grupowe                   | ●                                         | ●                                         |
| Kody błędów                          | ●                                         | ●                                         |
| Kontrola ustawień systemu            | ●                                         | ●                                         |
| Wyświetlanie raportu                 | ●                                         | ●                                         |
| Rejestr nastaw                       | ●                                         | ●                                         |
| Dostęp LAN                           | ●                                         | ●                                         |
| Backup danych                        | ●                                         | ●                                         |
| Odbiór sygnału zdalnego              | ●                                         | ●                                         |
| Wybór języka                         | polski, angielski, francuski, hiszpański, | polski, angielski, francuski, hiszpański, |
| Wymiary (wys. x szer. x gł.) [mm]    | 251×319×66                                | 270×183×27                                |
| Zasilanie                            | 1-faza, 100-240V, 50/60Hz                 | 24V AC                                    |

## KONFIGURACJA JEDNOSTEK ZEWNĘTRZNYCH

Konfigurację i ustawienia jednostki zewnętrznej można monitorować bez wychodzenia na zewnątrz.

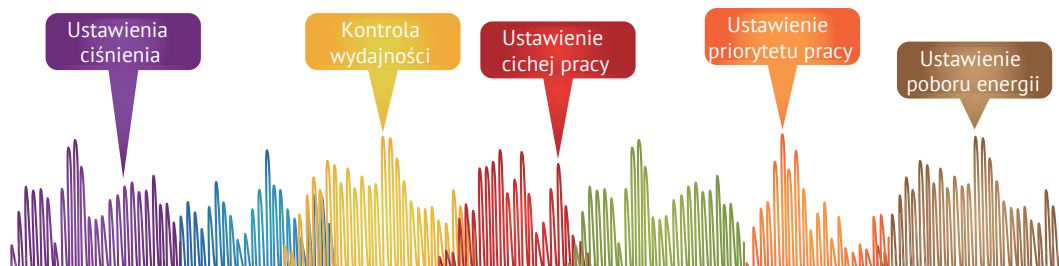

## KONTROLA RACHUNKÓW ZA ENERGIĘ ELEKTRYCZNĄ

System IMMPRO wykorzystuje opatentowaną przez Midea metodę obliczania pozwalającą oszacować zużycie energii elektrycznej przez jednostki zewnętrzne, a następnie podzielenia ich na jednostki wewnętrzne. Dzięki temu rachunki za energię elektryczną można równomiernie rozdzielić między poszczególnych użytkowników budynku.

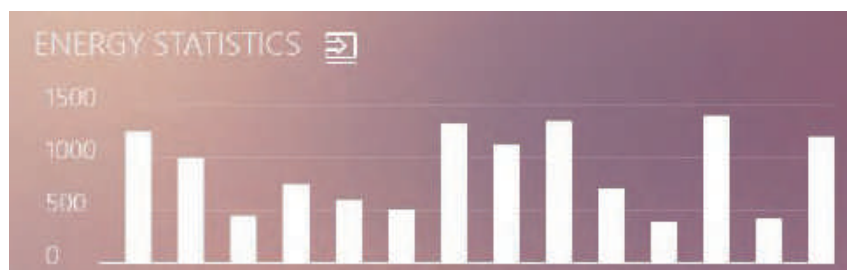

## SCHEMAT SYSTEMU

Importując plany pięter budynku, a następnie nanosząc jednostki wewnętrzne do ich aktualnych lokalizacji na planie piętra, użytkownicy mogą stworzyć indywidualny schemat systemu. Dzięki temu udogodnieniu monitorowanie i kontrola jednostek wewnętrznych jest jeszcze bardziej wygodna.



### URZĄDZENIA PRACUJĄCE I BEZCZYNNNE

Oznaczenie jednostki jako urządzenie „Pracujące” lub „Bezczynne”, zapewnia dokładniejszy podział kosztów energii elektrycznej pomiędzy użytkowników budynku.

### ZARZĄDZANIE HARMONOGRAMEM

Harmonogramy dzienne, tygodniowe i roczne, mogą być używane do indywidualnego precyzowania ustawień urządzenia, takich jak: włączanie/wyłączanie, tryb pracy, temperatura zadana, prędkość wentylatora, wachlowanie.



### ELASTYCZNOŚĆ SIECI

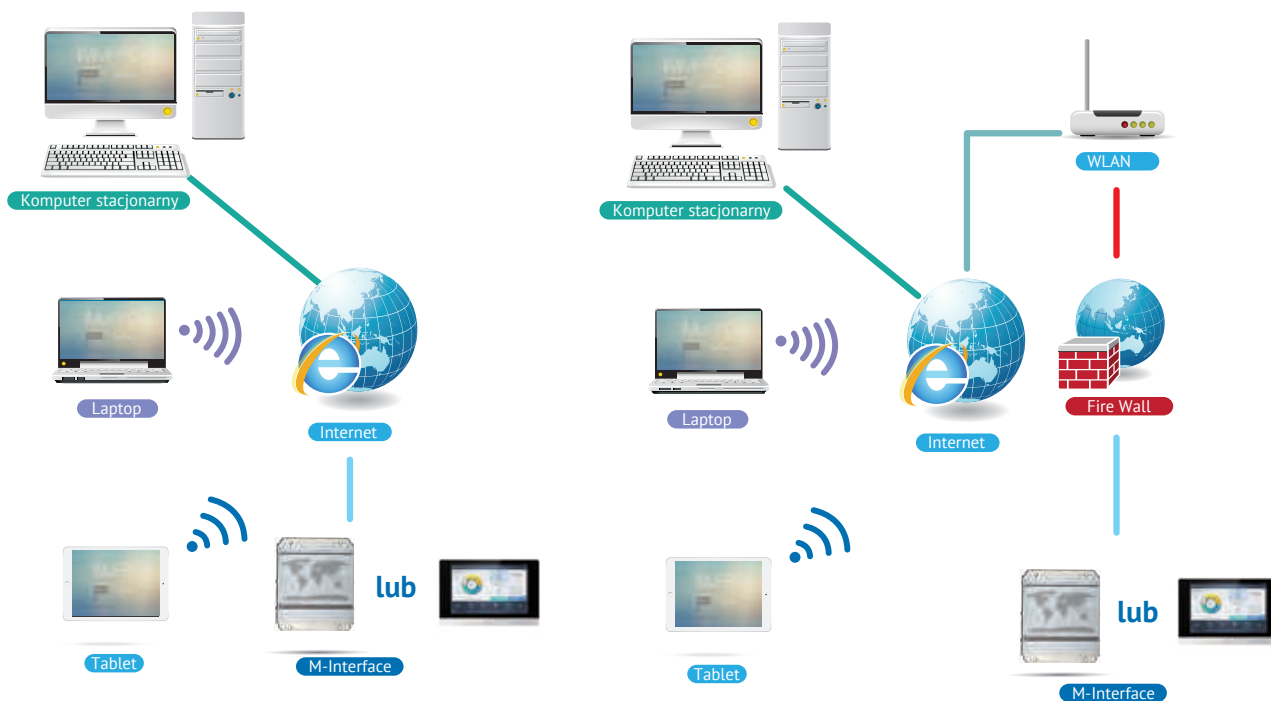

Sieć LAN

Zdalna sieć VPN

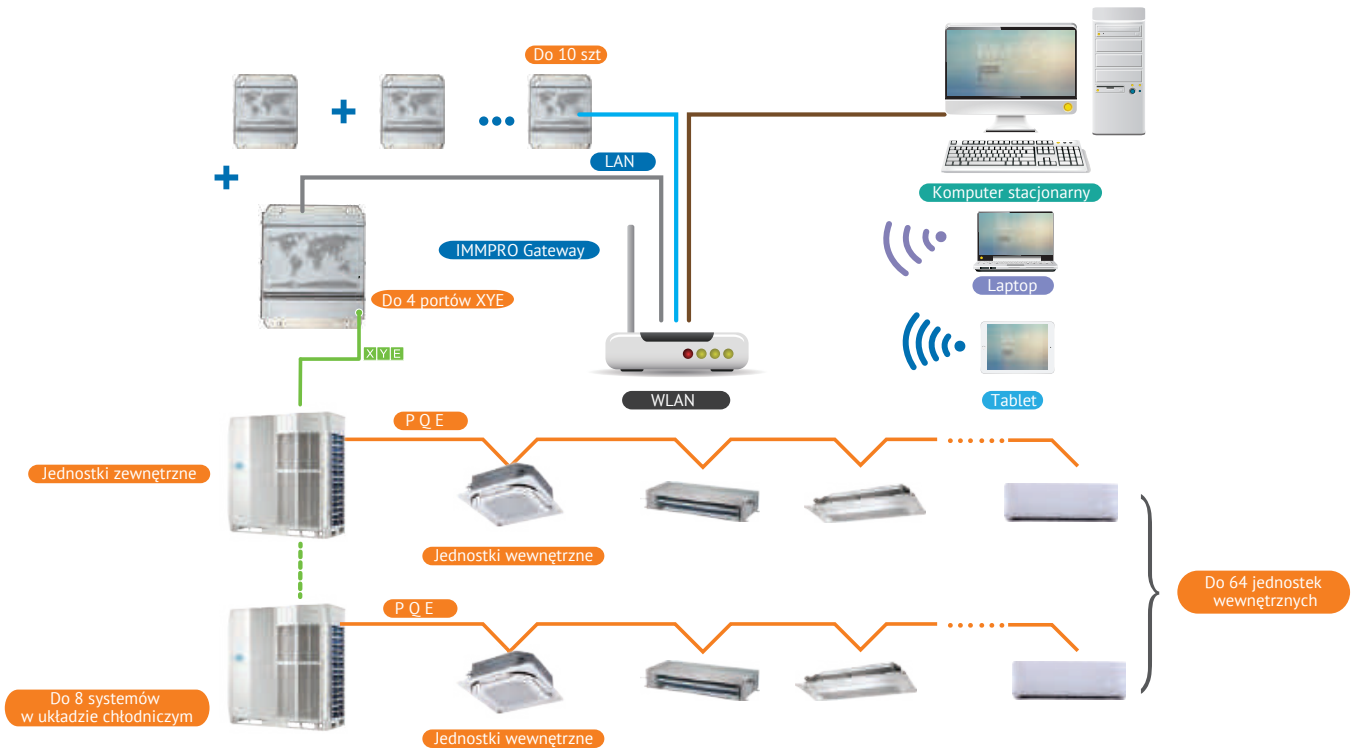

IMMP-M

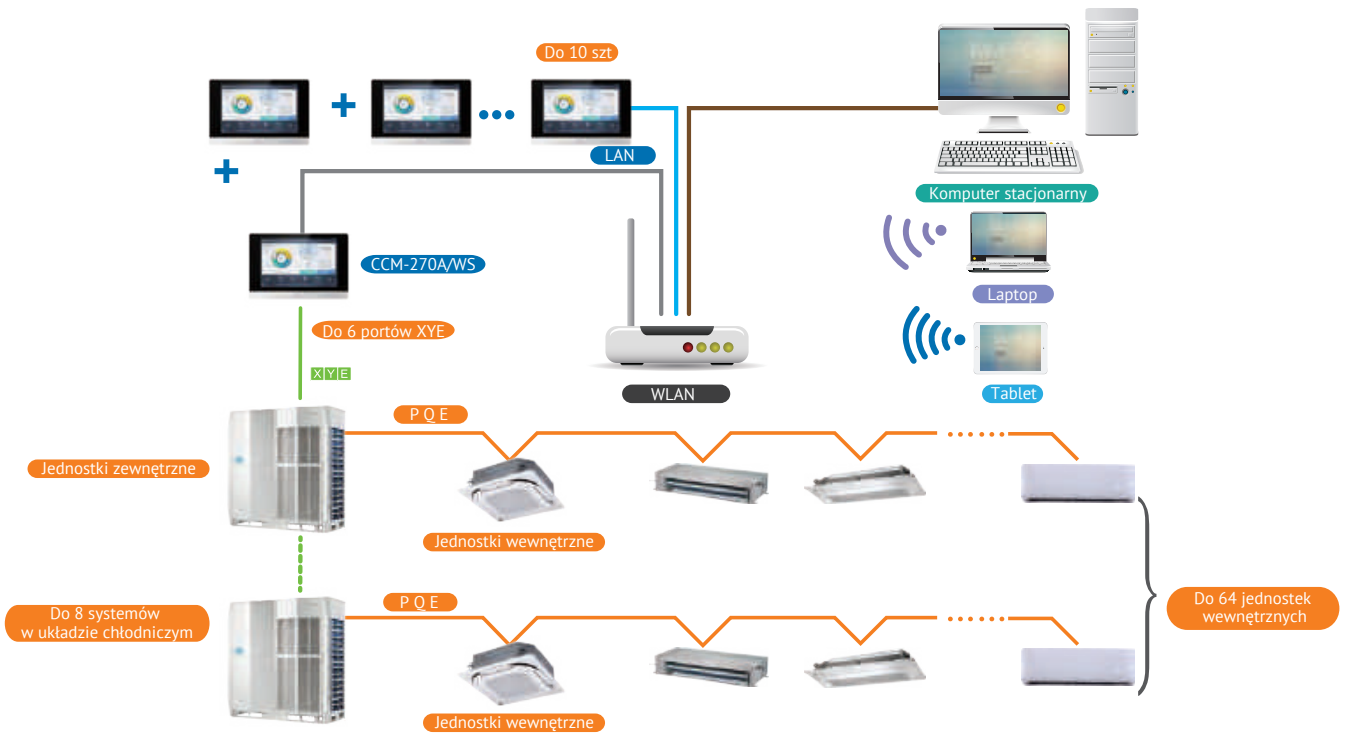

CCM-270A/WS





IMMP-BAC

## INTEGRACJA SYSTEMU

Wykorzystując protokół BACnet, bramka IMMP-BAC pozwala w zintegrowanym systemie zarządzania budynkiem monitorować i kontrolować systemy klimatyzacji Midea VRF oraz inne takie jak: kontrola dostępu, czujniki ognia, systemy oświetleniowe.

## PRZYKŁAD PODŁĄCZENIA

BACnet można podłączyć bezpośrednio do portów XYE jednostek zewnętrznych master.

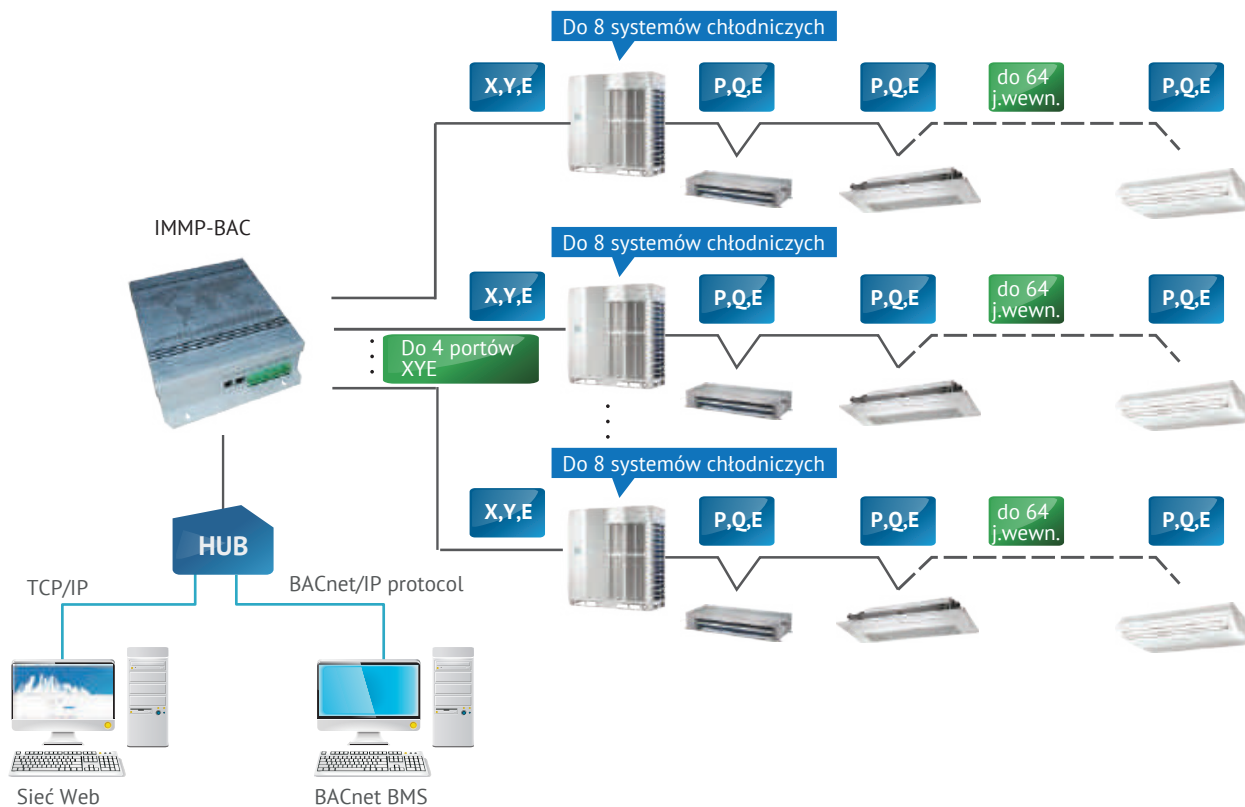

## FUNKCJE

| Model                                      |                                       | IMMP-BAC                  |
|--------------------------------------------|---------------------------------------|---------------------------|
| Max. ilość jednostek wewnętrznych          |                                       | 256                       |
| Max. ilość systemów w układzie chłodniczym |                                       | 32                        |
| Kontrola                                   | Załącz/Wyłącz                         | ●                         |
|                                            | Wybór trybu                           | ●                         |
|                                            | Ustawienia temperatury                | ●                         |
|                                            | Prędkość wentylatora                  | ●                         |
|                                            | Zarządzanie energią                   | ●                         |
| Monitoring jednostek wewnętrznych          | Wyświetlacz temperatury pomieszczenia | ●                         |
|                                            | Kod błędu                             | ●                         |
|                                            | Alarm błędu                           | ●                         |
| Monitoring jednostek zewnętrznych          | Tryb pracy                            | ●                         |
|                                            | Zewnętrzna temperatura                | ●                         |
|                                            | Prędkość wentylatora                  | ●                         |
|                                            | Częstotliwość pracy sprężarki         | ●                         |
|                                            | Temperatura tłoczenia                 | ●                         |
|                                            | Ciśnienie                             | ●                         |
|                                            | Kod błędu                             | ●                         |
|                                            | Alarm błędu                           | ●                         |
| Dostęp LAN                                 |                                       | ●                         |
| Certyfikat BTL                             |                                       | ●                         |
| Zgodność                                   | Siemens                               | APOGEE                    |
|                                            | Trane                                 | TRACER                    |
|                                            | Honeywell                             | ALERTON                   |
|                                            | Schneider                             | Andover Continuum         |
|                                            | Johnson Controls                      | METASYS                   |
| Wymiary (wys. x szer. x gł.) [mm]          |                                       | 319×251×61                |
| Zasilanie                                  |                                       | 1 faza, 100-240V, 50/60Hz |



GW-LON

## INTEGRACJA SYSTEMU

Wykorzystując protokół LonWorks, bramka GW-LON pozwala w zintegrowanym systemie zarządzania budynkiem monitorować i kontrolować systemy klimatyzacji Midea VRF oraz inne takie jak: kontrola dostępu, czujniki ognia, systemy oświetleniowe.

## PRZYKŁAD PODŁĄCZENIA

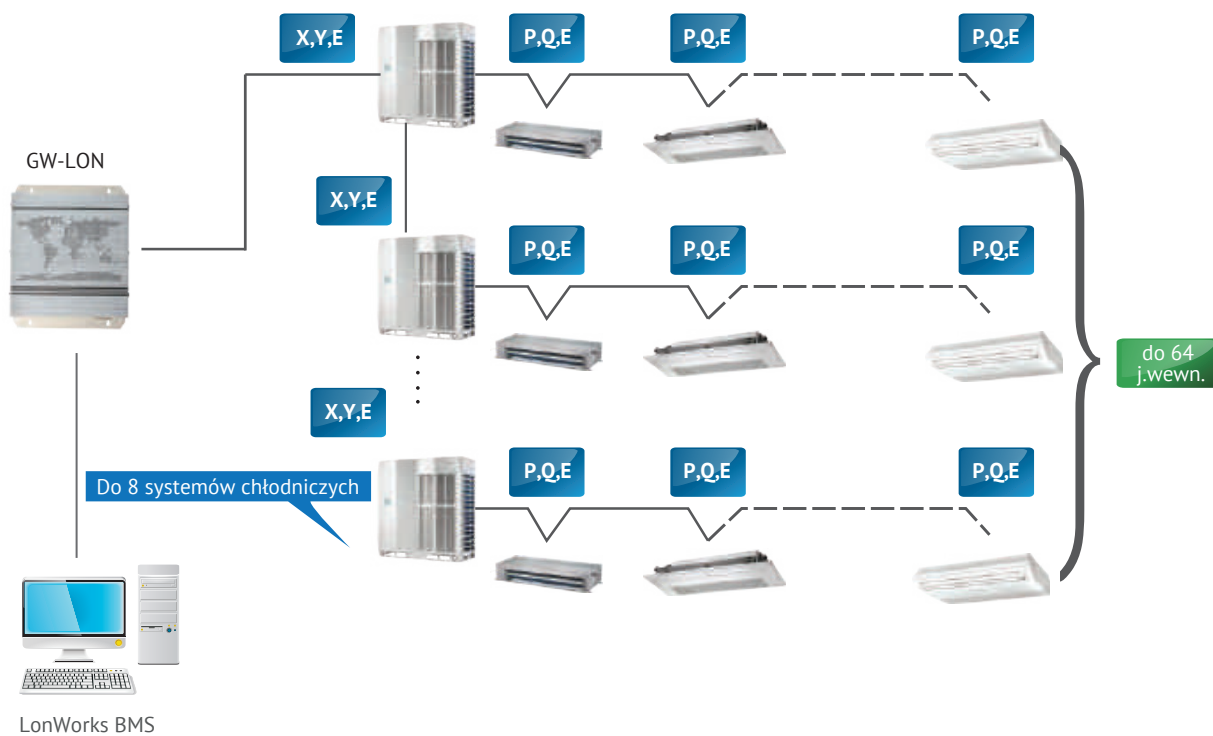

## FUNKCJE

| Model                                      |                           | GW-LON                    |
|--------------------------------------------|---------------------------|---------------------------|
| Max. ilość jednostek wewnętrznych          |                           | 64                        |
| Max. ilość systemów w układzie chłodniczym |                           | 32                        |
| Kontrola                                   | Załącz/Wyłącz             | ●                         |
|                                            | Wybór trybu               | ●                         |
|                                            | Ustawienia temperatury    | ●                         |
|                                            | Prędkość wentylatora      | ●                         |
|                                            | Wyłączenie grupy          | ●                         |
| Monitoring jednostek wewnętrznych          | Tryb pracy                | ●                         |
|                                            | Ustawienie temperatury    | ●                         |
|                                            | Prędkość wentylatora      | ●                         |
|                                            | Zarządzanie online        | ●                         |
|                                            | Stan pracy                | ●                         |
|                                            | Temperatura pomieszczenia | ●                         |
|                                            | Kod błędu                 | ●                         |
| Monitoring jednostek zewnętrznych          | Kod błędu                 | ●                         |
| Wymiary (wys. x szer. x gł.) [mm]          |                           | 319×251×61                |
| Zasilanie                                  |                           | 1 faza, 100-240V, 50/60Hz |



GW-MOD

## INTEGRACJA SYSTEMU

Wykorzystując protokół Modbus, bramka GW-MOD pozwala w zintegrowanym systemie zarządzania budynkiem monitorować i kontrolować systemy klimatyzacji Midea VRF.

## PRZYKŁAD PODŁĄCZENIA

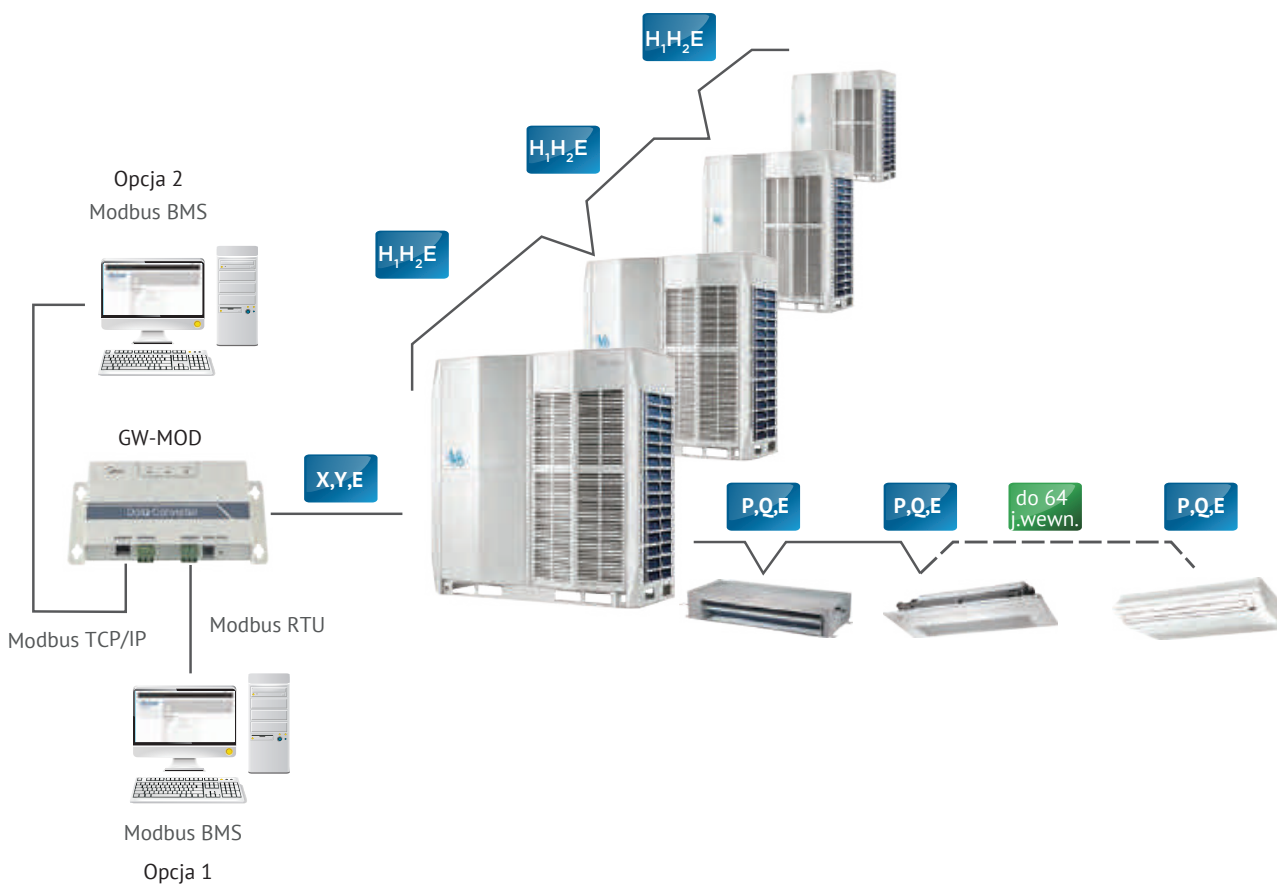



## FUNKCJE

| Model                                      |                           | GW-MOD                    |
|--------------------------------------------|---------------------------|---------------------------|
| Max. ilość jednostek wewnętrznych          |                           | 64                        |
| Max. ilość systemów w układzie chłodniczym |                           | 1                         |
| Kontrola                                   | Załącz/Wyłącz             | ●                         |
|                                            | Wybór trybu               | ●                         |
|                                            | Ustawienia temperatury    | ●                         |
|                                            | Prędkość wentylatora      | ●                         |
|                                            | Grupowe włącz/wyłącz      | ●                         |
| Monitoring jednostek wewnętrznych          | Zarządzanie online        | ●                         |
|                                            | Temperatura pomieszczenia | ●                         |
|                                            | Kod błędu                 | ●                         |
|                                            | Tryb pracy                | ●                         |
| Monitoring jednostek zewnętrznych          | Tryb pracy                | ●                         |
|                                            | Blokada                   | ●                         |
|                                            | Prędkość wentylatora      | ●                         |
|                                            | Nastawa temperatury       | ●                         |
|                                            | Zewnętrzna temperatura    | ●                         |
|                                            | Kod błędu                 | ●                         |
| Dostęp LAN                                 |                           | ●                         |
| Wymiary (wys. x szer. x gł.) [mm]          |                           | 319×251×61                |
| Zasilanie                                  |                           | 1 faza, 100-240V, 50/60Hz |



MD-NIM9

### RÓŻNORODNOŚĆ ZASTOSOWAŃ

Za pomocą czujników podczerwieni MD-NIM09 wykrywa ruch, automatycznie sterując włączaniem/wyłączeniem jednostki wewnętrznej. Czujnik podczerwieni zapewnia kontrolę klimatu jednocześnie minimalizując zużycie energii elektrycznej. Idealne rozwiązanie do hoteli, biura, sal konferencyjnych i rezydencji.

### PRZYKŁAD PODŁĄCZENIA





OPROGRAMOWANIE DIAGNOSTYCZNE MCAC-DIAG-B

## FUNKCJE

| Model                                      |                               | MCAC-DIAG-B                                                                 |
|--------------------------------------------|-------------------------------|-----------------------------------------------------------------------------|
| Max. ilość jednostek wewnętrznych          |                               | 64                                                                          |
| Max. ilość systemów chłodniczych           |                               | 2                                                                           |
| Max. ilość systemów w układzie chłodniczym |                               | 1                                                                           |
| Kontrola                                   | Wybór trybu                   | ●                                                                           |
|                                            | Ustawienia temperatury        | ●                                                                           |
|                                            | Prędkość wentylatora          | ●                                                                           |
| Monitoring jednostek wewnętrznych          | Tryb pracy                    | ●                                                                           |
|                                            | Wydajność                     | ●                                                                           |
|                                            | Prędkość wentylatora          | ●                                                                           |
|                                            | Adres                         | ●                                                                           |
|                                            | Temperatury                   | T3,T4,Tp (Adnotacja 1)                                                      |
|                                            | Pozycja EXV                   | SV2, SV4, SV5, SV6, ST1 (Adnotacja 1)                                       |
| Monitoring jednostek zewnętrznych          | Tryb pracy                    | ●                                                                           |
|                                            | Częstotliwość pracy sprężarki | ●                                                                           |
|                                            | Prąd operacyjny               | ●                                                                           |
|                                            | Kod błędu                     | ●                                                                           |
|                                            | Temperatury                   | ●                                                                           |
|                                            | Zawory                        | T1, T2, T2B, TS (Adnotacja 1)                                               |
|                                            | Pozycja EXV                   | ●                                                                           |
| Kod błędu                                  |                               | ●                                                                           |
| Rozwiązanie problemu                       |                               | ●                                                                           |
| Historia logowania                         |                               | ●                                                                           |
| Diagramy                                   |                               | Schemat systemu, schemat przepływu czynnika chłodniczego, tabela parametrów |
| Wybór języka                               |                               | angielski, francuski, hiszpański                                            |

Adnotacja:

1. Temperatura wymiennika ciepła, temperatura zewnętrzna otoczenia, temperatura tłoczenia.
2. Zawór regulacji temperatury tłoczenia, zawór zwrotny oleju, zawór odszraniania, zawór obejściowy EXV, zawór czterodrożny.
3. Temperatura wewnętrzna otoczenia, temperatura wewnątrz wymiennika ciepła, temperatura na wylocie z wewnętrznej wymiennika ciepła, temperatura zadana.

### MONITOROWANIE I DIAGNOZA

Narzędzie diagnostyczne Midea Mr. Doctor, służy do monitorowania systemów VRF i diagnozowania błędów systemowych. Dzięki oprogramowaniu można szybko i łatwo uzyskać dostęp do ustawień systemu i parametrów operacyjnych.

### DIAGNOZA EKSPERTA

Oprogramowanie diagnostyczne Midea VRF zostało specjalnie zaprojektowane, aby umożliwić inżynierom serwisu dostęp do parametrów układu VRF, a dalej szybką i precyzyjną diagnozę statusu operacyjnego systemu.



### PROSTY W OBSŁUDZE INTERFEJS

Przejrzysty i łatwy w obsłudze interfejs z bogatą grafiką sprawia, że diagnozowanie systemu jest szybkie i wygodne.



### DIAGRAMY

Schemat systemowy przepływu czynnika chłodniczego i wykres parametrów można wygenerować w celu zapewnienia graficznej interpretacji statusu systemu.

#### Przykładowy schemat

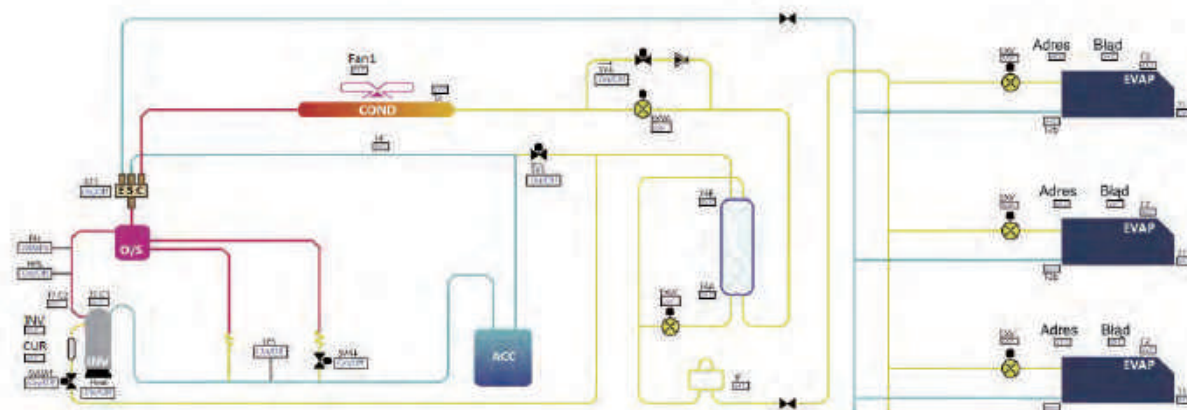

## HISTORIA LOGOWAŃ

Dzienniki danych, w tym zapisy operacyjne i raporty błędów, są zapisywane przez oprogramowanie w historii logowań. Jest to przydatne przy diagnozowaniu problemów systemowych.

Historia logowań



## SCHEMAT PODŁĄCZENIA

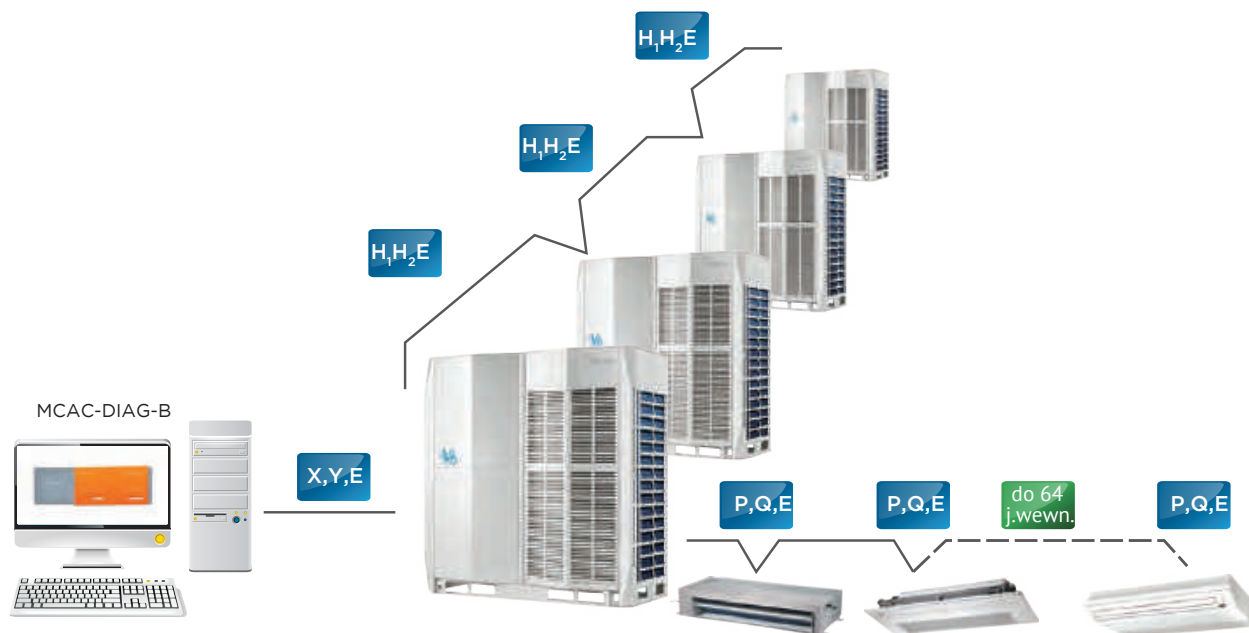





CCM02

## FUNKCJONALNOŚĆ

- monitoring max. 32 agregatów
- monitoring max. 8 układów chłodniczych

### Wyświetlane parametry:

- pobór energii elektrycznej [kWh]
- częstotliwość pracy sprężarki
- ilość podłączonych jednostek wewnętrznych
- temperatura
- temperatura na tłoczeniu każdej ze sprężarek osobno
- pobór prądu przez każdą sprężarkę osobno
- stopień otwarcia zaworów rozprężanych
- aktualne zabezpieczenia i błędy

## WYŚWIETLENIE PARAMETRÓW JEDNOSTKI ZEWNĘTRZNEJ

Sterownik CCM02 umożliwia użytkownikowi łatwe sprawdzenie stanu pracy jednostki zewnętrznej, z uwzględnieniem częstotliwości, temperatury, poboru prądu, ciśnienia, zabezpieczeń i kodów błędów.

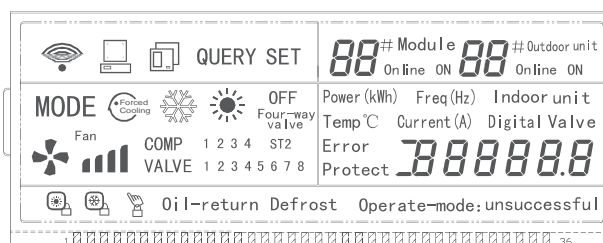

Ekran LCD

## DOSTĘP DO MONITOROWANIA SIECIOWEGO

Sterownik CCM02 umożliwia podłączenie maksymalnie 8 układów chłodniczych i 32 jednostek zewnętrznych do sieci systemowej.

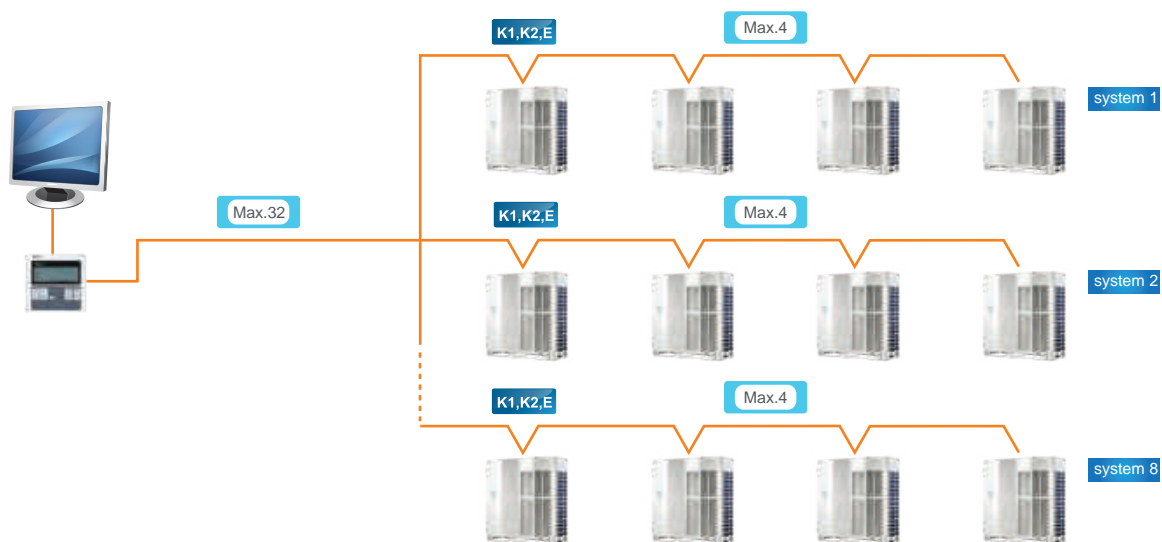



DTS634

## RÓŻNORODNOŚĆ ZASTOSOWAŃ

- rejestruje zużycie energii
- nie wymaga regulacji po długoterminowej pracy
- jeden licznik obsługuje jedną jednostkę zewnętrzną

## PRZYKŁADOWE PODŁĄCZENIE

Cyfrowy licznik energii sam jest energooszczędny.  
Pobór mocy wynosi:

- obwód prądowy: mniej niż 2,5VA
- obwód napięciowy: mniej niż 2W/10VA

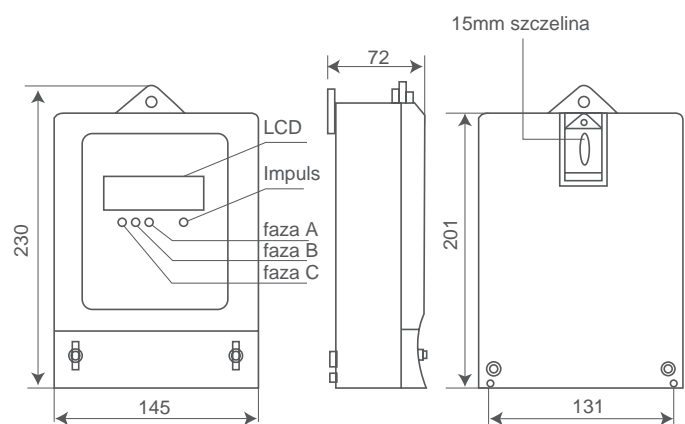



CCM08



CCM18



LONGW64



KNX1B/16/64

## KOMUNIKACJA

Dostępne 4 protokoły BMS, które umożliwiają komunikację z systemem klimatyzacji: ModBus, BACnet, LonWorks, KNX. Bramki BMS dedykowane dla systemu V4PLUS R i V4 PLUS W.



## ELASTYCZNOŚĆ ZASTOSOWANIA

Bramki BMS umożliwiają tworzenie sieci systemów, zawierających maksymalnie do 1024 jednostek wewnętrznych i do 128 jednostek zewnętrznych.



## MONITORING PRACY

Możliwość kontroli parametrów pracy systemu w czasie rzeczywistym. Pozwala na analizę danych, ograniczenie zużycia energii i minimalizację kosztów, a także na szybkie wykrycie nieprawidłowości działania systemu.

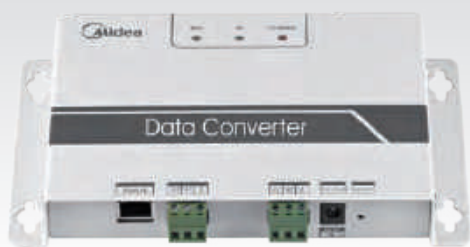

CCM15

## RÓZNORODNOŚĆ ZASTOSOWAŃ

- realizuje konwersję danych między protokołami TCP/IP i 485
- funkcja internetowa realizuje dostęp do systemu VRF poprzez stronę internetową
- użytkownik może monitorować i wysyłać zapytania do klimatyzatorów poprzez sieć LAN i WAN
- dostępny jest port TCP/IP dla systemu MIDEA VRF umożliwiającą dostęp do protokołów WEB/HTTP/TCP/IP
- możliwość zdalnego sterowania systemami klimatyzacji za pośrednictwem komputera, smartfona, tabletu lub innych inteligentnych urządzeń końcowych

## PRZYKŁAD PODŁĄCZENIA

- możliwość bezpośredniego połączenia z jednostką wewnętrzną poprzez port XYE
- maks. ilość podłączonych do 64 jednostek wewnętrznych
- CCM30 jest opcjonalny i można go połączyć z CCM15 poprzez porty F1, F2 i E
- system obejmuje system klimatyzacji, konwerter danych CCM15, serwer „chmurę” i końcowe urządzenie sterujące

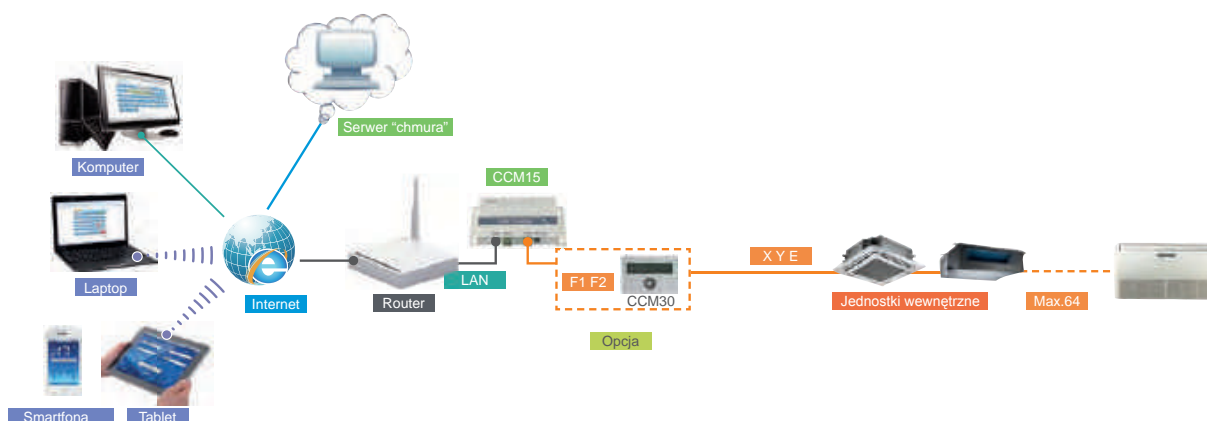



## PROSTY INTERFEJS STEROWANIA

- sterowanie oprogramowaniem/serwerem „chmurą” (dostęp internetowy)
- interfejs przyjazny użytkownikowi typu „kliknij i pracuj”
- możliwość sterowania indywidualnego i grupowego
- uproszczony interfejs obsługi sterowania przez użytkownika
- kolorowe wskaźniki i ikony upraszczają rozpoznanie stanu urządzenia
- możliwość wyświetlenia pełnego ekranu i regulacji temperatury przesuwając palcem po ekranie



## BLOKADA PILOTA PRZEWODOWEGO

- funkcja programatora tygodniowego dla tabletek
- wiele bloków każdego dnia dla pojedynczej jednostki lub grupy
- automatyczne sterowanie uruchamianiem / zatrzymywaniem systemu, trybem pracy, nastawą temperatury oraz sterowanie zgodnie z aktualnym harmonogram czasowym



## FUNKCJE INTERNETOWE

- monitorowanie i sterowanie pojedynczą jednostką lub grupą
- ustawienia harmonogramu tygodniowego: możliwość ustawienia wielu bloków każdego dnia dla pojedynczej jednostki lub grupy
- sterowanie grupowe przez użytkownika: za pomocą jednego identyfikatora użytkownik może zarządzać setkami konwerterów CCM15, wybierając na stronie logowania przycisk „As group user” (sterowanie grupowe)
- historia błędów: funkcja historii błędów ułatwia serwisowanie i zarządzanie systemem

## INTELIĞENTNE STEROWANIE

- zdalne sterowanie klimatyzacją może być realizowane za pomocą smartfona lub tabletu
- możliwość monitorowania stanu pracy klimatyzatora w dowolnym miejscu i czasie oraz z wyprzedzeniem
- możliwość zdalnego wyłączania klimatyzatora w celu uniknięcia strat energii









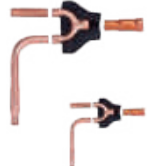
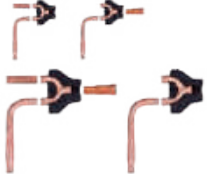
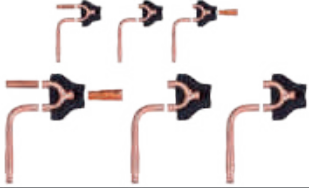
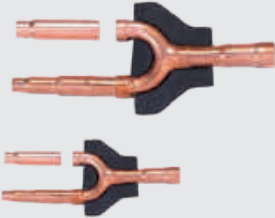

Midea

**AKCESORIA**

## AKCESORIA UKŁADY 2-RUROWE

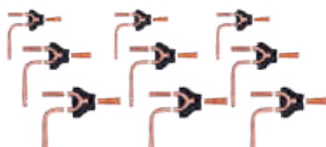
| Rodzaj                             | Zdjęcie                                                                             | Model       | Wymiary (mm) | Waga (kg) | Opis                                                      |
|------------------------------------|-------------------------------------------------------------------------------------|-------------|--------------|-----------|-----------------------------------------------------------|
| Rozdzielacz jednostek zewnętrznych |    | FQZHW-02N1D | 255x150x185  | 1,5       | Połączenie 2 jednostek zewnętrznych                       |
|                                    |    | FQZHW-03N1D | 345x160x285  | 3,4       | Połączenie 3 jednostek zewnętrznych                       |
|                                    |    | FQZHW-04N1D | 475x165x300  | 4,8       | Połączenie 4 jednostek zewnętrznych                       |
| Rozdzielacz jednostek wewnętrznych |  | FQZHN-01D   | 290x105x100  | 0,4       | Łączna wydajność podłączonych jednostek: poniżej 16,6kW   |
|                                    |                                                                                     | FQZHN-02D   | 290x105x100  | 0,6       | Łączna wydajność podłączonych jednostek: 16,6 ~ 33,0 kW   |
|                                    |                                                                                     | FQZHN-03D   | 310x130x125  | 0,9       | Łączna wydajność podłączonych jednostek: 33,0 ~ 66,0 kW   |
|                                    |                                                                                     | FQZHN-04D   | 350x180x170  | 1,5       | Łączna wydajność podłączonych jednostek: 66,0 ~ 92,0 kW   |
|                                    |                                                                                     | FQZHN-05D   | 365x195x215  | 1,9       | Łączna wydajność podłączonych jednostek: 92,0 kW i więcej |

| Rodzaj                                                          | Zdjęcie                                                                             | Model      | Wymiary (mm) | Waga (kg) | Opis                                                      |
|-----------------------------------------------------------------|-------------------------------------------------------------------------------------|------------|--------------|-----------|-----------------------------------------------------------|
| Rozdzielacz pomiędzy jednostkami zewnętrznymi                   |    | FQZHW-02SB | 272x167x232  | 2,2       | Połączenie 2 jednostek zewnętrznych                       |
|                                                                 |    | FQZHW-03SB | 472x157x312  | 5,0       | Połączenie 3 jednostek zewnętrznych                       |
|                                                                 |    | FQZHW-04SB | 745x160x335  | 7,5       | Połączenie 4 jednostek zewnętrznych                       |
| Rozdzielacz pomiędzy MS Controllerem a jednostkami zewnętrznymi |  | FQZHN-01SB | 257x127x107  | 0,8       | Łączna wydajność podłączonych jednostek: poniżej 16,6kW   |
|                                                                 |                                                                                     | FQZHN-02SB | 287x137x107  | 0,9       | Łączna wydajność podłączonych jednostek: 16,6 ~ 33,0 kW   |
|                                                                 |                                                                                     | FQZHN-03SB | 297x167x177  | 1,4       | Łączna wydajność podłączonych jednostek: 33,0 ~ 66,0 kW   |
|                                                                 |                                                                                     | FQZHN-04SB | 372x197x187  | 2,3       | Łączna wydajność podłączonych jednostek: 66,0 ~ 92,0 kW   |
|                                                                 |                                                                                     | FQZHN-05SB | 432x222x227  | 3,3       | Łączna wydajność podłączonych jednostek: 92,0 kW i więcej |
| Rozdzielacz pomiędzy MS Controllerem a jednostkami wewnętrznymi |  | FQZHN-01D  | 290x105x100  | 0,4       | Łączna wydajność podłączonych jednostek: poniżej 16,6kW   |



# ZYMETRIC



## CERTYFIKATY



Lista urządzeń objętych  
certyfikatem dostępna na:  
[www.eurovent-certification.com](http://www.eurovent-certification.com)  
lub [www.certiflash.com](http://www.certiflash.com)



**ZYMETRIC** Sp. z o. o.  
ul. Okólna 45  
05-270 Marki  
tel. +48 22 814 06 85

e-mail: [zymetric@zymetric.pl](mailto:zymetric@zymetric.pl)  
[www.midea-electric.pl](http://www.midea-electric.pl)

**KATALOG**  
K/004/2020